

RAIDER PRO

**RAIDER®
Pro**

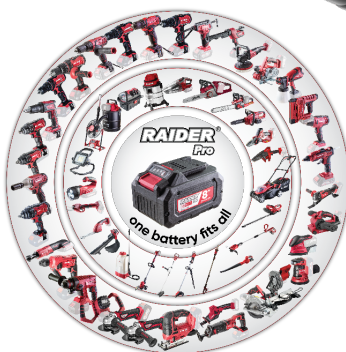

- Аккумуляторна бормашина безщеткова
- Brushless Cordless Drill
- Masina de gaurit si insurubat
- Bušilica sa akumulatorom
- Батериска бормашина
- аккумуляторная дрель
- Дραπανοκατσαβίδο
- Akumulatorski vrtnik vijacnik
- Akumulatorske bušilice
- Perceuse sans fil
- Trapano senza cordone
- Taladro inalambrico
- Furadeira sem fio















**RDP-PBCD20
Set
USER'S MANUAL**





Contents

















4	BG	схема
5	BG	оригинална инструкция за употреба
15	EN	original instructions' manual
23	RO	instrucțiuni
31	MK	упатство за употреба
39	SR	uputstva za upotrebu
47	EL	μετάφραση του πρωτοτύπου των οδηγιών χρήσης
55	HR	uputa za uporabu
63	RU	инструкция по применению
71	SL	Navodila za uporabo
79	FR	manuel d'instructions
87	IT	manuale delle istruzioni
95	ES	manual de instrucciones
103	PT	manual de instruções



RAIDER
Pro**R20** System

	Art. No.	Item Description
	030130	R20 Cordless Drill Li-ion 2 speed 13 mm 44 Nm Solo RDP-SCD20
	030220	R20 Cordless Drill Li-ion 2 speed 13 mm 44 Nm Solo RDP-SCD20S
	030131	R20 Cordless Hammer Drill-Driver Li-ion 2 speed 13 mm 50 Nm Solo RDP-SCDI20
	030217	R20 Cordless Hammer Drill Li-ion 2 speed 13 mm 50 Nm Solo RDP-SCDI20S
	030222	R20 Auto touch cordless drill Solo RDP-SCDA20
	030159	R20 Brushless cordless draywall screwdriver Solo RDP-SBES20
	030132	R20 Cordless Hex Impact Driver Li-ion 1/4" 180 Nm Solo RDP-SHID20
	030133	R20 Cordless Impact Wrench Li-ion 1/2" 250 Nm Solo RDP-SCIW20
	030134	R20 Cordless Impact Wrench Li-ion 1/2" 400 Nm 5 speed Solo RDP-SCIW20-5
	030221	R20 Cordless Impact Wrench Li-ion 1/2" 400 Nm 5 speed Solo RDP-SCIW20S
	030151	R20 Cordless Rotary Hammer Brushless Li-ion SDS-plus Solo RDP-SBRH20
	030135	R20 Cordless Rotary Hammer Li-ion SDS-plus Solo RDP-SRH20
	030136	R20 Cordless Angle Grinder Li-ion Ø125mm 10000 min ⁻¹ Solo RDP-SAG20
	030223	R20 Brushless Cordless Angle Grinder Li-ion Ø125 mm 11500 min ⁻¹ Solo RDP-SBAG20S

RAIDER Pro			R20 System	
	Art. No.	Item Description		
	030152	R20 Cordless Mixer Li-ion Solo RDP-SHM20		
	030137	R20 Cordless Jig Saw Li-ion quick 80 mm Solo RDP-SJS20		
	030138	R20 Cordless Reciprocating Saw Li-ion quick Solo RDP-SRS20		
	030139	R20 Cordless Circular Saw Li-ion Ø165x20 mm 24T 4200 min ⁻¹ laser Solo RDP-SCS20		
	163143	Circular Saw Blade Tungsten Carbide Tipped Ø165x20 mm 24T		
	030140	R20 Cordless Random Orbit Sander Li-ion Ø125 mm variable speed Solo RDP-SRSA20		
	030141	R20 Cordless Multi-Tool Li-ion 3° variable speed quick Solo RDP-SOMT20		
	030154	R20 Cordless Glue gun Li-ion ø11 Solo RDP-SGLG20		
	030160	R20 Cordless heat gun Li-ion Solo RDP-SHG20		
	030153	R20 Cordless stapler comb Li-ion Solo RDP-SST20		
	074202	R20 Пистолет за боя акум. Li-ion Ø1.5 1.8 2.2 mm 1 L Solo RDP-SSGC20		
	039706	R20 Adapter USD with lamp for series RDP-R20 System		
	075328	R20 Lawn mower Li-ion 360 mm 35L Solo RDP-SLM20		

 R20 System		
	Art. No.	Item Description
	075711	R20 Cordless brush cutter with blade and trimmer head detachable shaft RDP-SBBC20 Set
	075712	Pole saw head tube for RDP-SBBC20
	075713	Hedge trimmer head with tube for RDP-SBBC20
	075545	R20 Cordless trimmer Li-ion 300 mm Solo RDP-SCBC20
	075707	R20 Cordless hedge trimmer Li-ion 510 mm Solo RDP-SCHT20
	075708	R20 Cordless pole saw Li-ion 510 mm set RDP-SPS20
	075710	R20 Cordless chain saw Li-ion 200 mm solo RDP-SCS20
	030155	R20 Cordless chain saw brushless 350 mm (14") Solo RDR-SBCS20
	090319	R20 Cordless wet and dry cleaner Solo RDR-SDWC20
	090320	R20 Ash cleaner Solo RDR-SWC20
	030211	Cordless Drill Li-ion 2 speed 13 mm 44 Nm 20 V 1.5 Ah 1 h RDP-SCD20 Set
	030219	Cordless Drill Li-ion 2 speed 13 mm 44 Nm 20 V 1.5 Ah 1 h RDP-SCD20S Set
	030215	R20 Brushless cordless drill Set RDP-PBCD20 Set
	030208	Cordless Hammer Drill-Driver Li-ion 2 speed 13 mm 50 Nm 20 V 2x2 Ah 1 h in Case RDP-SCDI20 Set
	030216	Cordless Hammer Drill Li-ion 2 speed 13 mm 50 Nm 20 V 2x2 Ah 1 h in Case RDP-SCDI20S Set

RAIDER [®] Pro		
R20 System		
	Art. No.	Item Description
	030209	Cordless Angle Grinder Li-ion Ø125 mm 10000 min ⁻¹ 20 V 2 Ah 1 h in Case RDP-SAG20 Set
	030224	R20 Brushless Cordless Angle Grinder Li-ion Ø125 mm 11500 min ⁻¹ Set RDP-SBAG20S
	030210	Cordless Jig Saw Li-ion quick 80 mm 20 V 2 Ah 1 h in Case RDP-SJS20 Set
	075709	R20 Cordless chain saw Li-ion 200 mm set RDP-SCS20
	090315	R20 Ash cleaner Set RDR-SWC20
	032120	R20 System Starter Kit Li-ion 2 Ah 1h for series RDP-R20 System
	131110	R20 Battery Pack Li-ion 20 V 1.5 Ah for series RDP-R20 System
	131152	R20 Battery Pack Li-ion 20 V 2 Ah for series RDP-R20 System
	131153	R20 Battery Pack Li-ion 20 V 4 Ah for series RDP-R20 System
	131157	R20 Батерия Li-ion 20 V 6 Ah за серията RDP-R20 System
	039703	R20 Battery and Charger for series RDP-R20 System
	039704	R20 Rapid Charger for series RDP-R20 System
	039707	R20 Dual Charger for series RDP-R20 System 2x3 A



Изобразени елементи:

1. Пусков прекъсвач
2. Превключвател на посоката на въртене
3. Регулатор на въртящия момент
4. Бързозатягащ патронник
5. Превключвател на скоростите



Носете защитни антифони!
Always wear hearing protection!



Прочетете ръководството преди употреба!
Refer to instruction manual booklet!



Носете защитни очила!
Wear safety glasses!

Оригинална инструкция за употреба

Уважаеми потребители,

Поздравления за покупката на машина от най-бързоразвиващата се марка за електрически, бензинови и пневматични машини - RAIDER. При правилно инсталиране и експлоатация, RAIDER са сигурни и надеждни машини и работата с тях ще Ви достави истинско удоволствие. За Вашето удобство е изградена и отлична сервизна мрежа с 45 сервиза в цялата страна.

Преди да използвате тази машина, моля, внимателно се запознайте с настоящата "Инструкция за употреба".

В интерес на Вашата безопасност и с цел осигуряване на правилната ѝ употреба, прочетете настоящите инструкции внимателно, включително препоръките и предупрежденията в тях. За избягване на ненужни грешки и инциденти, важно е тези инструкции да останат на разположение за бъдещи справки на всички, които ще ползват машината. Ако я продадете на нов собственик то "Инструкцията за употреба" трябва да се предаде заедно с нея, за да може новия ползвател да се запознае със съответните мерки за безопасност и инструкциите за работа.

"Евромастер Импорт Експорт" ООД е упълномощен представител на производителя и собственик на търговската марка RAIDER. Адресът на управление на фирмата е гр. София 1231, бул. "Ломско шосе" 246, тел. 02 934 33 33, 934 10 10, www.raider.bg; www.euromasterbg.com; e-mail: info@euromasterbg.com.

От 2006 година във фирмата е въведена системата за управление на качеството ISO 9001:2008 с обхват на сертификацията: Търговия, внос, износ и сервиз на професионални и хоби електрически, пневматични и механични инструменти и обща железария. Сертификатът е издаден от Moody International Certification Ltd, England.

ТЕХНИЧЕСКИ ДАННИ

параметър	мерна единица	стойност
Модел	-	RDP-PBCD20 Set
Бормашина акумулаторна безчеткова		
Номинално напрежение	V DC	20
Тип на акумулаторните елементи на батерията	-	Li-ion
Капацитет на батерията	Ah	2.0
Брой на клетките на батерията	-	5
Време за зареждане на акумулаторната батерия	h	1
Обороти на празен ход	min ⁻¹	0-400 / 0-1300
Диаметър на захващаните в патронника работни инструменти	mm	10
Степени на регулиране на въртящия момент	-	20+1
Механични скорости	-	2
Максимален въртящ момент	Nm	44

ЗАРЯДНО УСТРОЙСТВО

параметър	мерна единица	стойност
Номинално захранващо напрежение	V AC	230
Честота на променливия ток	Hz	50
Клас на защита	-	II



Съхранявайте акумулаторната батерия само в сухи помещения при температура на въздуха от + 10 ° C до + 30 ° C.

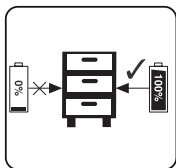

Съхранявайте батерията само в заредено състояние (заредена най-малко на 40%).

1. Общи указания за безопасна работа.

Прочетете внимателно всички указания. Неспазването на приведените по-долу указания може да доведе до токов удар, пожар и/или тежки травми. Съхранявайте тези указания на сигурно място.

1.1. Безопасност на работното място.

1.1.1. Поддържайте работното си място чисто и добре осветено. Безпорядъкът и недостатъчното осветление могат да спомогнат за възникването на трудова злополука.

1.1.2. Не работете с акумулаторната бормашина в среда с повишена опасност от възникване на експлозия, в близост до лесно запалими течности, газове или прахообразни материали.

По време на работа от акумулаторната бормашина може да се отделят искри, които могат да възпламенят прахообразни материали или пари.

1.1.3. Дръжте деца и странични лица на безопасно разстояние, докато работите с акумулаторната бормашина.

Ако вниманието Ви бъде отклонено, може да загубите контрол над акумулаторната бормашина.

1.2. Безопасност при работа с електрически ток.

Предпазвайте акумулаторната си бормашина от дъжд и влага.

Проникването на вода в акумулаторната бормашина повишава опасността от токов удар.

1.3. Безопасен начин на работа.

1.3.1. Бъдете концентрирани, следете внимателно действията си и постъпвайте предпазливо и разумно. Не използвайте акумулаторната бормашина, когато сте уморени или под влиянието на наркотични вещества, алкохол или упойващи лекарства.

Един миг разсеяност при работа с акумулаторната бормашина може да има за последствие тежки наранявания.

1.3.2. Работете с предпазващо работно облекло и винаги с предпазни очила.

Носенето на подходящи за ползваната акумулаторна бормашина и извършваната дейност лични предпазни средства, като дихателна маска, здрави плътно затворени обувки със стабилен грайфер, защитна каска и шумозаглушители (антифони), намалява риска от възникване на трудова злополука.

1.3.3. Избягвайте опасността от включване на акумулаторната бормашина по невнимание. Ако, когато носите акумулаторната бормашина, дръжте пръста си върху пусковия прекъсвач, съществува опасност от възникване на трудова злополука.

1.3.4. Избягвайте неестествените положения на тялото. Работете в стабилно положение на тялото и във всеки момент поддържайте равновесие. Така ще можете да контролирате акумулаторната бормашина по-добре и по-безопасно, ако възникне неочаквана ситуация.

1.3.5. Работете с подходящо облекло. Не работете с широки дрехи или украшения. Дръжте косата си, дрехите и ръкавици на безопасно разстояние от въртящи се звена на акумулаторната бормашина. Широките дрехи, украшенията, дългите коси могат да бъдат захванати и увлечени от патронника.

1.4. Грижливо отношение към акумулаторната бормашина.

1.4.1. Не претоварвайте акумулаторната бормашина. Използвайте акумулаторната бормашина само съобразно нейното предназначение. Ще работите по-добре и по-безопасно, когато използвате подходящата акумулаторна бормашина в зададения от производителя диапазон на натоварване.

1.4.2. Съхранявайте акумулаторната бормашина на места, където не може да бъде достигната от деца. Не допускайте тя да бъде използвана от лица, които не са запознати с начина на работа с нея и не са прочели тези инструкции. Когато е в ръцете на неопитни потребители, акумулаторната бормашина може да бъде опасна.

1.4.3. Поддържайте акумулаторната си бормашина грижливо. Проверявайте дали подвижните звена функционират безукорно, дали не заклинват, дали има счупени или повредени детайли, които нарушават или изменят функциите на акумулаторната бормашина. Преди да използвате акумулаторната бормашина, се погрижете повредените детайли да бъдат ремонтирани. Много от трудовите злополуки се дължат на не добре поддържани електроинструменти и уреди.

1.4.4. Поддържайте режещите инструменти винаги добре заточени и чисти. Добре поддържаните режещи инструменти с остри режещи ръбове оказват по-малко съпротивление и с тях се работи по-леко.

1.4.5. Използвайте акумулаторната бормашина, допълнителните приспособления и работните инструменти, съобразно инструкциите на производителя. При това се съобразявайте и с конкретните работни условия и операции, които трябва да изпълните. Използването на акумулаторна бормашина за различни от предвидените от производителя приложения повишава опасността от възникване на трудови злополуки.

1.5. Указания за безопасна работа, специфични за закупената от Вас акумулаторна бормашина.

Внимание! Загубата на контрол над електроинструмента може да доведе до възникване на трудови злополуки.

1.5.1. Не използвайте допълнителни приспособления, които не се препоръчват от производителя специално за този електроинструмент. Фактът, че можете да закрепите към машината определено приспособление или работен инструмент, не гарантира безопасна работа с него.

1.5.2. Никога не поставяйте ръцете си в близост до въртящи се работни инструменти.

1.5.3. Ако изпълнявате дейности, при които съществува опасност работният инструмент да попадне на скрити проводници под напрежение, дръжте електроинструмента само за електроизолираните ръкохватки. При влизане на работния инструмент в контакт с проводници под напрежение то се предава по металните детайли на акумулаторната бормашина и това може да доведе до токов удар.

1.5.4. Използвайте подходящи прибори, за да откриете евентуално скрити под повърхността тръбопроводи, или се обърнете към съответното местно снабдително дружество. Влизането в съприкосновение с проводници под напрежение може да предизвика пожар и токов удар. Увреждането на газопровод може да доведе до експлозия. Повреждането на водопровод има за последствие големи материални щети и може да предизвика токов удар.

1.5.5. Осигурявайте обработвания детайл.

Детайл, захванат с подходящи приспособления или скоби, е застопорен по-здраво и сигурно, отколкото, ако го държите с ръка.

1.5.6. Редовно почиствайте вентилационните отвори на Вашата акумулаторна бормашина.

1.5.7. Да се използва само препоръчвания акумулатор и зарядно устройство.

1.5.8. Не сменяйте посоката на въртене на шпиндела на акумулаторната бормашина по време на работа. Така ще я повредите.

1.5.9. За почистване на акумулаторната бормашина използвайте мека и суха тъкан. Никога не използвайте каквото и да е разтворител или алкохол.

2. Конструкция и предназначение.

Акумулаторната бормашина е електроинструмент, захванан от акумулатор. Задвижва се от колекторен електродвигател за постоянен ток с постоянни магнити и планетарен редуктор с цилиндрични зъбни колела. Акумулаторната бормашина е предназначена за завиване и отвиване на винтове и болтове в дървесина, метал и пластмаса, както и за пробиване на отвори в изброените материали. Електроинструментите с акумулаторно, без кабелно хранване, са особено подходящи при работи, свързани с вътрешно обзавеждане, приспособяване на помещения и други.

Не се разрешава използването на електроинструмента за дейности, различни от неговото предназначение!

3. Данни за шума и вибрациите.

Ниво на звуковото налягане: $Lp_A = 73.00 \text{ dB(A)}$ $K=3 \text{ dB(A)}$

Ниво на мощност на звука: $Lw_A = 84.00 \text{ dB(A)}$ $K=3 \text{ dB(A)}$

Стойност на вибрационните ускорения: $a_h = 3.65 \text{ m/s}^2$

4. Зареждане на литиевата акумулаторна батерия.

Извадете акумулаторната батерия от ръкохватката, натиснете бутона надолу, за да направите това. Внимавайте за напрежението на захранващата мрежа при зареждане на батерията! Напрежението на захранващата мрежа трябва да съответства на данните, посочени на табелката на зарядното устройство. Уреди, обозначени с 230V, могат да бъдат захранвани и с напрежение 220V. Зеленият светодиод ще започне да премигва. Притиснете акумулаторната батерия в зарядното устройство.

Виж таблицата с обяснения

Състояние на индикатора		Обяснение и действия
Червен LED	Зелен LED	"Готов за употреба Зарядното устройство е свързано към електрическата мрежа и е готово за употреба; В него няма поставена акумулаторна батерията."
Не свети	Свети	
Свети	Не свети	"Зареждане Зарядното устройство зарежда батерията "
Не свети	Свети	"Батерията е заредена и готова за използване. Време за зареждане за 2.0 Ah батерия: 60 минути Действие: Извадете батерията от зарядното устройство. Изключете зарядното устройство от захранващата мрежа."

Ако акумулаторната батерия не може да зарежда, проверете следното:

- напрежение на контакта
- дали прави добър контакт с контактите на зарядното устройство

Ако акумулаторната батерия продължи да не може да се зарежда, посетете оторизиран сервиз на RAIDER.

За да сте сигурни, че литиево-йонната акумулаторна батерия ще осигури продължителна работа, трябва да я презареждате незабавно. Трябва да презареждате акумулаторната батерия, когато забележите, че мощността на акумулаторния инструмент намалее.

5. Индикатор за капацитета на акумулаторната батерия.

Натиснете бутона на индикатора за капацитета на батерията. Той показва състоянието на заряда на батерията, като се използват 3 светодиода.

Всички 3 светодиода светят: Батерията е заредена

2 светодиода светят: Батерията има достатъчно останал заряд

1 светодиод свети: Батерията е изтощена, заредете батерията

Всички светодиоди премигват: Батерията се е разредила напълно и е дефектирала. Не използвайте или зареждайте дефектирала акумулаторна батерия.

6. Информация относно акумулаторната батерия.

6.1 Акумулаторната батерия е доставена с вашия акумулаторен инструмент незаредена.

Батерията трябва да се зареди преди да използвате инструмента за първи път.

- 6.2 За оптимални характеристики на батерията избягвайте слаби цикли на разреждане. Зареждайте често акумулаторната батерия.
- 6.3 Съхранявайте акумулаторната батерия поне на 40 % заредена на хладно място, идеалната температура на съхранение е 15 %.
- 6.4 Литиево-йонните батерии подлежат на процес на естествено стареене. Батерията трябва да бъде подменена, когато капацитетът спадне до 80% от капацитета на една нова батерия. Клетките, от които има течове, в стара акумулаторна батерия, повече не отговарят на изискванията за мощност и поради това са причина за възникване на риск за безопасността.
- 6.5 Не хвърляйте акумулаторните батерии в открит огън. Съществува риск от експлозия.
- 6.6 Не запалвайте акумулаторните батерии и не ги излагайте на открит огън.
- 6.7. Не разреждайте напълно батериите. Пълното разреждане ще повреди клетките на батериите. Най-честата причина за пълното разреждане е продължителното съхранение и неизползване на частично разредените батерии. Спрете работа веднага щом батерията се изтощи забележимо или сработи защитната система на електрониката. Прибирайте акумулаторната батерия за съхранение само след като е напълно заредена.
- 6.8. Предпазвайте акумулаторните батерии и инструменти от претоварване! Претоварванията бързо ще доведат до прегряване и повреда на клетките в акумулаторната батерия, без да се прояви външно загряването.
- 6.9. Избягвайте повреди и удари. Сменяйте акумулаторни батерии, които са паднали от височина повече от един метър или които са били изложени на резки удари, дори ако корпусът на батерията изглежда неповреден. Клетките в акумулаторната батерия може да се повредят сериозно. В тази връзка, прочетете информацията за третиране на отпадъците.
- 6.10. Ако акумулаторната батерия претърпи претоварване и прегряване, вграденият защитен прекъсвач ще изключи оборудването, за да осигури безопасността. Не натискайте превключвателя за вкл./изкл. повече, ако е задействан защитния прекъсвач. Това може да повреди акумулаторната батерия.
- 6.11. Използвайте само оригинални акумулаторни батерии. Употребата на други батерии може да доведе до наранявания и риск от възникване на пожар.
- 6.12. Акумулаторната батерия не е предназначена за употреба от лица (включително деца) с ограничени физически, сетивни или умствени способности, или за лица без опит и познаване на оборудването, освен ако използването не става под наблюдение или съгласно инструкцията за използване на оборудването, предадена от лицата, отговарящи за безопасността. Трябва да се внимава децата да не си играят с оборудването. Процесът на зареждане на акумулатора трябва да протича под контрола на потребителя.
- 6.13. Акумулаторната батерия трябва да се зарежда само с препоръчаното зарядно устройство. Използването на зарядно устройство, предназначено за зареждане на друг вид акумулаторни батерии, създава риск от пожар. Батерията трябва да се използва само с машини от системата R20 System. Използването и с други машини може да създаде риск от наранявания или пожар.
- 6.14. Когато акумулаторната батерия не се използва, тя трябва да се съхранява далеч от метални предмети, като например кламери, монети, ключове, гвоздеи, винтове или други малки метални елементи, които могат да причинят късо съединение на контактите на батерията. Късото съединение на контактите може да предизвика наранявания или пожар.
- 6.15. В случай на повреда и/или неправилно използване на батерията може да се получи отделяне на газове. Проветрете помещението, в случай на оплаквания се консултирайте с лекар. Газовете могат да повредят дихателните пътища.
- 6.16. При екстремни условия от акумулаторната батерия може да изтече течност. Тя може да предизвика дразнене или изгаряния. Ако бъде регистрирано такова изтичане, постъпете, както е посочено по-долу:
- внимателно изтрийте течността с кърпа. Да се избягва контакт на течността с кожата и очите;

като например лимонов сок или оцет;

- ако течността влезе в очите, веднага ги изплакнете обилно с чиста вода в продължение най-малко на 10 минути и потърсете лекарска помощ.

6.17. Не се позволява използването на акумулаторна батерия, която е повредена или модифицирана. Повредените или модифицирани акумулаторни батерии могат да действат непредсказуемо и да причинят пожар, експлозия или риск от нараняване.

6.18. Акумулаторната батерия не трябва да се излага на въздействието на влага или вода. Представлява и опасност за водната среда.

Акумулаторната батерия трябва винаги да се държи далече от източници на топлина.

6.19. Следвайте всички инструкции за зареждане. Не зареждайте акумулатора при температура извън посочените граници в инструкцията за експлоатация. Неправилното зареждане или зареждане при температура извън определения диапазон може да повреди батерията и да увеличи опасността от пожар.

6.20. Забранено е да се ремонтират повредени акумулаторни батерии. Извършването на ремонт на се разрешава само от производителя или в оторизиран сервиз.

Внимание! Литиево-йонните акумулаторни батерии могат да протекат, да се запалят или да избухнат, ако бъдат нагряти до високи температури или се получи късо съединение. Не бива да бъдат съхранявани в колата през горещи и слънчеви дни. Не отваряйте акумулаторната батерия. Литиево-йонните акумулаторни батерии съдържат електронни устройства за безопасност, които, ако бъдат повредени, могат да предизвикат запалването или избухването на батерията.

7. Информация за зарядното устройство и процеса на зареждане.

7.1. Моля, вижте данните отбелязани на фабричната табелка на зареждащото устройство.

Уверете се, че сте свързали зареждащото устройство към захранващата мрежа с напрежение, отбелязано на фабричната табелка. Никога не свързвайте зареждащото устройство към мрежа с различно напрежение.

7.2. Предпазвайте зареждащото устройство и неговия кабел от повреди и остри ръбове.

Повредените кабели трябва да бъдат ремонтирани незабавно от квалифициран електротехник..

7.3. Съхранявайте зареждащото устройство, акумулаторните батерии и акумулаторния инструмент на недостъпно за деца място.

7.4. Не използвайте повредени зареждащи устройства.

7.5. Не използвайте доставеното зареждащо устройство за зареждане на други акумулаторни инструменти.

7.6. При употреба акумулаторната батерия се загрива. Оставете я да изстине до стайна температура преди започване на зареждането.

7.7. Зарядните устройства от серията R20 System, са снабдени с функция за автоматично изключване след зареждането на батерията.

7.8. Никога не използвайте или зареждайте батерии, ако се съмнявате, че са били зареждани за последен път преди повече от 12 месеца. Има висока вероятност акумулаторната батерия вече да е претърпяла опасна повреда /пълно разреждане/

7.9. Зареждането на акумулаторни батерии при температура под 10% ще причини химическо увреждане на клетката и може да стане причина за възникване на пожар.

7.10. Не използвайте батерии, които са загоряли по време на процеса на зареждане, тъй като клетките на батериите може да са се повредили опасно.

7.11. Не използвайте батерии, които са се огънали или деформирали по време на процеса на зареждане /изпускане на газ, напукване, свистене и др./.

7.12. Никога не разреждайте напълно акумулаторната батерия /препоръчително ниво на разреждане макс. 40 %/. Пълно разреждане на акумулаторната батерия ще доведе до преждевременно остаряване на батерийните клетки.

7.13. Никога не зареждайте и оставяйте батерията без наблюдение.

7.14. Настоящото зарядно устройство не е предназначено за употреба от лица (включително деца) с ограничени физически, сетивни или умствени способности, или за лица без опит и познание на оборудването, освен ако използването не става под наблюдение или съгласно инструкцията за използване на устройството, предадена от лицата, отговарящи за безопасността. Трябва да се внимава деца да не си играят с оборудването.

7.15. Зарядното устройство не трябва да се излага на въздействие на влага или вода.

Навлизането на вода в зарядното устройство увеличава риска от токов удар. Зарядното устройство може да се използва само на закрито, в сухи помещения.

7.16. Преди да пристъпите към каквито и да било дейности по техническо обслужване или чистене на зарядното устройство, трябва да го изключите от захранващата мрежа.

7.17. Не използвайте зарядното устройство върху леснозапалима подложка (напр. хартия, плат), нито в съседство с леснозапалими вещества. Поради нагряването на зарядното устройство в процеса на зареждане, съществува опасност от пожар.

7.18. Преди всяка употреба проверявайте състоянието на зарядното устройство, кабела и щепсела. В случай на установяване на повреди, не използвайте зарядното устройство. Не предприемайте опити да разглобявате зарядното устройство. Всички ремонти трябва да се възлагат на оторизиран ремонтен сервиз. Неправилно извършеният монтаж на зарядното устройство може да доведе до токов удар или пожар.

7.19. Когато зарядното устройство не се използва, то трябва да бъде изключено от електрическата мрежа.

7.20. Забранено е да се ремонтира повредено зарядно устройство. Извършването на ремонт на зарядното устройство се разрешава само от производителя или в оторизиран сервиз.

8. Защита от влиянието на околната среда.

8.1. Предпазвайте зареждащото устройство и батериите от влага и дъжд. Влагата и дъждът могат да причинят опасна повреда.

8.2. Не използвайте зареждащо устройство или батерия в близост да запалими пари и течности.

8.3. Използвайте зареждащото устройство и акумулаторната батерия само на сухи места и при температура на околната среда 0-45 °C.

8.4. Не съхранявайте зарядното устройство и батерията на места, където температурата може да достигне над 30 °C. В частност, не оставяйте зарядното устройство в автомобил, който е паркиран на слънце.

8.5. Предпазвайте акумулаторните батерии от прегряване. Претоварването, свръхзаредането и излагането на пряка слънчева светлина ще доведат до прегряване на клетките. Никога не зареждайте или не работете с акумулаторни батерии, които са прегрели – незабавно ги подменете, ако е възможно.

8.6. Съхранение на батерии, зареждащи устройства и акумулаторни инструменти. Условия за употреба.

Съхранявайте зарядното устройство, акумулаторната бормашина и батерията само на сухо място и при температура на околната среда 10-30 °C. Предпазвайте ги от влага и пряка слънчева светлина. Прибирайте за съхранение само напълно заредени акумулаторни батерии /заредени поне на 40 %/. При работа използвайте зарядното устройство, акумулаторния машина и батерията само на сухо място и при температура на околната среда 0-45 °C.

8.7. Предпазвайте литиево-йонната батерия от замръзване. Акумулаторните батерии, които са съхранявани при температура под 0 °C за повече от 60 минути, трябва да бъдат изхвърлени.

8.8. Когато боравите с батерии, имайте предвид електростатичния заряд. Електростатичните разреждания причиняват повреди на електронната защитна система и на батерийните клетки. Пазете се от електростатичния заряд и никога не докосвайте полюсите на батерията.

- ако се стигне до контакт на течността с кожата, съответното място от тялото трябва веднага да се измие обилно с чиста вода, евентуално да се неутрализира течността със слаба киселина,

9. Работа с акумулаторната бормашина. Настройки, включване и изключване.

9.1. Включване - натиска се пусковия бутон (1).

9.2. Изключване - освобождава се пусковия бутон (1).

9.3. Спирачка на шпиндела.

Акумулаторната бормашина е снабдена с електронна спирачка, която спира шпиндела незабавно след освобождаване на пусковия прекъсвач (1). Спирачката гарантира точност при завиване и пробиване и не допуска свободното въртене на шпиндела по инерция след изключване.

9.4. Регулиране скоростта на въртене.

Скоростта на завинтване или пробиване може да се регулира по време на работа чрез увеличаване или намаляване натиска на пусковия бутон (1). Регулирането на скоростта дава възможност за бавен старт, което при пробиване на отвори в гипс или в гладки и полирани повърхности предотвратява приплъзването на свредлото, а при завиване и отвиване помага да се контролира процеса.

9.5. Предпазен съединител. Регулиране на въртящия момент.

Поставянето на пръстена (3) в избраното положение предизвиква фиксиране на съединителя на определена стойност на въртящия момент. След достигане на зададения момент на избраното положение настъпва автоматично изключване на предпазния съединител. Това позволява да се предотврати завиването на винта твърде надълбоко.

За различните винтове и различните материали се прилагат различни стойности на въртящия момент.

Моментът е толкова по-голям, колкото по-голям е числото, съответстващо на даденото положение.

Пръстенът (3) се поставя на определена стойност на въртящия момент.

Препоръчваме Ви да се започвате работа с въртящ момент с по-малка стойност.

Въртящия момент трябва да се увеличава постепенно до получаване на желания резултат.

За отвинтване на винтове трябва да се избират по-големи стойности.

За пробиване на отвори трябва да се избере настройката, означена със символ на свредло.

При тази настройка акумулаторната бормашина работи при най-високата стойност на въртящия момент.

Способността за подбиране на съответната настройка се придобива с практиката.

Установяването на пръстена в положение за пробиване предизвиква дезактивиране на предпазния съединител.

9.6. Смяна на скоростите.

Акумулаторната бормашина притежава превключвател на скоростите даващ възможност да се увеличи диапазона на скоростта на въртене при промяна на въртящия момент.

I Скорост: по-ниски обороти, по-голям въртящ момент;

II Скорост: по-високи обороти, по-малък въртящ момент.

В зависимост от извършваните работи превключвателят на скоростите трябва да се постави в съответното положение. Ако той не може да бъде преместен, трябва малко да се завърти шпиндела.

Не променяйте положението на превключвателя на скоростите по време на работа на акумулаторната бормашина. Това ще предизвика повреда на електроинструмента.

9.7. Поставяне на работния инструмент.

Превключвателят на посоката на въртене се поставя в средно положение.

Придържайки задния пръстен на патронника и въртейки надясно предния пръстен се получава желаното отваряне на челюстите, необходимо за поставяне на свредло или найкрайник.

Свредлото или найкрайника се вкарват до край в отвора на патронника.

Придържайки задния пръстен, се завърта предния пръстен наляво и силно се натяга.

Демонтирането на работния инструмент се извършва в последователност, обратна на монтажа му.

При закрепване на свредлото или найкрайника в патронника трябва да се обърне внимание на правилното ориентиране на инструмента. При използване на къси найкрайници за отвертки или битове трябва да се използва допълнителен магнитен удължител.

9.8. Посока на въртене наляво-надясно.

С помощта на превключвателя на посоката на въртене (2) се извършва избор на посоката на въртене на шпиндела.

Въртене надясно - превключвателят (2) се поставя в крайно ляво положение.

Въртене наляво - превключвателят (2) се поставя в крайно дясно положение.

Не се разрешава да се извършва промяна на посоката на въртене, когато шпиндела на акумулаторната бормашина се върти.

9.9. Пробиване.

Когато трябва да се пробие отвор с голям диаметър, се препоръчва първо да се пробие по-

малък отвор, който след това да бъде разпробит до желанния размер. Това ще предотврати претоварването на бормашината. Пробиването на дълбоки отвори трябва да се извършва постепенно, като периодично се изважда свредлото от отвора, за да се отстраняват стружките или прахта. Ако по време на пробиването свредлото се заклени в отвора, трябва веднага да се спре бормашината. Използвайте смяната на посоката на въртене за да извадите свредлото от отвора. Бормашината трябва да се държи съсно с пробивания отвор. В идеалния случай свредлото трябва да се поставя перпендикулярно към повърхността на обработвания

материал. Ако условието за перпендикулярност не се спазва, по време на работа може да се стигне до заклещване или до счупване на свредлото в отвора, както и нараняване на потребителя. Продължителното пробиване при ниска скорост на въртене застрашава двигателя от прегряване. Трябва да се правят периодични паузи по време на работа или да се даде възможност на бормашината да поработи на максимални обороти без натоварване за около 3 минути. Да не се закриват отворите в корпуса служещи за вентилация на електродвигателя.

9.10. Правете периодични паузи в работата.

9.11. Съхранявайте и се отнашайте към допълнителните принадлежности грижливо.

9.12. Не хвърляйте инструмента, не го претоварвайте, не го потапяйте във вода и в други течности, не го употребявайте за смесване на лепилни и бетонни разтвори.

10. Обслужване и поддръжка.

Корпусът на бормашината трябва да се избърсва с парче мека тъкан. Не бива да се използва каквото и да е почистващо средство, тъй като то може да предизвика повреда на корпуса на бормашината.

10.1. Смяна на патронника.

Бързозатягащия патронник е завинтен на шпиндела на бормашината и допълнително осигурен с винт.

Поставете превключвателя на посоката на въртене (2) в средно положение.

Отворете челюстите на патронника.

Отвинтете затягащия винт с помощта на кръстата отвертка, въртейки отвертката надясно (лява резба).

Закрепете шестстенния ключ в патронника.

Ударете леко по другия край на шестстенния ключ.

Развинтете патронника.

Монтирането на патронника се извършва в последователност, обратна на неговото демонтиране.

10.2. Акумулаторната бормашина е снабдена с безщетков електродвигател.

10.3. Всички видове неизправности трябва да бъдат отстранявани в оторизирани сервиси на RAIDER.

10.4. Ремонтът на Вашите електроинструменти е най-добре да се извършва само от квалифицирани специалисти. По този начин се гарантира безопасната работа на електроинструментите.



11. Опазване на околната среда.

11.1. С оглед опазване на околната среда електроинструментът и опаковката трябва да бъдат подложени на подходяща преработка за повторното използване на съдържащите се в тях суровини. Не изхвърляйте електроинструменти при битовите отпадъци! Съгласно Директивата на Европейския съюз 2012/19/ЕС относно излезли от употреба електрически и електронни устройства и утвърждаването и като национален закон електроинструментите, които не могат да се използват повече, трябва да се събират отделно и да бъдат подлагани на

подходяща преработка за оползотворяване на съдържащите се в тях суровини.

11.2. Акумулаторна батерия.

Литиево-йонна батерия (Li-ion).

Не изхвърляйте батерии при битовите отпадъци или във водохранилища! Не ги изгаряйте!

Акумулаторните батерии трябва да бъдат събирани, рециклирани или унищожавани по екологичен начин. Съгласно Директива 2006/66/ЕС дефектни или изхабени акумулаторни или обикновени батерии трябва да бъдат рециклирани.



Original instructions' manual

Dear Customer,

Congratulations on the purchase of machinery from the fastest growing brand of electric and pneumatic tools - RAIDER. When properly installed and operating, RAIDER are safe and reliable machines and work with them will deliver a real pleasure. For your convenience has been built and excellent service network of 45 service station across the country.

Before using this machine, please carefully acquainted with these "instructions for use.

In the interest of your safety and to ensure proper use and read these instructions carefully, including the recommendations and warnings in them. To avoid unnecessary errors and accidents, it is important that these instructions will remain available for future reference to all who will use the machine. If you sell it to a new owner "Instructions for Use" must be submitted along with it to enable new users to become familiar with relevant safety and operating instructions.

Euromaster Import Export Ltd. is an authorized representative of the manufacturer and owner of the trademark RAIDER.

Address: Sofia City 1231, Bulgaria "Lomsko shausse" Blvd. 246, tel 02 934 33 33, 934 10 10, www.raider.bg; www.euromasterbg.com; e-mail: info@euromasterbg.com.

Since 2006 the company introduced the system of quality management ISO 9001:2008 with scope of certification: Trade, import, export and servicing of hobby and professional electrical, mechanical and pneumatic tools and general hardware. The certificate was issued by Moody International Certification Ltd, England.

TECHNICAL DATA

Parameter	Units of measurement	Value
Type of model	-	RDP-PBCD20 Set
Brushless cordless drill		
Rated voltage	V DC	20
Type of battery cells	-	Li-ion
Battery capacity	Ah	2.0
Number of battery cells	-	5
Charging time	h	1
No load speed	min ⁻¹	0-400 / 0-1300
Chuck size	mm	10
Torque control range	-	20+1
Manual gearbox	-	2
Max. Toruqe force	Nm	44

Description of elements:

1. On/Off switch.
2. Rotational direction switch.
3. Torque presetting ring.
4. Keyless chuck.
5. Speed adjustment knob.

Charger		
parameter	measure	value
Voltage	V AC	230
Frequency	Hz	50
Protection class	-	II

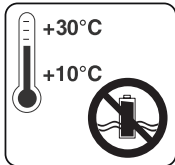

Store the battery only in dry rooms with an ambient temperature of +10°C to +30°C.

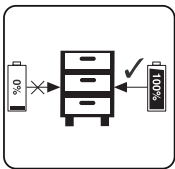

Place only charged batteries in storage (charged at least 40%).

1. General guidelines for safe operation.

Read all instructions carefully. Failure of the nature following instructions can cause electric shock, fire and / or severe injuries. Keep these instructions in a safe place.

1.1. Safety in the workplace.

1.1.1. Keep your workplace clean and well lit. Disarray and poor lighting may contribute to the occurrence of an accident.

1.1.2. Do not operate in an environment where the brushless cordless drill with an increased risk of an explosion in the vicinity of flammable liquids, gases or powders.

During operation of the brushless cordless drill can be separated sparks that can ignite powders or fumes.

1.1.3. Keep children and bystanders at a safe distance while working with the brushless cordless drill.

If your attention is diverted, you may lose control over the brushless cordless drill.

1.2. Safety when working with electricity.

Protect your brushless cordless drill from rain and moisture.

Penetration of water into the brushless cordless drill increases the risk of electric shock.

1.3. Safe way of working.

1.3.1. Be concentrated, watch their actions carefully and act cautiously and prudently. Do not use the brushless cordless drill, when you are tired or under the influence of drugs, alcohol or narcotic drugs.

A moment of distraction at work striking drill may have the effect of extremely serious injuries.

1.3.2. Work with protective work clothing and always with safety glasses.

Wearing Suitable for drilling shock and the activities of personal protective equipment, such as respiratory masks, healthy, tightly closed shoes grapple with a stable, protective helmet and silencers (hearing protectors), reduces the risk of accident.

1.3.3. Avoid the danger of switch on the brushless cordless drill inadvertently. If, when you carry the brushless cordless drill, keep your finger on the trigger switch, there is the risk of accident.

1.3.4. Avoid unnatural positions of the body. Work in a stable position of the body at any time and keep the balance. So you can control the brushless cordless drill better and safer if unexpected situations arise.

1.3.5. Work with appropriate clothing. Do not operate with loose clothing or ornaments. Keep your hair, clothes and gloves at a safe distance from rotating units of the brushless cordless drill. Robes, jewelry, long hair can be caught and carried away by chuck.

1.4. Care to brushless cordless drill.

1.4.1. Do not overload the brushless cordless drill. Use only the brushless cordless drill in accordance with its intended purpose. You will operate better and safer when using the appropriate brushless cordless drill manufacturer in the specified range of load.

1.4.2. Keep brushless cordless drill in places where they could not be reached by children. Do not let it be used by persons who are not familiar with how to work with it and have not read those instructions. When in the hands of inexperienced users, the brushless cordless drill can be dangerous.

1.4.3. Keep your brushless cordless drill carefully. Check whether the mobile units operate impeccably, whether it jamming, if there is broken or damaged item which distort or alter the functions of the brushless cordless drill. Before using the brushless cordless drill, make sure that the damaged parts to be repaired. Many accidents are caused by poorly maintained power tools and appliances.

1.4.4. Keep your cutting tools well sharpened and always clean. Properly maintained cutting tools with sharp edges have less resistance and working with them easier.

1.4.5. Use the brushless cordless drill, attachment, working tools, etc., according to the manufacturer's instructions. In doing so must comply with specific operating conditions and operations to perform. Using a brushless cordless drill than those provided by the manufacturer applications increases the risk of accidents.

1.5. Instructions for safe handling, specific for your purchased brushless cordless drill.

Loss of control over power tool could lead to the occurrence of accidents.

1.5.1. Do not use additional devices which are not recommended by the manufacturer for this particular power tool. The fact that you can attach to specified device or machine working tool does not ensure safe working with him.

1.5.2. Never put your hands near the rotary working tools.

1.5.3. If you perform activities which threaten to fall working tool of hidden wires under tension, hold power tool only electric insulated handles. When entering the working tool in contact with the wires under tension, it is transmitted through the metal details of the brushless cordless drill and this may lead to electric shock.

1.5.4. Use appropriate instruments to find any hidden beneath the surface pipelines, or contact the appropriate local supply company. Into contact with the wires under tension can cause fire or electric shock. Pipeline damage can lead to explosion. Deterioration of water has the effect of major material damage and may cause electric shock.

1.5.5. Provide workpiece.

Detail, and attach with appropriate appliances or braces is anchored more firmly and securely than if you hold it by hand.

1.5.6. Regularly clean the ventilation openings of your brushless cordless drill.

1.5.7. Do not change direction of spindle rotation when the tool is operating. Otherwise drill may be damaged.

1.5.8. To clean the drill use soft, dry cloth. Never use detergents or alcohol.

2. Construction and use.

Drill is a battery-powered tool. Drive consists of DC commutator motor with permanent magnets and planetary gear. Drill is designed for screwing in and out screws and bolts in wood, metal and plastics and for drilling holes in these materials. Cordless, battery-powered power tools are especially useful for works in interior furnishing, adaptation of premises etc.

Use the power tool according to the manufacturer's instructions only.

3. Noise level and vibration parameters.

Sound pressure: $L_{p_A} = 73.00 \text{ dB(A)}$ $K=3 \text{ dB(A)}$

Sound power: $L_{w_A} = 84.00 \text{ dB(A)}$ $K=3 \text{ dB(A)}$

Vibration acceleration: $a_w = 3.65 \text{ m/s}^2$

4. Charge the lithium rechargeable battery.

Remove the battery from the handle, press the button down to do this. Pay attention to mains voltage when charging the battery! The mains voltage must match the data on the charger label. Appliances marked with 230V can also be powered with a voltage of 220V. The green LED will be switched.

Squeeze the battery into the charger.

See explanation table:

Indicator status		Explanations and actions
Red LED	Green LED	
Off	On	Ready for use The charger is connected to the mains and is ready for use; there is no battery pack in the charger
On	Off	"Charging The charger is charging the battery pack "
Off	On	"The battery is charged and ready for use. Charging time for 2.0 Ah battery: 60 min Action: Take the battery pack out of the charger. Disconnect the charger from the mains supply."

If the battery can not charge, check the following:

- contact voltage
- makes good contact with the charger contacts

If the battery can not be charged again, visit an authorized RAIDER service center.

To make sure that the lithium-ion rechargeable battery will last longer, you must recharge it immediately. You must recharge the battery when you notice that the power of the cordless tool is decreasing.

5. Battery capacity indicator.

Press the button on the battery capacity indicator. It shows the status of the battery charge using 3 LEDs.

All 3 LEDs glow: The battery is charged

2 LED (s) are on: The battery has enough residual charge

1 LED is on: The battery is running low, charge the battery

All LEDs blink: The battery has completely broken down and defective. Do not use or charge a defective battery.

6. Information on the battery.

6.1 The battery is supplied with your cordless tool uncharged. The battery needs to be charged before using the tool for the first time.

6.2 For optimum battery performance, avoid weak discharge cycles. Charge the battery frequently.

6.3 Store the rechargeable battery at least 40% in a cool place, the ideal storage temperature is 15%.

6.4 Lithium-ion batteries are subject to a natural aging process. The battery should be replaced when the capacity drops to 80% of the capacity of a new battery. Leaking cells in an old rechargeable battery no longer meet the power requirements and therefore cause a safety hazard.

6.5 Do not throw the batteries in open fire. There is a risk of explosion.

6.6 Do not ignite batteries or expose them to naked flames.

- 6.7. Do not dilute the batteries completely. Full discharge will damage battery cells. The most common cause of complete dilution is the prolonged storage and non-use of partially diluted batteries. Stop working as soon as the battery becomes noticeably exhausted or the electronics protection system works. Only recharge the storage battery after it is fully charged.
- 6.8. Protect rechargeable batteries and tools from overloading! Overloading will result in overheating and damage to the cells in the battery without external heating.
- 6.9. Avoid damage and shocks. Replace rechargeable batteries that have dropped from a height of more than one meter or that have been subject to sharp shocks even if the battery case looks undamaged. The batteries in the battery can be seriously damaged. In this regard, read the waste treatment information.
- 6.10. If the battery is overloaded and overheated, the built-in safety switch will turn off the equipment to ensure safety. Do not press the on / off switch. more if the safety switch is activated. This could damage the battery.
- 6.11. Only use original rechargeable batteries. The use of other batteries may result in injuries and the risk of fire.
- 6.12. The battery is not intended for use by persons (including children) with limited physical, sensory or mental capabilities, or for persons without experience and knowledge of the equipment, unless the use is monitored or used in accordance with the instruction manual, responsible for safety. Care must be taken to ensure that children do not play with equipment. The charging process of the battery should be under the control of the user.
- 6.13. The rechargeable battery should only be charged with the recommended charger. Using a charger designed to charge other types of rechargeable batteries creates a risk of fire. The battery should only be used with machines from the R20 System. Using other machines may cause injury or fire.
- 6.14. When the battery is not in use, it must be stored away from metal objects such as paper clips, coins, keys, nails, screws, or other small metallic elements that may cause a short circuit in the battery contacts. Contact short circuit can cause injuries or fire.
- 6.15. In case of damage and / or improper use of the battery, gas discharge may occur. Ventilate the area, in the event of complaints consult a doctor. Gases can damage the airways.
- 6.16. Under extreme conditions, liquid may run out of the battery. It can cause irritation or burns. If such a leakage is recorded, proceed as follows:
- gently rub the liquid with a cloth. Avoid contact of the liquid with the skin and eyes;
 - If the liquid comes into contact with the skin, the corresponding body area should be washed immediately with plenty of clean water, possibly neutralizing the liquid with a weak acid such as lemon juice or vinegar;
 - If the liquid gets into the eyes, rinse immediately with plenty of clean water for at least 10 minutes and seek medical attention.
- 6.17. Do not use a rechargeable battery that is damaged or modified. Damaged or modified rechargeable batteries can operate unpredictably and cause fire, explosion, or risk of injury.
- 6.18. The battery should not be exposed to moisture or water. They also pose a danger to the aquatic environment.
- The rechargeable battery should always be kept away from heat sources.
- 6.19. Follow all loading instructions. Do not charge the battery at a temperature outside the specified limits in the operating instructions. Incorrect charging or charging at a temperature outside the specified range may damage the battery and increase the risk of fire.
- 6.20. It is forbidden to repair damaged rechargeable batteries. Repairs may only be performed by the manufacturer or an authorized service center.
- Attention! Lithium-ion rechargeable batteries can leak, ignite or explode if they are heated to high temperatures or a short circuit. They should not be stored in the car during hot and sunny days. Do not open the battery. Lithium-ion rechargeable batteries contain electronic safety devices that, if damaged, can cause fire or explosion of the battery.
7. About charging devices and charging process
- 7.1. Please refer to the data on the charger data plate. Be sure to connect the charger to the power supply with the voltage indicated on the nameplate. Never connect the charger to a network of different

voltages.

- 7.2. Protect the charger and its cable from damage and sharp edges. Damaged cables should be repaired immediately by a qualified electrician.
 - 7.3. Keep the charger, rechargeable batteries, and the battery tool out of the reach of children.
 - 7.4. Do not use damaged chargers.
 - 7.5. Do not use the supplied charger to charge other rechargeable tools.
 - 7.6. During use, the battery is warming up. Let it cool to room temperature before starting charging.
 - 7.7. The R20 System chargers have an auto-off function after charging the battery.
 - 7.8. Never use or recharge batteries if you suspect they have been recharged for the last time more than 12 months. There is a high probability that the battery has already suffered a dangerous failure / complete discharge /
 - 7.9. Charging rechargeable batteries at temperatures below 10 °C will cause chemical damage to the cell and may cause a fire.
 - 7.10. Do not use batteries that are heated during the charging process, as the battery cells may have malfunctioned.
 - 7.11. Do not use batteries that have been bent or deformed during the gas charging / discharging process, cracking, whistling, etc.).
 - 7.12. Never discharge the battery / recommended discharge level max. 40%). Full discharge of the battery will cause premature aging of the battery cells.
 - 7.13. Never charge and leave the battery unattended.
 - 7.14. The present charger is not intended for use by persons (including children) with limited physical, sensory or mental capabilities, or for persons without experience and knowledge of the equipment unless the use is monitored or in accordance with the instruction manual for the device transmitted by persons responsible for safety. Care must be taken to ensure that children do not play with equipment.
 - 7.15. The charger must not be exposed to moisture or water. The entry of water into the charger increases the risk of electric shock. The charger can only be used indoors in dry rooms.
 - 7.16. Before carrying out any maintenance or cleaning of the charger, you must disconnect the charger from the power supply.
 - 7.17. Do not use the charger on a flammable substrate (eg paper, cloth) or near flammable substances. Due to the charging of the charger in the charging process, there is a risk of fire.
 - 7.18. Check the status of the charger, cable, and plug before each use. In the event of faults, do not use the charger. Do not attempt to disassemble the charger. All repairs should be assigned to an authorized repairer. Incorrect installation of the charger may result in electric shock or fire.
 - 7.19. When the charger is not in use, it must be disconnected from the mains.
 - 7.20. It is forbidden to repair a damaged charger. Carrying out the repair of the charger is only permitted by the manufacturer or an authorized service center.
8. Protection against environmental impact.
 - 8.1. Protect the charger and the batteries from moisture and rain. Moisture and rain can cause dangerous damage.
 - 8.2. Do not use a charger or battery near flammable vapors and liquids.
 - 8.3. Use the charger and the battery only in dry places and at an ambient temperature of 0-45 °C.
 - 8.4. Do not store the charger and battery in places where the temperature may reach over 30 °C. In particular, do not leave the charger in a car parked in the sun.
 - 8.5. Protect the batteries from overheating. Overloading, overcharging, and exposure to direct sunlight will result in overheating of the cells. Never charge or operate batteries that have overheated - replace them as soon as possible.
 - 8.6. Storage of batteries, chargers and rechargeable tools. Conditions for use.
Store the charger and the battery charger only in a dry place and at an ambient temperature of 10-30 °C. Protect them from moisture and direct sunlight. Only recharge fully charged rechargeable batteries / charged at least 40% /. When operating, use the battery charger, cordless drill and battery only in a dry place and at an ambient temperature of 0-45 °C.

8.7. Protect the lithium-ion battery from frost. Rechargeable batteries that are stored below 0 °C for more than 60 minutes should be discarded.

8.8. When handling batteries, be aware of the electrostatic charge. Electrostatic discharges cause damage to the electronic protection system and battery cells. Beware of the electrostatic charge and never touch the battery poles.

9. Operation and settings. Switching on. Switching off.

9.1. Switching on - press the switch button (1).

9.2. Switching off - release the switch button (1).

9.3. Spindle brake.

Drill is equipped with electronic brake, which stops the spindle immediately after the switch is released. The brake ensures precision when screwing or drilling and prevents free spindle rotation after it is switched off.

9.4. Rotational speed control.

Screwing or drilling speed can be controlled during operation by increasing or decreasing pressure on the switch button. Speed control enables soft start, which prevents drill slip when drilling in gypsum or glaze and helps to control the operation when screwing and unscrewing.

9.5. Overload clutch. Torque control.

Setting the ring in given position causes permanent setting of the clutch to specified torque. When the set torque is reached, overload clutch releases automatically. It prevents screwing screws too deep or damaging the drill.

Different screws and materials require different torque to be applied.

The bigger number corresponding to given position, the bigger the torque.

Set the ring to specified torque.

Always start operation with low torque.

Increase the torque gradually until appropriate value is set.

Use higher settings to unscrew screws.

When drilling chooses settings marked with the drill symbol. When this setting is set, the torque is the greatest.

Knowledge how to choose appropriate settings comes with practice.

Setting the ring in the drilling position deactivates the overload clutch.

9.6. Change of gear.

Drill features gear switch, which broadens the range of rotational speed.

Gear I: small speed range, big torque;

Gear II: big speed range, low torque.

Set the switch in appropriate position depending on the works performed. Turn the spindle slightly if the switch cannot be moved.

Never change the switch position under operation of the drill. It may damage the power tool.

9.7. Working tool installation.

Set the direction selector switch in middle position.

By holding the rear ring of the chuck and turning the front ring clockwise, you can set required jaw spread and insert appropriate drill or driver bit.

Drill or driver bit must be pushed to the chuck limit.

Hold the rear ring and turn the front ring counter-clockwise, tighten hardly.

Deinstallation of the tool is similar to installation, only the sequence of actions is reversed.

Check position of the tool when installing drill or driver bit in the chuck. Use additional magnetic adaptor as an extension when using short driver bits.

9.8. Left - right direction of rotation.

Choose direction of spindle rotation with the selector switch

Right rotation - move the switch to the extreme left position.

Left rotation - move the switch to the extreme right position.

Do not change direction of spindle when the spindle is rotating.

9.9. Drilling.

When you need to vent large diameter, it is recommended first to break a small opening, which will then be drilling to the desired size. This will prevent overloading the drill. Drilling deep holes should be

done gradually, as periodically removed from the drill hole to remove chips or dust. If during drilling to drill block up in holes, you should exclude drill. Use a change of direction of rotation to remove the drill from the hole. Drill must be kept in alignment with the hole. Ideally, the drill should be placed perpendicular to the surface of the material being processed. If the condition for perpendicularity is not respected at work can lead to trapped or breakage in drill hole and injury to the user. Continued drilling at low speed the engine from overheating threatens. Must make periodic breaks during work or to allow the drill to work on no-load maximum speed for about 3 minutes. Do not obscure the openings in the hull used for ventilation of the engine.

9.10. Make periodic breaks at work.

9.11. Keep and refer to the accessories carefully.

9.12. Do not throw the tool, do not overload, do not soak in water and other liquids do not use it for mixing adhesives and concrete coatings.

10. Operation and maintenance.

Clean the body with dry cloth. Do not use any cleaning agents, as they may damage the casing.

10.1. Drill chuck replacement.

Quick-release chuck is screwed onto spindle of the drill and additionally secured with a screw.

Set the direction selector switch (2) in middle position.

Open chuck jaws.

Unscrew the fixing screw with cross screwdriver by turning it clockwise (left-hand thread).

Install hex key in the chuck.

Gently tap the second end of the hex key.

Unscrew the chuck.

Installation of the chuck is similar to installation, only the sequence of actions is reversed.

10.2. The cordless drill is equipped with a brushless motor.

Worn-out (shorter than 5 mm), up or broken engine carbon brushes should be replaced. Always replace both brushes simultaneously. Work on replacement of carbon brushes entrusted only to qualified person with original spare parts in RAIDER service.

10.3. All faults should be repaired by RAIDER service workshop.

10.4. The repair of your power is best carried out only by qualified specialists, which used only original spare parts. This ensures their safety operation.

11. Environmental protection.



11.1. In order to protect the environment, the power tool and packaging must be suitably processed for the re-use of the raw materials contained therein. Do not dispose of power tools in household waste! According to the European Union Directive 2012/19 / EC on end-of-life electrical and electronic devices and the validation and as a national law, power tools that can no longer be used must be separately collected and subjected to appropriate processing for the recovery of the contents raw materials.

11.2. Rechargeable battery.

Lithium-ion battery (Li-ion).

Do not dispose of batteries in household waste or in water tanks! Do not burn them!

Batteries should be collected, recycled or disposed of in an environmentally friendly way. According to Directive 2006/66 / EC, faulty or waste batteries or batteries must be recycled.



Manual de instrucțiuni originale
Dragă client,

Felicitări pentru cumpărarea de mașini de la cel mai rapid mărit număr de unelte electrice și pneumatice - RAIDER. Atunci când sunt instalate și funcționate corespunzător, RAIDER sunt mașini sigure și fiabile și lucrul cu ele va oferi o adevărată plăcere. Pentru confortul dvs. a fost construită și o rețea excelentă de service de 45 de stații de benzină din întreaga țară.

Înainte de a utiliza această mașină, vă rugăm să cunoașteți cu atenție aceste "instrucțiuni de utilizare.

În interesul siguranței dvs. și pentru a vă asigura o utilizare adecvată și citiți cu atenție aceste instrucțiuni, inclusiv recomandările și avertismentele din acestea. Pentru a evita erorile și accidentele inutile, este important ca aceste instrucțiuni să rămână disponibile pentru referință viitoare la toți cei care vor folosi mașina. Dacă îl vindeți unui nou proprietar, "Instrucțiuni de utilizare" trebuie depuse împreună cu acesta pentru a permite utilizatorilor noi să se familiarizeze cu instrucțiunile de siguranță și de operare relevante.

Euromaster Import Export Ltd. este un reprezentant autorizat al producătorului și proprietarului mărcii comerciale RAIDER.

Adresa: Sofia City 1231, Bulgaria Blvd. "Lomsko shausse" 246, tel. 02 934 33 33, 934 10 10, www.raider.bg; www.euromasterbg.com; e-mail: info@euromasterbg.com.

Din anul 2006 compania a introdus sistemul de management al calitatii ISO 9001: 2008 cu scopul certificării: Comerțul, importul, exportul și service-ul hobby-urilor și echipamentelor profesionale electrice, mecanice și pneumatice și hardware-ului general. Certificatul a fost emis de Moody International Certification Ltd, Anglia.

Date tehnice

Parametru	Unități de măsurare	Valoare
Tip de model	-	RDP-PBCD20 Set
Exercițiu fără fir		
Tensiune nominală	V DC	20
Tensiune nominală	V	20
Tipul bateriilor	-	Li-ion
Capacitatea bateriei	Ah	2.0
Numărul de celule de baterii	-	5
Timp de incarcare	h	1
Nici-o viteză de incarcare	min ⁻¹	0-400 / 0-1300
Chuck size	mm	10
Momentul de control al cuplului	-	20+1
Cutie de viteze manuală	-	2
Max. Forța Torque	Nm	44

Descrierea elementelor:

1. Comutator pornit / oprit.
2. Comutator de direcție rotativă.
3. Inel de presetare a cuplului.
4. Mandrină fără cheie.
5. Buton de reglare a vitezei.

Charger		
parametru	măsura	valoare
Voltaj	V AC	230
Frecvență	Hz	50
Clasă de protecție	-	II

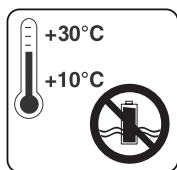

Depozitați bateria numai în încăperi uscate cu o temperatură ambiantă de + 10 ° C până la + 30 ° C.

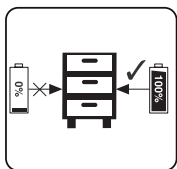

Locul încărcat numai bateriile stocate (încărcate cu cel puțin 40%).

1. Instrucțiuni generale pentru funcționarea în siguranță.

Citiți cu atenție toate instrucțiunile. Nerespectarea naturii în urma instrucțiunilor poate provoca șocuri electrice, incendii și / sau vătămări grave. Păstrați aceste instrucțiuni într-un loc sigur.

1.1. Siguranța la locul de muncă.

1.1.1. Păstrați locul de muncă curat și bine luminat. Disconfortul și iluminarea slabă pot contribui la apariția unui accident.

1.1.2. Nu lucrați într-un mediu în care exercițiul fără fir are un risc crescut de explozie în apropierea lichidelor, a gazelor sau a pulberilor inflamabile.

În timpul funcționării dispozitivului de găurit fără fir pot fi separate scânteii care pot aprinde praful sau fumul.

1.1.3. Păstrați copiii și trecătorii la o distanță sigură, în timp ce lucrați cu burghiul fără fir.

Dacă atenția dvs. este deviată, este posibil să pierdeți controlul asupra dispozitivului de găurit fără fir.

1.2. Siguranță atunci când lucrați cu electricitate.

Protejați burghiul fără fir de ploaie și umiditate.

Pătrunderea apei în burghiul cu acumulator crește riscul de electrocutare.

1.3. Modul sigur de lucru.

1.3.1. Concentrați-vă, urmăriți acțiunile cu atenție și acționați cu prudență și prudență. Nu utilizați burghiul fără fir atunci când sunteți obosit sau sub influența drogurilor, a alcoolului sau a narcoticelor.

Un moment de distragere a atenției la forajul de muncă poate provoca vătămări extrem de grave.

1.3.2. Lucrați cu îmbrăcăminte de lucru de protecție și întotdeauna cu ochelari de protecție.

Purtarea Potrivit pentru șocul de foraj și activitățile echipamentului individual de protecție, cum ar fi măștile respiratorii, încălțăminte sănătoasă, bine închisă, cu o cască de protecție stabilă și amortizoare de zgomot (protecția auditivă), reduce riscul de accident.

1.3.3. Evitați pericolul pornirii necorespunzătoare a burghiului fără fir. Dacă, atunci când transportați burghiul fără fir, țineți degetul pe comutatorul de declanșare, există riscul de accident.

1.3.4. Evitați pozițiile nefiresc ale corpului. Lucrați într-o poziție stabilă a corpului în orice moment și păstrați echilibrul. Deci, puteți controla burghiul fără fir mai bine și mai sigur dacă apar situații neașteptate.

1.3.5. Lucrați cu haine adecvate. Nu lucrați cu îmbrăcăminte sau ornamente libere. Păstrați-vă părul, hainele și mănușile la o distanță sigură de unitățile rotative ale burghiului fără fir. Rochii, bijuterii, părul lung pot fi prinși și îndepărtați de mandrină.

1.4. Aveți grijă la găurirea fără fir.

1.4.1. Nu supraîncărcați burghiul fără fir. Utilizați numai burghiul fără fir în conformitate cu scopul propus. Veți lucra mai bine și mai sigur când utilizați producătorul adecvat de mașini de găurit fără fir în intervalul specificat de sarcină.

1.4.2. Păstrați exercițiile fără fir în locuri unde copiii nu au putut fi contactați. Nu lăsați-l să fie folosit de persoane care nu sunt familiarizate cu modul de lucru și nu au citit aceste instrucțiuni. Când este în mâinile unor utilizatori neexperimentați, perforatorul fără fir poate fi periculos.

1.4.3. Păstrați cu atenție mașina dvs. de găurit fără fir. Verificați dacă unitățile mobile funcționează impecabil, indiferent dacă blochează, dacă există elemente deteriorate sau deteriorate care distorsionează sau modifică funcțiile burghiului fără fir. Înainte de a utiliza burghiul fără fir, asigurați-vă că piesele deteriorate trebuie reparate. Multe accidente sunt cauzate de unelte și aparate electrice necorespunzătoare.

1.4.4. Păstrați instrumentele de tăiere bine ascuțite și întotdeauna curățate. Uneltele de tăiat bine întreținute, cu muchii ascuțite, au o rezistență mai mică și o ușurință în lucrul cu acestea.

1.4.5. Utilizați burghiul fără fir, atașamentul, sculele de lucru etc., conform instrucțiunilor producătorului. În acest sens, trebuie să se respecte condițiile specifice de operare și operațiile de efectuat. Utilizarea unui burghiu fără fir decât cele furnizate de aplicațiile producătorului crește riscul accidentelor.

1.5. Instrucțiuni pentru manipularea în condiții de siguranță, specifice burghiului dvs. fără fir.

Pierderea controlului asupra sculei electrice ar putea duce la apariția accidentelor.

1.5.1. Nu utilizați dispozitive suplimentare care nu sunt recomandate de producător pentru această unealtă specială. Faptul că vă puteți atașa la un anumit dispozitiv sau un instrument de lucru al mașinii nu asigură lucrul în siguranță cu el.

1.5.2. Nu puneți niciodată mâinile în apropierea uneltelor de lucru rotative.

1.5.3. Dacă efectuați activități care amenință să scadă unealta de lucru a firelor ascunse sub tensiune, țineți mașina electrică numai cu mână izolată electric. La introducerea sculei de lucru în contact cu firele tensionate, aceasta se transmite prin detaliile metalice ale burghiului fără fir și acest lucru poate duce la șocuri electrice.

1.5.4. Utilizați instrumente adecvate pentru a găsi orice ascunse sub conductele de suprafață sau contactați compania locală de aprovizionare. În contact cu firele tensionate poate provoca incendii sau șocuri electrice. Defecțiunea conductelor poate duce la explozie. Deteriorarea apei are ca efect deteriorarea materială majoră și poate provoca șocuri electrice.

1.5.5. Furnizați piesa de prelucrat.

Detaliile și atașamentul cu aparatele sau armăturile corespunzătoare sunt ancorate mai ferm și mai sigur decât dacă le țineți mâna.

1.5.6. Curățați curând orificiile de ventilație ale burghiului dvs. fără fir.

1.5.7. Nu schimbați direcția de rotație a axului atunci când scula funcționează. În caz contrar se poate deteriora forajul.

1.5.8. Pentru a curăța burghiana, utilizați o cârpă moale și uscată. Nu folosiți niciodată detergenți sau alcool.

2. Construcția și utilizarea.

Burghiul este un instrument alimentat de la baterie. Conductorul constă din motorul comutatorului DC cu magneți permanenți și unelte planetare. Burghiul este proiectat pentru înșurubarea și înșurubarea șuruburilor din lemn, metal și plastic și pentru găurirea acestor găuri. Uneltele electrice cu acumulator fără acumulator sunt deosebit de utile pentru lucrările de amenajări interioare, adaptarea clădirilor etc.

Utilizați scula electrică numai conform instrucțiunilor producătorului.

3. Parametrii de zgomot și vibrații.

Presiunea sonoră: $LpA = 73.00 \text{ dB (A) K} = 3 \text{ dB (A)}$

Puterea sonoră: $LwA = 84.00 \text{ dB (A) K} = 3 \text{ dB (A)}$

Viteză de accelerație: $ah = 3.65 \text{ m / s}^2$

4. Încărcăți bateria reincărcabilă cu litiu.

Starea indicatorului		Explicații și acțiuni
Led roșu	LED verde	Gata de folosit Încărcătorul este conectat la rețea și este gata de utilizare; nu este acumulator în încărcător
Oprit	Pornit	
Pornit	Oprit	„Încărcarea Încărcătorul încarcă acumulatorul “
Oprit	Pornit	“Bateria este încărcată și pregătită pentru utilizare. Timp de încărcare pentru bateria de 1,5 Ah: 60 min Acțiune: Scoateți acumulatorul din încărcător. Deconectați încărcătorul de la alimentarea cu energie electrică. “

Dacă bateria nu se poate încărca, verificați următoarele:

- tensiune de contact
- asigură un bun contact cu contactele încărcătorului

Dacă bateria nu poate fi încărcată din nou, vizitați un centru de service autorizat RAIDER. Pentru a vă asigura că bateria reîncărcabilă litiu-ion va dura mai mult, trebuie să o reîncărcați imediat. Trebuie să reîncărcați bateria atunci când observați că puterea dispozitivului fără fir scade.

5. Indicatorul capacității bateriei.

Apăsați butonul de pe indicatorul de capacitate a acumulatorului. Afișează starea încărcării bateriei folosind 3 LED-uri.

Toate cele 3 LED-uri luminează: Bateria este încărcată

2 LED-uri sunt aprinse: Bateria are o încărcare reziduală suficientă

1 LED-ul este pornit: Bateria este descărcată, încărcați bateria

Toate LED-urile clipește: Bateria a fost complet defectă și defectă. Nu utilizați și nu încărcați o baterie defectă.

6. Informații despre baterie.

6.1 Bateria este livrată cu un acumulator fără încărcare. Bateria trebuie încărcată înainte de prima utilizare a instrumentului.

6.2 Pentru o performanță optimă a bateriei, evitați ciclurile slabe de descărcare. Încărcați frecvent bateria.

6.3 Stocați bateria reîncărcabilă cu cel puțin 40% într-un loc răcoros, temperatura ideală de depozitare este de 15%.

6.4 Bateriile litiu-ion fac obiectul unui proces natural de îmbătrânire. Bateria trebuie înlocuită atunci când capacitatea acesteia scade la 80% din capacitatea unei baterii noi. Scurgeri de celule într-o baterie veche reîncărcabilă nu mai îndeplinesc cerințele de alimentare și, prin urmare, provoca un pericol de siguranță.

6.5 Nu aruncați bateriile în foc deschis. Există riscul de explozie.

6.6 Nu aprindeți bateriile sau expuneți-le la foc deschis.

- 6.7. Nu diluați complet bateriile. Descărcarea completă va deteriora bateriile. Cea mai obișnuită cauză de diluare completă este depozitarea prelungită și neutilizarea bateriilor parțial diluate. Opriti funcționarea imediat ce acumulatorul devine obișnuit epuizat sau funcționează sistemul de protecție electronică. Reîncărcați acumulatorul numai după ce acesta este încărcat complet.
- 6.8. Protejați bateriile și uneltele reîncărcabile împotriva supraîncărcării! Supraîncărcarea va duce la supraîncălzirea și deteriorarea celulelor bateriei fără încălzire externă.
- 6.9. Evitați deteriorarea și șocurile. Înlocuiți bateriile reîncărcabile care au scăzut de la o înălțime mai mare de un metru sau care au fost supuse unor șocuri puternice, chiar dacă carcasa bateriei nu este deteriorată. Bateriile din baterie pot fi deteriorate grav. În acest sens, citiți informațiile despre tratarea deșeurilor.
- 6.10. Dacă bateria este supraîncărcată și supraîncălzită, întrerupătorul de siguranță încorporat va opri echipamentul pentru a asigura siguranța. Nu apăsați butonul de pornire / oprire. mai mult dacă întrerupătorul de siguranță este activat. Acest lucru poate deteriora bateria.
- 6.11. Utilizați numai baterii reîncărcabile originale. Utilizarea altor baterii poate duce la răniri și la riscul de incendiu.
- 6.12. Bateria nu este destinată utilizării de către persoane (inclusiv copii) cu capacități fizice, senzoriale sau psihice limitate sau pentru persoane fără experiență și cunoașterea echipamentului, cu excepția cazului în care utilizarea este monitorizată sau utilizată în conformitate cu manualul de instrucțiuni responsabil de siguranță. Trebuie să aveți grijă ca copiii să nu se joace cu echipamentul. Procesul de încărcare a bateriei ar trebui să fie sub controlul utilizatorului.
- 6.13. Bateria reîncărcabilă trebuie încărcată numai cu încărcătorul recomandat. Utilizarea unui încărcător proiectat să încarce alte tipuri de baterii reîncărcabile creează riscul de incendiu. Bateria trebuie utilizată numai cu mașinile de la sistemul R20. Folosirea altor mașini poate provoca răniri sau incendii.
- 6.14. Când bateria nu este utilizată, aceasta trebuie depozitată departe de obiectele metalice, cum ar fi clemele de hârtie, monede, chei, cuie, șuruburi sau alte elemente metalice mici, care pot cauza un scurtcircuit în contactele bateriei. Contactul de scurtcircuit poate cauza răniri sau incendii.
- 6.15. În cazul deteriorării și / sau utilizării necorespunzătoare a bateriei, poate apărea descărcare de gaz. Ventilați zona, în cazul reclamațiilor consultați un medic. Gazele pot deteriora căile respiratorii.
- 6.16. În condiții extreme, lichidul poate rămâne în afara bateriei. Poate provoca iritații sau arsuri. Dacă se înregistrează o astfel de scurgere, procedați după cum urmează:
- frecăți ușor lichidul cu o cârpă. Evitați contactul lichidului cu pielea și ochii;
 - Dacă lichidul intră în contact cu pielea, zona corespunzătoare a corpului trebuie spălată imediat cu multă apă curată, eventual neutralizând lichidul cu un acid slab, cum ar fi suc de lămâie sau oțet;
 - Dacă lichidul intră în ochi, clătiți imediat cu multă apă curată timp de cel puțin 10 minute și solicitați asistență medicală.
- 6.17. Nu utilizați o baterie reîncărcabilă care este deteriorată sau modificată. Bateriile reîncărcabile deteriorate sau modificate pot funcționa imprevizibil și pot provoca incendii, explozii sau riscul de rănire.
- 6.18. Bateria nu trebuie expusă umidității sau apei. Ele reprezintă, de asemenea, un pericol pentru mediul acvatic.
- Bateria reîncărcabilă trebuie păstrată întotdeauna departe de sursele de căldură.
- 6.19. Urmați toate instrucțiunile de încărcare. Nu încărcați bateria la o temperatură în afara limitelor specificate din instrucțiunile de utilizare. Încărcarea sau încărcarea incorectă la o temperatură în afara domeniului specificat poate duce la deteriorarea bateriei și la creșterea riscului de incendiu.
- 6.20. Este interzisă repararea bateriilor reîncărcabile deteriorate. Reparațiile pot fi efectuate numai de către producător sau de către un centru de service autorizat.
- Atenție! Acumulatorii reîncărcabili litiu-ion pot fi scurgeri, aprind sau explodați dacă sunt încălziiți la temperaturi ridicate sau la scurtcircuit. Ele nu ar trebui să fie stocate în mașină în zilele fierbinți și înșorite. Nu deschideți bateria. Acumulatorii reîncărcabili litiu-ion conțin dispozitive electronice de siguranță care, dacă sunt deteriorate, pot provoca incendii sau explozii ale bateriei.
7. Despre dispozitivele de încărcare și procesul de încărcare
- 7.1. Consultați datele de pe plăcuța de date a încărcătorului. Asigurați-vă că conectați încărcătorul la sursa de alimentare cu tensiunea indicată pe plăcuța de identificare. Nu conectați niciodată încărcătorul la o rețea diferită

tensiuni.

7.2. Protejați încărcătorul și cablul său de deteriorări și marginile ascuțite. Cablurile deteriorate trebuie reparate imediat de către un electrician calificat.

7.3. Păstrați încărcătorul, bateriile reîncărcabile și instrumentul pentru baterii la îndemâna copiilor.

7.4. Nu utilizați încărcătoare deteriorate.

7.5. Nu utilizați încărcătorul furnizat pentru a încărca alte unelte reîncărcabile.

7.6. În timpul utilizării, acumulatorul se încălzește. Lăsați-l să se răcească la temperatura camerei înainte de a începe încărcarea.

7.7. Încărcătoarele sistemului R20 au o funcție de oprire automată după încărcarea bateriei.

7.8. Nu folosiți și nu reîncărcați bateriile dacă bănuieți că au fost reîncărcate ultima dată cu mai mult de 12 luni. Există o mare probabilitate ca bateria să fi suferit deja o eroare / descărcare completă /

7.9. Încărcarea bateriilor reîncărcabile la temperaturi sub 10% va provoca daune chimice celulei și poate provoca incendii.

7.10. Nu utilizați bateriile încălzite în timpul procesului de încărcare, deoarece este posibil ca bateriile să nu funcționeze defectuos.

7.11. Nu utilizați baterii care au fost îndoite sau deformată în timpul procesului de încărcare / descărcare a gazului, crăpare, fluierare etc.).

7.12. Nu descărcați niciodată bateria / nivelul maxim de descărcare recomandat. 40%). Descărcarea completă a bateriei va provoca îmbătrânirea prematură a celulelor bateriei.

7.13. Nu încărcați și nu lăsați acumulatorul nesupravegheat.

7.14. Încărcătorul actual nu este destinat utilizării de către persoane (inclusiv copii) cu capacități fizice, senzoriale sau mintale limitate sau pentru persoane fără experiență și cunoașterea echipamentului, cu excepția cazului în care utilizarea este monitorizată sau în conformitate cu manualul de instrucțiuni pentru dispozitivul transmis de persoanele responsabile cu siguranța. Trebuie să aveți grijă ca copiii să nu se joace cu echipamentul.

7.15. Încărcătorul nu trebuie expus la umiditate sau apă. Introducerea apei în încărcător crește riscul de electrocutare. Încărcătorul poate fi utilizat numai în interior în încăperi uscate.

7.16. Înainte de a efectua orice întreținere sau curățare a încărcătorului, trebuie să deconectați încărcătorul de la sursa de alimentare.

7.17. Nu utilizați încărcătorul pe un suport inflamabil (de ex. Hârtie, țesătură) sau lângă substanțe inflamabile. Datorită încărcării încărcătorului în procesul de încărcare, există riscul de incendiu.

7.18. Verificați starea încărcătorului, cablul și priza înainte de fiecare utilizare. În caz de defectiuni, nu utilizați încărcătorul. Nu încercați să dezamblați încărcătorul. Toate reparațiile trebuie atribuite unui reparator autorizat. Instalarea incorectă a încărcătorului poate cauza șocuri electrice sau incendii.

7.19. Când încărcătorul nu este utilizat, acesta trebuie să fie deconectat de la rețea.

7.20. Este interzisă repararea unui încărcător deteriorat. Repararea încărcătorului este permisă numai de producător sau de un centru de service autorizat.

8. Protecția împotriva impactului asupra mediului.

8.1. Protejați încărcătorul și bateriile de umiditate și ploaie. Umiditatea și ploaia pot provoca daune periculoase.

8.2. Nu utilizați un încărcător sau o baterie în apropierea vaporilor și lichidelor inflamabile.

8.3. Utilizați încărcătorul și bateria numai în locuri uscate și la o temperatură ambiantă de 0-45 ° C.

8.4. Nu depozitați încărcătorul și bateria în locuri unde temperatura poate atinge peste 30 ° C. În special, nu lăsați încărcătorul într-o mașină parcată la soare.

8.5. Protejați bateriile de supraîncălzire. Supraîncărcarea, supraîncărcarea și expunerea la lumina directă a soarelui vor duce la supraîncălzirea celulelor. Nu încărcați și nu folosiți baterii care au supraîncălzit - înlocuiți-le cât mai curând posibil.

8.6. Depozitarea bateriilor, a încărcătoarelor și a instrumentelor reîncărcabile. Condiții de utilizare.

Păstrați încărcătorul și încărcătorul numai într-un loc uscat și la o temperatură ambiantă de 10-30 ° C. Protejați-le de umiditate și de lumina directă a soarelui. Reîncărcați bateriile reîncărcabile complet încărcate / încărcate cu cel puțin 40% /. În timpul funcționării, utilizați încărcătorul, unghiul și bateria numai într-un loc uscat și la o temperatură ambiantă de 0-45 ° C.

8.7. Protejați bateria litiu-ion de îngheț. Bateriile reîncărcabile care sunt stocate sub 0 ° C timp de peste 60 de minute trebuie aruncate.

8.8. Când manipulați bateriile, fiți conștienți de încărcarea electrostatică. Descărcările electrostatice provoacă deteriorarea sistemului de protecție electronică și a bateriilor. Aveți grijă la încărcarea electrostatică și nu atingeți niciodată polițele bateriei.

9. Funcționare și setări. Pornirea. Oprirea.

9.1. Pornirea - apăsați butonul de comutare (1).

9.2. Oprirea - eliberați butonul de comutare (1).

9.3. Frână cu arbore.

Burghiul este echipat cu frână electronică, care oprește axul imediat după eliberarea comutatorului. Frâna asigură precizia la înșurubare sau la găurire și împiedică rotirea liberă a arborelui după oprire.

9.4. Controlul vitezei de rotație.

Viteza de înșurubare sau de găurire poate fi controlată în timpul funcționării prin mărirea sau scăderea presiunii pe butonul de comutare. Controlul vitezei permite pornirea ușoară, care previne alunecarea prin forare la găurirea gipsului sau a glazurii și ajută la controlul funcționării la înșurubare și deșurubare.

9.5. Ambreiaj de suprasarcină. Controlul cuplului.

Setarea inelului în poziția dată determină setarea permanentă a ambreiajului la cuplul specificat. La atingerea cuplului reglat, ambreiajul de suprasarcină se eliberează automat. Împiedică înșurubarea șuruburilor adânc sau deteriorarea burghiului.

Șuruburile și materialele diferite necesită un cuplu diferit care trebuie aplicat.

Cu cât numărul mai mare corespunde poziției date, cu atât este mai mare cuplul.

Setați inelul la cuplul specificat.

Porniți întotdeauna funcționarea cu cuplu redus.

Măriți cuplul treptat până când se fixează valoarea corespunzătoare.

Utilizați setări mai mari pentru a deșuruba șuruburile.

Când găuriți alegeți setările marcate cu simbolul burghiului. Când această setare este setată, cuplul este cel mai mare.

Cunoașterea modului de alegere a setărilor adecvate vine cu practica.

Setarea inelului în poziția de găurire dezactivează ambreiajul de suprasarcină.

9.6. Schimbarea unelii.

Drillul prezintă comutatorul de viteze, care mărește intervalul de viteză de rotație.

Treapta I: viteză mică, cuplu mare;

Viteza II: domeniu de viteză mare, cuplu redus.

Setați comutatorul în poziția potrivită, în funcție de lucrările efectuate. Rotiți arborele ușor dacă întrerupătorul nu poate fi deplasat.

Nu schimbați niciodată poziția comutatorului sub funcționarea burghiului. Poate deteriora scula electrică.

9.7. Instalarea instrumentului de lucru.

Setați comutatorul selector de direcție în poziția centrală.

Prin prinderea inelului spate al mandrinei și rotirea inelului frontal în sensul acelor de ceasornic, puteți seta răspândirea jaw-ului necesar și introduceți burghiul sau burghiul corespunzător.

Burghiul sau bitul șoferului trebuie împinse până la limita mandrinei.

Țineți inelul spate și rotiți inelul din față în sens contrar acelor de ceasornic, strângeți cu greu.

Dezinstalarea instrumentului este similară cu instalarea, numai succesiunea acțiunilor este inversată.

Verificați poziția sculei atunci când instalați burghiul sau șurubul de antrenare în mandrină. Utilizați un adaptor magnetic suplimentar ca extensie atunci când utilizați biți șoferi scurți.

9.8. Direcția de rotație stânga-dreapta.

Alegeți direcția de rotație a axului cu comutatorul selector

Rotirea dreapta - deplasați comutatorul) în poziția extremă stângă.

Rotația stânga - deplasați comutatorul în poziția extremă dreaptă.

Nu schimbați direcția axului atunci când axul se rotește.

9.9. Foraj.

Când trebuie să aerisiți un diametru mare, este recomandat mai întâi să spargeți o deschidere mică, care va fi apoi găurită la dimensiunea dorită. Acest lucru va împiedica supraîncălzirea burghiului. Găurirea găurilor profunde ar trebui să fie

efectuați treptat, după ce ați scos periodic din gaură pentru a elimina chipsurile sau praful. Dacă în timpul găurilor de găurire sau găuriți în găuriți, ar trebui să excludeți forajul. Utilizați o schimbare de direcție de rotație pentru a scoate burghiul din orificiu. Burghiul trebuie să fie ținut în aliniere cu gaura. În mod ideal, burghiul trebuie așezat perpendicular pe suprafața materialului care este prelucrat. Dacă condiția de perpendicularitate nu este respectată la locul de muncă poate duce la prinderea sau ruperea găurii de găurire și vătămarea utilizatorului. Continuarea forajului la viteză redusă a motorului de la supraîncălzire amenință. Trebuie să facă pauze periodice în timpul lucrului sau să permită funcționarea burghiului la viteză maximă fără sarcină timp de aproximativ 3 minute. Nu observați deschiderile din corpul de acționare utilizate pentru ventilarea motorului.

9.10. Faceți pauze periodice la lucru.

9.11. Păstrați și consultați cu atenție accesoriile.

9.12. Nu aruncați scula, nu supraîncărcați, nu se înmoaie în apă și alte lichide nu-l utilizați pentru a amesteca adezivii și acoperirile de beton.

10. Operarea și întreținerea.

Curățați corpul cu o cârpă uscată. Nu utilizați agenți de curățare, deoarece pot deteriora carcasa.

10.1. Înlocuirea mandrinei.

Cutia de eliberare rapidă este înșurubată pe axul burghiului și este fixată suplimentar cu un șurub.

Setați comutatorul selector de direcție (2) în poziția de mijloc.

Deschideți fâlcile mandrinei.

Deșurubați șurubul de fixare cu o șurubelniță în cruce, rotind-o în sensul acelor de ceasornic (filetul din stânga).

Instalați cheia hexagonală în mandrină.

Atingeți ușor al doilea capăt al cheii hexagonale.

Deșurubați mandrina.

Instalarea mandrinei este similară instalării, numai succesiunea acțiunilor este inversată.

10.2. Burghiul fără fir este echipat cu un motor fără perie.

Înlocuiți periile de cărbune uzate (mai mici de 5 mm), sus sau sparte. Întotdeauna înlocuiți ambele perii simultan. Lucrări de înlocuire a periiilor de carbon, încredințate numai persoanei calificate, cu piese de schimb originale în serviciul RAIDER.

10.3. Toate defectiunile trebuie reparate de atelierul de service RAIDER.

10.4. Reparația puterii dvs. se realizează cel mai bine numai de către specialiști calificați, care au folosit numai piese de schimb originale. Aceasta asigură funcționarea lor în siguranță.

11. Protecția mediului.



11.1. Pentru a proteja mediul, scula electrică și ambalajele trebuie să fie prelucrate în mod corespunzător pentru reutilizarea materiilor prime conținute în acestea. Nu aruncați sculele electrice în deșeurile menajere! În conformitate cu Directiva Uniunii Europene 2012/19 / CE privind dispozitivele electrice și electronice scoase din uz și validarea și ca legislația națională, uneltele electrice care nu mai pot fi utilizate trebuie colectate separat și supuse unei prelucrări corespunzătoare pentru recuperarea din conținutul materiilor prime.

11.2. Baterie reincarcabila.

Baterie litiu-ion (Li-ion).

Nu aruncați bateriile în deșeurile menajere sau în rezervoarele de apă! Nu le ardeți!

Bateriile trebuie colectate, reciclate sau eliminate în mod ecologic. În conformitate cu Directiva 2006/66 / CE, bateriile defecte sau deșeurile sau bateriile trebuie reciclate.



Прирачник за оригинални упатства
Почитуван кориснику,

Честитки за купување машини од најбрзорастечкиот бренд на електрични и пневматски алатки - RAIDER. Кога правилно се инсталираат и работат, RAIDER се безбедни и сигурни машини и работат со нив, ќе испорача вистинско задоволство. За ваша погодност е изградена и одлична услуга мрежа од 45 сервис станица низ целата земја.

Пред да ја користите оваа машина, внимателно запознајте ги овие “упатства за употреба”.

Во интерес на вашата безбедност и да се обезбеди правилна употреба и внимателно да ги прочитате овие упатства, вклучувајќи ги и препораките и предупредувањата во нив. За да се избегнат непотребни грешки и несреќи, важно е овие упатства да останат достапни за понатамошно упатување на сите кои ќе ја користат машината. Ако го продадете на нов сопственик, “Упатства за употреба” мора да се достави заедно со него за да им се овозможи на новите корисници да се запознаат со соодветните безбедносни и оперативни упатства.

Euromaster Import Export Ltd. е овластен претставник на производителот и сопственикот на трговската марка RAIDER.

Адреса: Софија 1231, бул. “Ломско шоуc” бул. 246, тел 02 934 33 33, 934 10 10, www.raider.bg; www.euromasterbg.com; e-mail: info@euromasterbg.com.

Од 2006 година компанијата го воведува системот за управување со квалитет ISO 9001:2008 со опсег на сертификација: трговија, увоз, извоз и сервисирање на хоби и професионални електрични, механички и пневматски алатки и општо хардвер. Сертификатот е издаден од Moody International Certification Ltd, Англија.

Технички податоци

Параметар	Единици на мерење	Вредност
Вид на модел	-	RDP-PBCD20 Set
Бежична вежба		
Номинален напон	V DC	20
Номинален напон	V	20
Тип на батерија клетки	-	Li-ion
Капацитет на батеријата	Ah	2.0
Број на батерии	-	5
Време на полнење	h	1
Нема брзина на оптоварување	min ⁻¹	0-400 / 0-1300
Чак големина	mm	10
Опсег на контрола на вртежниот момент	-	20+1
Менален менувач	-	2
Макс. Торук сила	Nm	44

Опис на елементите:

1. Прекинувач за вклучување / исклучување
2. Прекинувач на правец на ротација
3. Прстен за дефиниција на вртежен момент
4. Без клуч
5. Копче за регулирање на брзината

Charger		
параметар	мерка	вредност
Напон	V AC	230
Фреквенција	Hz	50
Класа на заштита	-	II

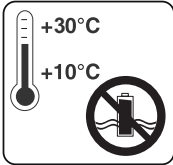

Чувајте ја батеријата само во суви простории со температура на околината од + 10 ° C до + 30 ° C.

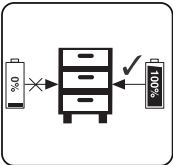

Место само наплаќа батерии во складирање (наполнети најмалку 40%).

1. Општи упатства за безбедно работење.

Внимателно прочитајте ги сите упатства. Неуспехот на природата по упатствата може да предизвика електричен шок, оган и / или сериозни повреди. Чувајте ги овие упатства на безбедно место.

1.1. Безбедност на работното место.

1.1.1. Чувајте го работното место чисто и добро осветлено. Нередот и слабото осветлување може да придонесат за појава на несреќа.

1.1.2. Не работи во средина каде што безжичната вежба има зголемен ризик од експлозија во близина на запаливи течности, гасови или прав.

За време на работата на безжичната вежба може да се одделат искри кои можат да запалат прашоци или гасови.

1.1.3. Чувајте ги децата и минувачите на безбедно растојание додека работите со безжичната вежба.

Ако вашето внимание е пренасочено, може да ја изгубите контролата врз безжичната вежба.

1.2. Безбедност при работа со електрична енергија.

Заштитете ја вашата безжична вежба од дожд и влага.

Пенетрацијата на водата во безжичната вежба го зголемува ризикот од електричен шок.

1.3. Безбеден начин на работа.

1.3.1. Бидете концентрирани, внимателно следете ги своите постапки и внимателно и претпазливо постапувајте. Не користете ја безжичната вежба, кога сте уморни или под влијание на дрога, алкохол или опојни дроги.

Момент на расеаност на работна вежба може да има ефект на екстремно сериозни повреди.

1.3.2. Работете со заштитна работна облека и секогаш со заштитни очила.

Облекување Погоден за шок за бушење и активностите за лична заштитна опрема, како што се респираторни маски, здрави, цврсто затворени чевли, со стабилен, заштитен шлем и придрушувачи (hearing protectors), reduces the risk of accident.

1.3.3. Avoid the danger of switch on the cordless drill inadvertently. If, when you carry the cordless drill, keep your finger on the trigger switch, there is the risk of accident.

1.3.4. Avoid unnatural positions of the body. Work in a stable position of the body at any time и оставете го рамнотежата. Така можете да ја контролирате безжичната вежба подобро и побезбедно ако се појават непредвидени ситуации.

1.3.5. Работајте со соодветна облека. Не користете лабава облека или орнаменти. Чувајте ја

косата, облеката и ракавиците на безбедно растојание од ротирачките единици на безжичната вежба. Облека, накит, долга коса може да бидат фатени и понесени од чак.

1.4. Внимавајте на безжичната вежба.

1.4.1. Не преоптоварувајте ја безжичната вежба. Користете ја само безжичната вежба според намената. Ќе работите подобро и побезбедно кога користите соодветен производител на безжични вежби во наведениот опсег на оптоварување.

1.4.2. Чувајте ја безжичната вежба на места каде што децата не можат да дојдат. Не дозволувајте да го користат лицата кои не се запознаени со тоа како да работат со него и не ги прочитале тие упатства. Кога во рацете на неискусни корисници, безжичната вежба може да биде опасна.

1.4.3. Внимателно држете ја вашата безжична вежба. Проверете дали мобилните уреди функционираат беспрекорно, без разлика дали се заглавени, ако има оштетен или оштетен елемент кој ги искривува или ги менува функциите на безжичната вежба. Пред да ја користите безжичната вежба, погрижете се оштетените делови да се поправат. Многу несреќи се предизвикани од слабо одржувани електрични алати и апарати.

1.4.4. Чувајте ги вашите алатки за сечење добро изостри и секогаш чисти. Правилно одржуваните алати за сечење со остри рабови имаат помала отпорност и полесно работат со нив.

1.4.5. Користете ја безжичната вежба, приврзаност, работни алати итн., Според упатствата на производителот. Притоа треба да се усогласат со специфичните работни услови и операциите за извршување. Употребата на безжична вежба од оние што ги даваат производителот го зголемува ризикот од несреќи.

1.5. Инструкции за безбедно ракување, специфични за вашата купена безжична вежба.

Губењето на контролата над електричниот апарат може да доведе до појава на несреќи.

1.5.1. Не користете дополнителни уреди што производителот не препорачува за овој електричен алат. Фактот што можете да го прикачите на одредениот работен уред за уред или машина не гарантира безбедно работење со него.

1.5.2. Никогаш не ставајте ги рацете во близина на ротирачките работни алатки.

1.5.3. Ако изведувате активности што се закануваат дека ќе паднат во работна алатка на скриени жици под тензија, држете го електричниот апарат само со електрично изолирани рачки. При влегување во работниот алат во контакт со жиците под тензија, се пренесува преку металните детали на безжичната вежба и тоа може да доведе до електричен шок.

1.5.4. Користете соодветни инструменти за да пронајдете скриени под површинските цевководи или контактирајте ја соодветната локална компанија за снабдување. Во контакт со жиците под тензија може да предизвика пожар или електричен шок. Штетувањето на цевководот може да доведе до експлозија. Влошувањето на водата има ефект на големи материјални оштетувања и може да предизвика електричен шок.

1.5.5. Обезбедете работното парче.

Детали, и да се закачите со соодветни апарати или загради, се зацврстени поцврсто и сигурно отколку ако го држите со рака.

1.5.6. Редовно чистете ги отворите за вентилација на вашата безжична вежба.

1.5.7. Не менувајте насока на вртење на вретеното кога алатот работи. Во спротивно, вежбањето може да се оштети.

1.5.8. За чистење на вежба користите мека, сува крпа. Никогаш не користете детергенти или алкохол.

2. Изградба и употреба.

Вежба е алат со погон на батерии. Диск се состои од DC коматорски мотор со постојани магнети и планетарен погон. Вежба е наменета за нарезници и завртки и завртки во дрво, метал и пластика и за дупчење на дупки во овие материјали. Бежичен алат со погон на батериски погон е особено корисен за работи во опремување на ентериер, адаптација на просториите итн.

Користете го електричниот алат само во согласност со упатствата на производителот.

3. Ниво на бучава и параметри на вибрации.

Звучен притисок: $LpA = 73.00 \text{ dB (A)}$ $K = 3 \text{ dB (A)}$

Звучна моќ: $LwA = 84.00 \text{ dB (A)}$ $K = 3 \text{ dB (A)}$

Забрзување на вибрации: $ah = 3.65 \text{ m / s}^2$

4. Полнете ја литиумската батерија што се полни.

Статус на индикаторот		Објаснувања и акции
Црвена LED	Зелена LED	Подготвен за употреба Полначот е поврзан со електричната мрежа и е подготвен за употреба; нема батерија во полначот
Исклучено	На	
На	Исклучено	“Полнење Полначот го полне батеријата “
Исклучено	На	“Батеријата е наполнета и подготвена за употреба. Време на полнење за 2.0 Ah батерија: 60 мин Акција: Извадете ја батеријата од полначот. Исклучете го полначот од снабдување со електрична енергија “.

Ако батеријата не може да наполни, проверете го следново:

- контактниот напон
- прави добар контакт со контактите на полначот

Ако батеријата не може повторно да се полни, посетете овластен сервисен центар RAIDER.

За да бидете сигурни дека батеријата за полнење од литиум-јон ќе трае подолго, мора веднаш да ја наполните. Мора да ја надополнувате батеријата кога ќе забележите дека моќта на безжичната алатка се намалува.

5. Индикатор за капацитет на батеријата.

Притиснете го копчето на индикаторот за капацитет на батеријата. Го прикажува статусот на полнењето на батеријата користејќи 3 LED диоди.

Сите 3 LED диоди светат: батеријата е наполнета

2 LED диоди се вклучени: Батеријата има доволно преостанат полнеж

1 LED е вклучен: Батеријата е наполнета, наполнете ја батеријата

Сите LED диоди трепкаат: батеријата е целосно скршена и дефектна. Не користете или полнете неисправна батерија.

6. Информации за батеријата.

6.1 Батеријата е испорачана со вашиот безжичен алат. Батеријата треба да се полни пред да ја користите алатката за прв пат.

6.2 За оптимални перформанси на батеријата, избегнувајте слаби циклуси на празнење. Често наполнете ја батеријата.

6.3 Чувајте ја батеријата на полнење најмалку 40% на ладно место, идеалната температура за складирање е 15%.

6.4 Литиум-јонски батерии се предмет на природен процес на стареење. Батеријата треба да се замени кога капацитетот паѓа на 80% од капацитетот на нова батерија. Пукнатите ќелии во стара батерија за полнење повеќе не ги задоволуваат барањата за енергија и затоа предизвикуваат опасност за безбедноста.

6.5 Не фрлајте ги батериите на отворен оган. Постои ризик од експлозија.

6.6 Не запали ги батериите или изложувајте ги на голи пламени.

6.7. Не ги разредувајте целосно батериите. Целосното празнење ќе ги оштети батериите. Најчеста причина за целосно разредување е продолженото складирање и неупотребата на делумно разредените батерии. Престанете да работите штом батеријата станува значително исцрпена или функционира системот за заштита на електрониката. Повторно наполнете ја батеријата за складирање откако е целосно наполнета.

- 6.8. Заштита на батерии и алатки за полнење од преоптоварување! Преоптоварувањето ќе доведе до прегревавање и оштетување на ќелиите во батеријата без надворешно загревање.
- 6.9. Избегнувајте штета и шокови. Заменете ги батериите што се полни, кои паднаа од висина поголема од еден метар или кои биле предмет на остри удари, дури и ако кутијата на батеријата изгледа неоштетена. Батериите во батеријата може сериозно да се оштетат. Во врска со ова, прочитајте ги информациите за третман на отпадот.
- 6.10. Ако батеријата е преоптоварена и прегреана, вградениот сигурносен прекинувач ќе ја исклучи опремата за да обезбеди сигурност. Не притискајте го прекинувачот за вклучување / исклучување. Повеќе ако безбедносниот прекинувач е активиран. Ова може да ја оштети батеријата.
- 6.11. Користете само оригинални батерии за полнење. Употребата на други батерии може да резултира со повреда и ризик од пожар.
- 6.12. Батеријата не е наменета за употреба од страна на лица (вклучувајќи и деца) со ограничени физички, сензорни или ментални способности, или за лица без искуство и знаење за опремата, освен ако употребата не се следи или се користи во согласност со упатството за употреба, одговорно за безбедноста. Треба да се води грижа за децата да не играат со опрема. Процесот на полнење на батеријата треба да биде под контрола на корисникот.
- 6.13. Батеријата за полнење треба да се полни само со препорачаниот полнач. Користењето на полнач дизајниран за полнење други видови на батерии на полнење создава ризик од пожар. Батеријата треба да се користи само со машини од системот R20. Употребата на други машини може да предизвика повреда или пожар.
- 6.14. Кога батеријата не е во употреба, таа мора да се чува подалеку од метални предмети како што се клипови за хартија, монети, клучеви, нокти, завртки или други мали метални елементи што може да предизвикаат краток спој во контактите на батеријата. Контактниот краток спој може да предизвика повреда или пожар.
- 6.15. Во случај на оштетување и / или неправилна употреба на батеријата, може да дојде до испуштање на гас. Проверете ја областа, во случај на поплаки да се консултирате со доктор. Гасовите можат да ги оштетат дишните патишта.
- 6.16. Во екстремни услови, течноста може да истече од батеријата. Може да предизвика иритација или изгореници. Ако таквото истекување е снимено, постапете на следниов начин:
- нежно протријте ја течноста со крпа. Избегнувајте контакт на течноста со кожата и очите;
 - Ако течноста дојде во допир со кожата, соодветната површина на телото треба веднаш да се измие со многу чиста вода, со што може да се неутрализира течноста со слаба киселина како сок од лимон или оцет;
 - Ако течноста се влезе во очите, веднаш исплакнете со многу чиста вода најмалку 10 минути и побарајте медицинска помош.
- 6.17. Не користете батерија што се полни, која е оштетена или модифицирана. Оштетените или модифицираните батерии за полнење можат да работат непредвидливо и да предизвикаат пожар, експлозија или ризик од повреда.
- 6.18. Батеријата не треба да биде изложена на влага или вода. Тие исто така претставуваат опасност за водната средина.
- Батеријата за полнење секогаш треба да се чува подалеку од извори на топлина.
- 6.19. Следете ги сите инструкции за вчитување. Не ја полните батеријата на температура надвор од утврдените граници во упатството за работа. Неправилното полнење или полнење на температура надвор од наведениот опсег може да ја оштети батеријата и да го зголеми ризикот од пожар.
- 6.20. Забрането е да се поправат оштетените батерии за полнење. Поправките може да ги врши само производителот или овластен сервисен центар.
- Внимание! Литиум-јонските батерии за полнење можат да истечат, да запалат или да експлодираат ако се загреваат на високи температури или краток спој. Тие не треба да се чуваат во автомобилот за време на топли и сончеви денови. Не отворајте ја батеријата. Литиум-јонските батерии за полнење содржат електронски сигурносни уреди кои, ако се оштетени, може да предизвикаат пожар или експлозија на батеријата.
7. За уредите за полнење и процесот на полнење
- 7.1. Ве молиме погледнете ги податоците на плочката со податоци за полначот. Погрижете се да го приклучите полначот на напојувањето со напонот наведен на табличката со имиња. Никогаш не поврзувајте го полначот со друга мрежа

напони.

7.2. Заштитете го полначот и кабелот од оштетување и остри рабови. Оштетените кабли веднаш треба да ги поправи квалификуван електричар.

7.3. Чувајте ги полначот, батериите за полнење и акумулаторот подалеку од дофат на деца.

7.4. Не користете оштетени полначи.

7.5. Не користете го испорачаниот полнач за полнење на други алатки за полнење.

7.6. За време на употребата, батеријата се затоплува. Нека се олади на собна температура пред да почне полнењето.

7.7. Полначите на системот R20 имаат функција за автоматско исклучување по полнењето на батеријата.

7.8. Никогаш немојте да ги користите или дополнувајте батериите ако претпоставувате дека сте биле пополнети за последен пат повеќе од 12 месеци. Постои голема веројатност дека батеријата веќе претрпела опасна неуспех / целосно празнење /

7.9. Полнењето на акумулатори на температура под 10% ќе предизвика хемиско оштетување на ќелијата и може да предизвика пожар.

7.10. Не користете батерии што се загреваат за време на процесот на полнење, бидејќи батериите можеби се неисправни.

7.11. Не користете батерии кои се свиткани или деформирани за време на процесот на полнење / празнење на гас, пукање, свиркање и сл.).

7.12. Никогаш не испуштајте ја батеријата / препорачаното ниво на празнење максимум. 40%). Целосното празнење на батеријата ќе предизвика предвремено стареење на батериите.

7.13. Никогаш не полнете и оставете ја батеријата без надзор.

7.14. Актуелниот полнач не е наменет за употреба од страна на лица (вклучувајќи и деца) со ограничени физички, сензорни или ментални способности, или за лица без искуство и знаење за опремата, освен ако употребата не се следи или во согласност со упатството за упатство за уредот пренесен од лица одговорни за безбедност. Треба да се води грижа за децата да не играат со опрема.

7.15. Полначот не смее да биде изложен на влага или вода. Влезот на вода во полначот го зголемува ризикот од електричен шок. Полначот може да се користи само во затворени простории во суви простории.

7.16. Пред да направите било какво одржување или чистење на полначот, мора да го исклучите полначот од напојувањето.

7.17. Не користете го полначот на запалива подлога (на пр. Хартија, ткаенина) или во близина на запаливи супстанции. Поради полнење на полначот во процесот на полнење, постои ризик од пожар.

7.18. Проверете го статусот на полначот, кабелот и приклучокот пред секоја употреба. Во случај на дефекти, немојте да го користите полначот. Не обидувајте се да го расклопите полначот. Сите поправки треба да бидат доделени на овластен сервисер. Неправилната инсталација на полначот може да предизвика електричен шок или пожар.

7.19. Кога полначот не е во употреба, тој мора да биде исклучен од електричната мрежа.

7.20. Забрането е да се поправи оштетен полнач. Проверка на поправката на полначот е дозволена само од производителот или од овластен сервисер центар.

8. Заштита од влијанија врз животната средина.

8.1. Заштитете го полначот и батериите од влага и дожд. Влага и дожд може да предизвикаат опасни штети.

8.2. Не користете полнач или батерија во близина на запаливи пари и течности.

8.3. Користете го полначот и батеријата само на суви места и на температура на околината од 0-45 ° C.

8.4. Не чувајте го полначот и батеријата на места каде што температурата може да достигне над 30 ° C.

Особено, не го оставајте полначот во автомобил паркиран на сонце.

8.5. Заштитете ги батериите од прегревавање. Преоптоварувањето, преполнувањето и изложеноста на директна сончева светлина ќе резултира со прегревавање на клетките. Никогаш не полнете и не ракувајте со батериите што се прегреале - заменете ги што е можно побрзо.

8.6. Складирање на батерии, полначи и алати за полнење. Услови за употреба.

Чувајте го полначот и полначот само на суво место и на амбиентална температура од 10-30 ° C. Заштитете ги од влага и директна сончева светлина. Полнете само батерии на полнење / наполнете најмалку 40% /. Кога работите, користете полнач за алишта, агол мелница и батерија само на суво место и на температура на околината од 0-45 ° C.

8.7. Заштитете ја литиум-јонската батерија од мраз. Батерии за полнење што се складираат под 0 °C повеќе од 60 минути треба да се исфрлат.

8.8. Кога ракувате со батериите, бидете свесни за електростатско полнење. Електростатското празнење предизвикува оштетување на системот за електронска заштита и батерии. Пазете се од електростатско полнење и никогаш не ги допирајте батериите.

9. Работа и поставувања. Вклучување. Исклучување.

9.1. Вклучување - притиснете го копчето за прекинувач (1).

9.2. Исклучување - ослободете го прекинувачот (1).

9.3. Кочница на вретеното.

Вежба е опремена со електронска сопирачка, која веднаш го исклучува вретеното веднаш по пуштањето на прекинувачот. Сопирачката обезбедува прецизност при завртување или дупчење и спречува ротација на вретеното по исклучувањето.

9.4. Контрола на брзината на ротацијата.

Брзината на завртување или дупчење може да се контролира за време на работата со зголемување или намалување на притисокот на копчето за вклучување. Контролата на брзината овозможува мек старт, со што се спречува лизгање на вежби кога дупче во гипс или глазура и помага да се контролира работата при навртување и одвртување.

9.5. Преоптоварување спојка. Контрола на вртежниот момент.

Поставувањето на прстенот во дадената положба предизвикува трајно поставување на спојката до одредениот вртежен момент. Кога ќе се постигне поставениот вртежен момент, преоптоварувањето се ослободува автоматски. Тоа спречува навртување завртки т длабоко или оштетување на вежба.

Различни завртки и материјали бараат различен вртежен момент.

Колку поголем број одговара на дадената позиција, толку е поголем вртежниот момент.

Поставете го прстенот на зададениот вртежен момент.

Секогаш започнувајте со работа со низок вртежен момент.

Постепено го зголемуваат вртежниот момент додека не се постави соодветна вредност.

Користете повисоки поставки за да ги одвртите завртките.

Кога дупчењето избира подесувања означени со буквата симбол. Кога ова поставување е поставено, вртежниот момент е најголем.

Знаењето како да изберете соодветни поставувања доаѓа со пракса.

Поставувањето на прстенот во положбата за дупчење деактивира преоптоварување спојката.

9.6. Промена на опрема.

Вежба има преклопник за пренос, кој го проширува опсегот на ротациона брзина.

Менувач I: мал опсег на брзина, голем вртежен момент;

Менувач II: голема брзина, низок вртежен момент.

Поставете го прекинувачот во соодветна положба во зависност од извршените работи. Завртете го вретеното малку ако прекинувачот не може да се помести.

Никогаш не менувајте ја позицијата на прекинувачот за време на вежбањето. Може да го оштети електричниот алат.

9.7. Инсталација на работната алатка.

Поставете го прекинувачот за движење на насоката во средната положба.

Со држење на задниот прстен на чашата и вртење на предниот прстен во насока на стрелките на часовникот, можете да го поставите потребното ширење на вилицата и да вметнете соодветна вежба или драјвер.

Вежба на вежба или возач мора да се турка до граница на чак.

Држете го задниот прстен и свртете го предниот прстен спротивно од стрелките на часовникот, тешко затегнете го.

Деинсталацијата на алатката е слична на инсталацијата, само редоследот на дејствата е обратен.

Проверете ја положбата на алатот кога ќе ја инсталирате вежбата или возачот малку во чашата. Користете дополнителен магнетски адаптер како продолжеток кога користите кратки возачи.

9.8. Лево-десно насока на ротација.

Изберете ја насоката на вртење на вретеното со прекинувачот за селектирање

Право ротација - поместете го прекинувачот) во екстремната лева позиција.

Лево ротација - преместете го прекинувачот во екстремно десна позиција.

направено постепено, како периодично отстранети од дупката за отстранување на чипови или прашина. Ако за време на дупчењето за да вежбате блок во дупки, треба да ја исклучите вежба. Користете промена на насоката на вртење за да ја отстраните вежбата од дупката. Вежбањето мора да се одржува во согласност со дупката. Идеално, вежбата треба да биде поставена нормално на површината на обработениот материјал. Ако условот за нормалноста не се почитува на работа, може да доведе до заробување или оштетување на дупката и повреда на корисникот. Континуирано дупчење со мала брзина се заканува моторот од прегревање. Мора да направите периодични паузи за време на работата или да дозволите вежбата да работи на максимална брзина без оптоварување околу 3 минути. Не ги замаглувајте отворите во трупот што се користат за вентилација на моторот.

9.10. Направете периодични паузи на работа.

9.11. Одржувајте внимателно и внимавајте на додатоците.

9.12. Не фрлајте го алатот, не преоптоварувајте, не впијте во вода и други течности не го употребуваат за мешање на лепила и бетонски премази.

10. Работење и одржување.

Исчистете го телото со сува крпа. Не користете средства за чистење, бидејќи може да го оштетат куќиштето.

10.1. Замена на ударна чашка.

Чукот за брзо ослободување е прицврстен на вретеното на вежбата и дополнително е зацврстен со завртка.

Поставете го прекинувачот за избор на насока (2) во средната положба.

Отвори челусти челусти.

Отшрафете ја завртката за мesteње со крст-шрафцигер со вртење во насока на стрелките на часовникот (лев нит).

Инсталирајте хекса клуч во чак.

Нежно допрете го вториот крај на хексадекот.

Одвртете го чакот.

Инсталација на чак е слична на инсталацијата, само редоследот на дејствата е обратен.

10.2. Вежбата за безжични мрежи е опремена со мотор без четки.

Искоренето (пократко од 5 mm), нагоре или скршени јаглеродни четки за моторот треба да се заменат. Секогаш заменете ги двете четки истовремено. Работата за замена на четки за јаглен доверена само на квалификувано лице со оригинални резервни делови во сервисот RAIDER.

10.3. Сите грешки треба да се поправат со сервисната работилница RAIDER.

10.4. Поправката на вашата моќ најдобро се изведува само од квалификувани специјалисти, кои користеа само оригинални резервни делови. Ова осигурува нивно безбедносно работење.

11. Заштита на животната средина.



11.1. За да се заштити животната средина, електричниот алат и пакувањето мора да бидат соодветно обработени за повторна употреба на суровините содржани во неа. Не ги фрлајте електричните алати во отпадот од домаќинствата! Според Директивата на Европската Унија 2012/19 / ЕЗ за електрични и електронски уреди со завршен век на употреба и валидација и како национален закон, алатните машини кои повеќе не можат да се користат мора да се собираат одделно и да се подложат на соодветна обработка за обновување од содржината суровини.

11.2. Батерија за полнење.

Литиум-јонска батерија (Li-ion).

Немојте да ги фрлате батериите во отпадоци од домаќинствата или во резервоари за вода! Не ги изгори!

Батериите треба да се собираат, рециклираат или да се отстрануваат на еколошки начин.

Според Директивата 2006/66 / ЕС, неисправните или отпадни батерии или батерии мора да се рециклираат.



SR

Priručnik za originalne upute
Dragi kupac,

Čestitamo na kupovini mašina iz najbrže rastućeg brenda električnih i pneumatskih alata - RAIDER. Kada su ispravno instalirane i operativne, RAIDER su sigurne i pouzdane mašine i rade sa njima, pružit će pravo zadovoljstvo. Za vašu udobnost izgrađena je i odlična servisna mreža od 45 servisnih stanica širom zemlje.

Pre upotrebe ove mašine, pažljivo upoznajte ove "uputstva za upotrebu.

U interesu vaše sigurnosti i osigurati pravilnu upotrebu i pažljivo pročitati ova uputstva, uključujući preporuke i upozorenja u njima. Da biste izbegli nepotrebne greške i nesreće, važno je da ove instrukcije ostaju dostupne za buduće pozivanje na sve koji će koristiti mašinu. Ako ga prodate novom vlasniku, moraju se priložiti "Upute za korištenje" zajedno sa njom kako bi se novim korisnicima omogućilo upoznavanje sa odgovarajućim uputstvima za sigurnost i rad.

Euromaster Import Ekport doo je ovlašćeni zastupnik proizvođača i vlasnika zaštitnog znaka RAIDER.

Adresa: Grad Sofija 1231, Bugarska "Lomsko šausse" Blvd. 246, tel 02 934 33 33, 934 10 10, vvv.raider.bg; vvv.euromasterbg.com; e-mail: info@euromasterbg.com.

Od 2006. godine kompanija je uvela sistem menadžmenta kvalitetom ISO 9001: 2008 s obimom sertifikacije: trgovina, uvoz, izvoz i servis hobi i profesionalnih električnih, mehaničkih i pneumatskih alata i općeg hardvera. Sertifikat je izdao Moodi International Certification Ltd, Engleska.

TEHNIČKI PODACI

Parametar	Jedinice merenje	Vrednost
Tip modela	-	RDP-PBCD20 Set
Bežični Bušilica		
Napon	V DC	20
Napon	V	20
Tip baterijskih ćelija	-	Li-ion
Kapacitet baterije	Ah	2.0
Broj baterijskih ćelija	-	5
Vreme punjenja	h	1
Нема брзине оптерећења	min ⁻¹	0-400 / 0-1300
Chuck size	mm	10
Opseg kontrole obrtnog momenta	-	20+1
Mehanički menjač	-	2
Mak. Toruke sila	Nm	44

Opis elemenata:

1. Prekidač za uključivanje / isključivanje.
2. Prekidač pravca rotacije.
3. Prsten za podešavanje momenta.
4. Keiless chuck.
5. Dugme za podešavanje brzine.

Charger		
parametar	meru	vrednost
Voltaža	V AC	230
Frekvencija	Hz	50
klasa zaštite	-	II

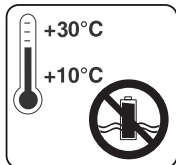

Čuvajte bateriju samo u svim prostorijama sa temperaturom okoline od + 10 ° C do + 30 ° C.

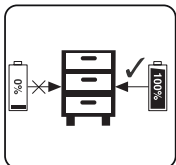

Mesto se naplaćuje samo baterije u skladištu (naplaćuje se najmanje 40%).

1. Opšte smernice za bezbedan rad.

Pažljivo pročitajte sva uputstva. Neuspjeh prirode nakon sljedećih uputstava može izazvati električni udar, požar i / ili teške povrede. Ove instrukcije držite na sigurnom mestu.

1.1. Sigurnost na radnom mestu.

1.1.1. Držite svoje radno mesto čisto i dobro osvetljeno. Nestabilnost i loše osvetljenje mogu doprineti nastanku nesreće.

1.1.2. Nemojte raditi u okruženju u kome bežičnu bušilicu povećava rizik od eksplozije u blizini zapaljivih tečnosti, gasova ili praha.

Tokom rada bežične bušilice mogu se odvojiti varnice koje mogu zapaliti prah ili dim.

1.1.3. Držite djecu i posmatrače na sigurnoj udaljenosti dok radite sa bežičnom bušilicom.

Ako se vaša pažnja preusmeri, možete izgubiti kontrolu nad bežičnom bušilicom.

1.2. Sigurnost kod rada sa električnom energijom.

Zaštitite vašu akumulatorsku bušilicu od kiše i vlage.

Penetracija vode u akumulatorsku bušilicu povećava rizik od električnog udara.

1.3. Siguran način rada.

1.3.1. Budite koncentrirani, pažljivo posmatrajte svoje radnje i postupajte oprezno i oprezno. Nemojte koristiti akumulatorsku bušilicu, kada ste umorni ili pod uticajem droge, alkohola ili opojnih droga.

Trenutak uznemiravanja na poslu koji upija udarac može imati efekte izuzetno ozbiljnih povreda.

1.3.2. Radite sa zaštitnom radnom odećom i uvek sa zaštitnim naočarima.

Nošenje Pogodno za udare bušenja i aktivnosti lične zaštitne opreme, kao što su respiratorne maske, zdrave, čvrsto zatvorene cipele sa stabilnim zaštitnim kacigu i prigušivače (zaštitnici sluha), smanjuje rizik od udesa.

1.3.3. Izbegavajte opasnost da nenamerno uključite bežičnu bušilicu. Ako, kada nosite bežičnu bušilicu, držite prst na okidaču, postoji rizik od nesreće.

1.3.4. Izbegavajte neprirodne pozicije tela. Raditi u stabilnom položaju tela u bilo kom trenutku ikeep ravnoteža. Dakle, možete bolje kontrolisati bušilicu i sigurnije ako se pojave neočekivane situacije.

1.3.5. Radite sa odgovarajućom odećom. Nemojte raditi sa labavom odećom ili ukrasima. Održavajte kosu, odeću i rukavice na sigurnoj udaljenosti od rotirajućih jedinica akumulatorske bušilice. Robovi,

nakit, duga kosa mogu da ih uhvate i odnese čaka.

1.4. Pazite na bežičnu bušilicu.

1.4.1. Ne preopterećujte bušilicu. Koristite samo bešavnu bušilicu u skladu sa svojom namenom. Radit ćete bolje i sigurnije kada koristite odgovarajući proizvođač bežičnog bušilice u navedenom opsegu opterećenja.

1.4.2. Držite akumulatorsku bušilicu na mjestima gdje ih deca ne mogu dohvatiti. Ne dozvolite da ga koriste osobe koje nisu upoznate sa tim kako raditi s njim i nisu pročitale ta uputstva. Kada je u rukama neiskusnih korisnika, bežična svrdla može biti opasna.

1.4.3. Pažljivo držite svoju akumulatorsku bušilicu. Proverite da li mobilne jedinice rade besprekorno, bez obzira da li je zaglavljeno, ako je prekinuta ili oštećena stavka koja vrši poremećaj ili promenu funkcija bežične bušilice. Pre upotrebe bežičnog bušilice, vodite računa da se oštećeni delovi popravljaju. Mnoge nesreće prouzrokuju loše održavani električni alati i uređaji.

1.4.4. Alatkne za rezanje dobro oštrite i uvek čistite. Pravilno održavani alati za rezanje sa oštrim ivicama imaju manje otpornosti i lakši rad sa njima.

1.4.5. Koristite akumulatorsku bušilicu, pričvršćivanje, alate za rad, itd., Prema uputstvima proizvođača. Pri tome moraju se pridržavati specifičnih uslova rada i operacija koje treba obaviti. Korišćenjem akumulatorske bušilice od onih koje obezbeđuje aplikacija proizvođača povećava se rizik od nesreća.

1.5. Uputstva za sigurno rukovanje, specifična za kupovinu akumulatorske bušilice.

Gubitak kontrole nad električnim alatom može dovesti do pojave nesreća.

1.5.1. Nemojte koristiti dodatne uređaje koji proizvođač ne preporučuje za ovaj električni alat. Činjenica da se možete priključiti na određeni radni alat uređaja ili uređaja ne osigurava sigurno rad sa njim.

1.5.2. Nikada ne stavljajte ruke blizu rotirajućih radnih alata.

1.5.3. Ako obavljate aktivnosti koje prete da napade radni alat skrivenih žica pod napetost, držite električni alat samo električno izolirane ručice. Prilikom ulaska u radni alat u kontaktu sa žicama pod naponom, prenosi se kroz metalne detalje bežične bušilice i to može dovesti do električnog udara.

1.5.4. Koristite odgovarajuće instrumente da pronađete bilo kakve skrivene ispod površinskih cevovoda, ili kontaktirajte odgovarajuću lokalnu kompaniju za snabdevanje. U kontaktu sa žicama pod napetostom može izazvati požar ili električni udar. Oštećenje cevovoda može dovesti do eksplozije. Pogoršanje vode utiče na velike oštećenja materijala i može izazvati električni udar.

1.5.5. Obezbedite radni predmet.

Detail i pričvršćivanje sa odgovarajućim aparatima ili ojačanjima je čvrsto i sigurno usidreno nego ako ga držite ručno.

1.5.6. Redovno očistite ventilacione otvore vaše akumulatorske bušilice.

1.5.7. Ne menjajte pravac rotacije vretena kada alat radi. U suprotnom može se oštetiti bušilica.

1.5.8. Za čišćenje bušilice koristite meku, suhu tkaninu. Nikada nemojte koristiti deterđente ili alkohol.

2. Izgradnja i korišćenje.

Bušilica je alat koji radi na baterije. Pogon se sastoji od DC komutatorskog motora sa trajnim magnetima i planetarnom brzinom. Bušilica je dizajnirana za vijke i vijke u drvetu, metal i plastiku i za bušenje rupa u ovim materijalima. Akumulatorski električni alati su posebno korisni za radove u opremi enterijera, adaptaciji prostorija itd.

Koristite električni alat samo u skladu sa uputstvima proizvođača.

3. Nivo buke i parametri vibracije.

Звучни притисак: $L_{pa} = 73.00 \text{ dB(A)}$ $K = 3 \text{ dB (A)}$

Снага звука: $L_{wa} = 84.00 \text{ dB (A)}$ $K = 3 \text{ dB (A)}$

Убрзање вибрација: $ah = 3.65 \text{ m/s}^2$

4. Napunite litijumsku bateriju koja se može puniti.

Status indikatora		Objašnjenja i akcije
Crvena LED	Zelena LED	
Van	na	Spreman za upotrebu Punjač je povezan na mrežu i spreman je za upotrebu; ne postoji baterija u punjaču
na	Van	“Punjenje Punjač puni bateriju “
Van	na	“Baterija je napunjena i spremna za upotrebu. Vreme punjenja baterije 1,5 Ah: 60 min Postupak: Izvadite bateriju iz punjača. Isključite punjač od snabdevanje električnom energijom. “

Ako se baterija ne može puniti, proverite sledeće:

- kontaktni napon
- daje dobar kontakt s kontaktima punjača

Ako se baterija ne može ponovo napuniti, posetite ovlašćeni servisni centar RAIDER-a.

Da biste bili sigurni da litijum-jonska punjiva baterija traje duže, morate ga napuniti odmah. Morate napuniti bateriju kada primetite da se snaga bežičnog alata smanjuje.

5. Indikator kapaciteta baterije.

Pritisnite dugme na indikatoru kapaciteta baterije. Pokazuje status punjenja baterije pomoću 3 LED dioda.

Sve 3 LED svetle: Baterija je napunjena

2 LED (i) su uključene: Baterija ima dovoljno oštećenja

1 LED je uključen: Baterija je prazna, napunite bateriju

Sve LED diode trepere: Baterija je potpuno pokvarena i neispravna. Ne koristite ili puniti neispravnu bateriju.

6. Informacije o bateriji.

6.1 Baterija se isporučuje bez akumulatorskog alata. Bateriju treba prvo napuniti prije upotrebe alata.

6.2 Za optimalne performanse baterije izbegavajte slabe cikluse pražnjenja. Često puniti bateriju.

6.3 Čuvajte punjivu bateriju najmanje 40% na hladnom mestu, idealna temperatura skladištenja je 15%.

6.4. Litijum-jonske baterije podležu prirodnom procesu starenja. Bateriju treba zameniti kada kapacitet pada na 80% kapaciteta nove baterije. Izlivajuće ćelije u staroj punjivoj bateriji više ne ispunjavaju zahteve za snagom i stoga izazivaju sigurnosnu opasnost.

6.5 Ne bacajte baterije u otvoreni vatru. Postoji rizik od eksplozije.

6.6 Nemojte upaliti baterije ili ih izložiti otvorenim plamenima.

6.7. Nemojte potpuno razblažiti baterije. Potpuno pražnjenje će oštetiti baterije. Najčešći uzrok potpunog razblaživanja je produženo skladištenje i neupotreba delimično razređenih baterija. Prestanite sa radom čim baterija postane primetno iscrpljena ili sistem za zaštitu elektronike radi. Samo napunite bateriju za skladištenje nakon što je potpuno napunjena.

6.8. Zaštitite punjive baterije i alate od preopterećenja! Preopterećenje će dovesti do pregrevanja i oštećenja ćelija u bateriji bez spoljašnjeg zagrevanja.

6.9. Izbegavajte oštećenja i šokove. Zamenite punjive baterije koje su pale sa visine veće od jednog metra ili koje su podvrgnute ostrim udarcima čak i ako je kućište baterije neoštećeno. Baterije u bateriji mogu biti ozbiljno oštećene. U tom pogledu pročitajte informacije o tretiranju otpada.

6.10. Ako je baterija preopterećena i pregrejana, ugrađeni sigurnosni prekidač će isključiti opremu kako bi se osigurala sigurnost. Nemojte pritisnuti prekidač za uključivanje / isključivanje. Više ako je sigurnosni prekidač aktiviran. Ovo može oštetiti bateriju.

6.11. Koristite samo originalne punjive baterije. Upotreba drugih baterija može dovesti do povreda i rizika od požara.

6.12. Baterija nije namenjena osobama (uključujući i decu) sa ograničenim fizičkim, senzornim ili mentalnim sposobnostima ili osobama bez iskustva i znanja o opremi, osim ako se upotreba ne prati ili koristi u skladu sa uputstvom za upotrebu, odgovornim za bezbednost. Treba voditi računa da deca ne igraju sa opremom. Proces punjenja baterije treba da bude pod kontrolom korisnika.

6.13. Akumulator treba puniti samo preporučenim punjačem. Korišćenje punjača dizajniranog za punjenje drugih tipova punjivih baterija stvara opasnost od požara. Bateriju treba koristiti samo sa mašinama iz sistema R20. Upotreba drugih mašina može uzrokovati povrede ili požar.

6.14. Kada se baterija ne koristi, ona mora biti uskladištena od metalnih predmeta kao što su kopčci, kovani novac, ključevi, ekseri, vijci ili drugi mali metalni elementi koji mogu izazvati kratak spoj u kontaktima akumulatora. Kontakt kratkog spoja može prouzrokovati povrede ili požar.

6.15. U slučaju oštećenja i / ili nepravilne upotrebe baterije može doći do pražnjenja gasa. Provesti područje, u slučaju žalbi konsultujte lekara. Gasovi mogu oštetiti disajne puteve.

6.16. U ekstremnim uslovima tečnost može nestati iz baterije. To može izazvati iritaciju ili opekotine. Ako se takvo curenje zabeleži, postupite na sledeći način:

- lagano preozetati tečnost krpo. Izbegavajte kontakt tečnosti sa kožom i očima;
- Ako tečnost dođe u dodir sa kožom, odgovarajuću površinu tela treba odmah oprati sa puno čiste vode, eventualno neutralisati tečnost sa slabom kiselinom kao što je sok od limuna ili sirće;
- Ako tečnost uđe u oči, odmah isprati sa puno čiste vode najmanje 10 minuta i potražiti medicinsku pomoć.

6.17. Ne koristite punjivu bateriju koja je oštećena ili modifikovana. Oštećene ili modifikovane punjive baterije mogu raditi nepredvidivo i izazvati požar, eksploziju ili rizik od povreda.

6.18. Baterija ne sme biti izložena vlazi ili vodi. Takođe predstavljaju opasnost za vodenu sredinu. Akumulator treba uvek držati dalje od izvora toplote.

6.19. Pratite sva uputstva za učitavanje. Nemojte puniti bateriju na temperaturi izvan propisanih granica u uputstvu za upotrebu. Nepravilno punjenje ili punjenje na temperaturi izvan navedenog opsega može oštetiti bateriju i povećati rizik od požara.

6.20. Zabranjeno je popravljati oštećene punjive baterije. Popravke može izvršiti samo proizvođač ili ovlašćeni servisni centar.

Pažnja! Litijum-jonske punjive baterije mogu propuštati, upaliti ili eksplodirati ako se zagrevaju na visokim temperaturama ili kratkom spoju. Ne smeju se čuvati u automobilu tokom toplih i sunčanih dana. Ne otvarajte bateriju. Litijum-jonske punjive baterije sadrže elektronske sigurnosne uređaje koji, ako su oštećeni, mogu izazvati požar ili eksploziju baterije.

7. O uređaju za punjenje i procesu punjenja

7.1. Molimo pogledajte podatke na tablici sa punjačem. Obavezno povežite punjač sa naponom navedenim na imenski tablici. Nikada ne povezujte punjač sa različitim mrežama

napona.

7.2. Zaštite punjač i njegov kabl od oštećenja i oštih ivica. Oštećene kablove odmah treba popraviti od strane kvalifikovanog električara.

7.3. Čuvajte punjač, punjive baterije i alat baterija van domašaja dece.

7.4. Nemojte koristiti oštećene punjače.

7.5. Ne koristite isporučeni punjač za punjenje drugih alata za punjenje.

7.6. Tokom upotrebe, baterija se zagreva. Pustite da se ohladi na sobnu temperaturu pre početka punjenja.

7.7. Punjaci sistema R20 imaju funkciju automatskog isključivanja nakon punjenja baterije.

7.8. Nikada nemojte koristiti ili napuniti baterije ako sumnjate da su ih poslednji put napunili više od 12 meseci. Postoji velika verovatnoća da je baterija već pretrpela opasan otkaz / kompletno pražnjenje /

7.9. Punjenje punjivih baterija na temperaturama ispod 10% će uzrokovati hemijsko oštećenje ćelije i može izazvati požar.

7.10. Nemojte koristiti baterije koje se zagrevavaju tokom procesa punjenja, jer su možda baterije neispravne.

7.11. Nemojte koristiti baterije koje su savijene ili deformirane tokom procesa punjenja / pražnjenja gasa, pucanja, zviždanja itd.).

7.12. Nikada ne ispraznite bateriju / preporučeni nivo pražnjenja mak. 40%). Potpuno pražnjenje baterije će dovesti do prevremenog starenja baterijskih ćelija.

7.13. Nikada ne napunite bateriju i ostavite je bez nadzora.

7.14. Sadašnji punjač nije namenjen za korišćenje od strane osoba (uključujući djecu) sa ograničenim fizičkim, senzornim ili mentalnim sposobnostima ili osobama bez iskustva i znanja o opremi, osim ako se ne prati korišćenje ili u skladu sa uputstvom za upotrebu uređaja koji se prenose putem lica odgovorna za sigurnost. Treba voditi računa da deca ne igraju sa opremom.

7.15. Punjač ne sme biti izložen vlazi ili vodi. Ulazak vode u punjač povećava rizik od električnog udara. Punjač se može koristiti samo u zatvorenim prostorijama u suvim prostorijama.

7.16. Pre nego što počnete sa održavanjem ili čišćenjem punjača, morate isključiti punjač iz napajanja.

7.17. Ne koristite punjač na zapaljivoj podlozi (npr. Papir, tkanina) ili u blizini zapaljivih materija. Zbog punjenja punjača u procesu punjenja, postoji rizik od požara.

7.18. Pre svake upotrebe proverite stanje punjača, kabla i utikača. U slučaju kvara, ne koristite punjač. Nemojte pokušavati rastavljati punjač. Sve popravke treba dodeliti ovlašćenom servisu. Nepravilna ugradnja punjača može dovesti do strujnog udara ili požara.

7.19. Kada se punjač ne koristi, on mora biti isključen iz mreže.

7.20. Zabranjeno je popravljati oštećeni punjač. Izvođenje popravke punjača dopušta samo proizvođač ili ovlašćeni servisni centar.

8. Zaštita od uticaja na životnu sredinu.

8.1. Zaštite punjač i baterije od vlage i kiše. Vлага i kiša mogu izazvati opasna oštećenja.

8.2. Nemojte koristiti punjač ili bateriju blizu zapaljivih para i tečnosti.

8.3. Koristite punjač i bateriju samo na suhim mestima i na temperaturi okoline od 0-45 C.

8.4. Ne čuvajte punjač i bateriju na mestima gde temperatura može da dostigne preko 30 ° C. Ne ostavljajte punjač u automobilu parkiranom na suncu.

8.5. Zaštite baterije od pregrevanja. Preopterećenje, prekomerno punjenje i izlaganje direktnom sunčevom svetlu će dovesti do pregrijavanja ćelija. Nikad ne napunite ili ne koristite baterije koje su pregorele - zamenite ih što pre.

8.6. Skladištenje baterija, punjača i alata za punjenje. Uslovi za upotrebu.

Čuvajte punjač i punjač samo na suvom mestu i na temperaturi okoline od 10-30 ° C. Zaštite ih od vlage i direktne sunčeve svetlosti. Punite samo punjive baterije / napunite najmanje 40% /. Kada radite, koristite punjač baterija, ugao brusilicu i bateriju samo na suvom mestu i na temperaturi okoline od 0-45 C.

8.7. Zaštite litijum-jonsku bateriju od mraza. Punjive baterije koje se čuvaju ispod 0 C duže od 60 minuta treba odbaciti.

8.8. Pri rukovanju baterijama, budite svjesni elektrostatičkog punjenja. Elektrostatična pražnjenja prouzrokuju oštećenja sistema elektronske zaštite i baterijskih ćelija. Pazite na elektrostatičko napajanje i nikada ne dodirujte polove baterije.

9. Rad i podešavanja. Uključivanje. Isključivanje.

9.1. Uključivanje - pritisnite dugme prekidača (1).

9.2. Isključivanje - otpustite dugme prekidača (1).

9.3. Kočnica vretena.

Bušilica je opremljena elektronskom kočnicom, koja zaustavlja vreteno odmah nakon otpuštanja prekidača. Kočnica obezbeđuje preciznost pri zavrtnanju ili bušenju i sprečava oslobađanje vretena nakon isključivanja.

9.4. Kontrola brzine rotacije.

Brzina zavrtnje ili bušenja se može kontrolisati tokom rada povećanjem ili smanjenjem pritiska na dugme prekidača. Kontrola brzine omogućava mekani start, koji sprečava kliznu bušenje prilikom bušenja u gipsu ili glazuri i pomaže u kontroli rada pri zavrtnanju i odvijanju.

9.5. Preklopna kvačilo. Kontrola momenta.

Postavljanje prstena u datom položaju uzrokuje trajno podešavanje kvačila do određenog obrtnog momenta. Kada se postigne zadani obrtni moment, preopterećenje kvačila se automatski otpušta. On sprečava vijake za zavrtnanje t duboko ili oštetiti bušilicu.

Različiti vijci i materijali zahtijevaju različiti obrtni moment.

Što je veći broj odgovara datom položaju, veći je obrtni moment.

Postavite prsten na određeni obrtni momenat.

Uvek počnite sa radom sa niskim obrtnim momentom.

Postepeno povećajte obrtni momenat sve dok se ne podesi odgovarajuća vrijednost.

Koristite veća podešavanja za odvijanje vijaka.

Kada bušenje bira postavke označene simbolom bušilice. Kada je ovo podešavanje podešeno, obrtni moment je najveći.

Znanje kako odabrati odgovarajuća podešavanja dolazi sa praksom.

Postavljanje prstena u poziciji bušenja deaktivira sklopku preopterećenja.

9.6. Promena stepena prenosa.

Bušilica ima prekidač preklopa koji povećava opseg brzine rotacije.

Gear I: mali raspon brzine, veliki obrtni moment;

Gear II: veliki raspon brzine, mali obrtni momenat.

Postavite prekidač u odgovarajuću poziciju u zavisnosti od izvršenih radova. Blago okrenite vreteno ako se prekidač ne može pomeriti.

Nikada ne menjajte položaj prekidača u toku rada bušilice. Može oštetiti električni alat.

9.7. Instalacija radnog alata.

Postavite prekidač za izbor smera u srednjem položaju.

Držanjem zadnjeg prstena stezaljke i okretanjem prednjeg prstena u smeru kazaljke na satu, možete postaviti potrebnu širinu vilice i ubaciti odgovarajuću bušilicu ili upravljački bit.

Bušilica ili bita vozača moraju biti gumuti do graničnika glave.

Držite zadnji prsten i okrenite prednji prsten u suprotnom smeru kazaljke na satu, teško pritegnite.

Deinstalacija alata je slična instalaciji, samo je redosled akcija poništen.

Proverite položaj alata prilikom postavljanja bušilice ili upravljačkog bita u držaču. Koristite dodatni magnetni adapter kao dodatak kada koristite kratke bitove za vozača.

9.8. Levi-desni smer rotacije.

Izaberite smer rotacije vretena pomoću selektorskog prekidača

Desno okretanje - pomerite prekidač u krajnju levu poziciju.

Leva rotacija - pomerite prekidač u krajnju desnu poziciju.

Ne menjajte pravac vretena kada se vreteno rotira.

9.9. Bušenje.

Kada je potrebno da provučete veliki prečnik, preporučujemo prvo da prekinete mali otvor, koji će zatim biti bušenje do željene veličine. Ovo će sprečiti preopterećenje bušilice. Bušenje dubokih rupa treba da bude

postepeno, kako se periodično uklanjaju iz bušotine kako bi se uklonili čips ili prašina. Ako tokom bušenja bušite blokove u rupama, isključite bušilicu. Koristite promenu pravca rotacije kako biste uklonili bušilicu iz rupe. Bušilica mora biti uskladištena sa rupom. U idealnom slučaju, svrdla treba postaviti pravolinijsku na površinu materijala koji se obrađuje. Ako se uslov za pravac ne poštuje na poslu, može doći do zarobljavanja ili loma u bušotini i povrede korisnika. Nastavak bušenja pri maloj brzini ugrožava motor pregrevanja. Mora se vršiti periodična pauza tokom rada ili dozvoliti da se bušilica radi na maksimalnoj brzini bez opterećenja oko 3 minute. Ne zatamnite otvore u trupu koji se koristi za ventilaciju motora.

9.10. Pravite periodične pauze na poslu.

9.11. Držite pažljivo pažljiv pribor.

9.12. Nemojte bacati alat, ne preopterećujte, nemojte namakati u vodu, a druge tečnosti ga ne koriste za mešanje lepkova i betonskih premaza.

10. Rad i održavanje.

Očistite telo suvom tkaninom. Nemojte koristiti sredstva za čišćenje, jer mogu oštetiti kućište.

10.1. Zamenjena bušilice.

Čep za brzu oslobađanje je pričvršćen na vreteno bušilice i dodatno pričvršćen vijkom.

Postavite prekidač za izbor smera (2) u srednjem položaju.

Otvorite čelične čeljusti.

Odvrnite vijak za pričvršćivanje pomoću unakrsnog odvijača okretanjem u smeru kazaljke na satu (levi navoj).

Instalirajte hek ključ u držaču.

Lagano dodirnite drugi kraj hek ključa.

Odvrnite čak.

Postavljanje čaka je slično instalaciji, samo je redosled akcija poništen.

10.2. Акумуляторска бушилица је опремљена мотором без четкица.

Iznad (kraće od 5 mm), gornje ili slomljene ugljične četkice motora treba zamijeniti. Uvek zamenite obe četke istovremeno. Rad na zamjeni karbonskih četkica povjerenih samo kvalifikovanoj osobi sa originalnim rezervnim delovima u RAIDER servisu.

10.3. Sve greške treba popraviti servisnom radionicom RAIDER-a.

10.4. Popravku vaše snage najbolje izvode samo kvalifikovani stručnjaci koji koriste samo originalne rezervne delove. Ovo obezbeđuje njihov bezbedan rad.

11. Zашtita životne sredine.



11.1. Za zaštitu životne sredine, električni alat i ambalaža moraju biti adekvatno obrađeni za ponovno korištenje sirovina sadržanih u njemu. Nemojte odlagati električni alat u kućnom otpadu! U skladu sa Direktivom Evropske unije 2012/19 / EC o električnim i elektronskim uređajima do kraja života i validacijom i nacionalnim zakonom, električni alati koji više ne mogu da se koriste moraju se odvojeno sakupljati i podvrgnuti odgovarajućoj obradi za oporavak sadržaja sirovina.

11.2. Punjiva baterija.

Litijum-jonska baterija (Li-ion).

Nemojte bacati baterije u otpad od domaćinstva ili u rezervoare za vodu! Nemojte ih spaliti!

Baterije treba sakupljati, reciklirati ili odlagati na ekološki prihvatljiv način. Prema Direktivi 2006/66 / EC, neispravne ili otpadne baterije ili baterije moraju se reciklirati.



Αρχικό εγχειρίδιο οδηγιών
Αγαπητέ πελάτη,

Συγχαρητήρια για την αγορά μηχανών από την ταχύτερα αναπτυσσόμενη μάρκα ηλεκτρικών και πνευματικών εργαλείων - RAIDER. Όταν εγκαθίστανται και λειτουργούν σωστά, το RAIDER είναι ασφαλή και αξιόπιστα μηχανήματα και η εργασία μαζί τους θα προσφέρει μια πραγματική ευχαρίστηση. Για την εξυπηρέτησή σας έχει κατασκευαστεί και άριστο δίκτυο εξυπηρέτησης 45 πρατηρίων καυσίμων σε ολόκληρη τη χώρα.

Πριν χρησιμοποιήσετε αυτό το μηχανήμα, παρακαλούμε να εξοικειωθείτε με αυτές τις οδηγίες χρήσης.

Προς το συμφέρον της ασφάλειάς σας και για να διασφαλίσετε την ορθή χρήση και διαβάστε προσεκτικά αυτές τις οδηγίες, συμπεριλαμβανομένων των συστάσεων και των προειδοποιήσεων που περιέχονται σε αυτές. Για να αποφύγετε περιττά λάθη και ατυχήματα, είναι σημαντικό οι οδηγίες αυτές να παραμείνουν διαθέσιμες για μελλοντική αναφορά σε όσους θα χρησιμοποιήσουν τη μηχανή. Εάν το πουλήσετε σε έναν νέο ιδιοκτήτη, πρέπει να υποβληθείτε μαζί με αυτό "Οδηγίες Χρήσης" για να επιτρέψετε στους νέους χρήστες να εξοικειωθούν με τις σχετικές οδηγίες ασφάλειας και χειρισμού.

Η Euromaster Import Export Ltd είναι εξουσιοδοτημένος αντιπρόσωπος του κατασκευαστή και του ιδιοκτήτη του εμπορικού σήματος RAIDER.

Διεύθυνση: Sofia City 1231, Βουλγαρία Blvd. "Lomsko shausse" 246, τηλ. 02 934 33 33, 934 10 10, www.raider.bg. www.euromasterbg.com; e-mail: info@euromasterbg.com.

Από το 2006 η εταιρεία εισήγαγε το σύστημα διαχείρισης ποιότητας ISO 9001: 2008 με αντικείμενο την πιστοποίηση:

Εμπόριο, εισαγωγή, εξαγωγή και εξυπηρέτηση χόμπι και επαγγελματικών ηλεκτρικών, μηχανικών και πνευματικών εργαλείων και γενικού εξοπλισμού. Το πιστοποιητικό εκδόθηκε από την Moody International Certification Ltd, Αγγλία.

ΤΕΧΝΙΚΑ ΔΕΔΟΜΕΝΑ

Παράμετρος	Μονάδες του μέτρησης	αξία
Τύπος μοντέλου	-	RDP-PBCD20 Set
Ασύρματο τρυπάνι		
Μετρημένη ηλεκτρική τάση	V DC	20
Μετρημένη ηλεκτρική τάση	V	20
Τύπος κυψελών μπαταρίας	-	Li-ion
Χωρητικότητα μπαταρίας	Ah	2.0
Αριθμός κυψελών μπαταρίας	-	5
Χρόνος φόρτισης	h	1
Δεν υπάρχει ταχύτητα φορτίου	min ⁻¹	0-400 / 0-1300
Μέγεθος Τσак	mm	10
Περιοχή ελέγχου ροπής	-	20+1
Μοναδικό κιβώτιο ταχυτήτων	-	2
Μέγιστη Τορque δύναμη	Nm	44

Περιγραφή των στοιχείων:

1. Διακόπτης ενεργοποίησης / απενεργοποίησης.
2. Διακόπτης κατεύθυνσης περιστροφής.
3. Δακτύλιος προεπιλογής ροπής.
4. Τιμπούκι χωρίς κλειδί.
5. Κουμπί ρύθμισης ταχύτητας.

Charger		
παράμετρο	μετρήσει	αξία
Τάση	V AC	230
Συχνότητα	Hz	50
Κατηγορία προστασίας	-	II

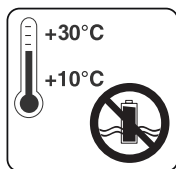

Αποθηκεύστε την μπαταρία μόνο σε ξηρούς χώρους με θερμοκρασία περιβάλλοντος από + 10 ° C έως + 30 ° C.

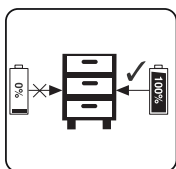

Τοποθετήστε μόνο χρεώνονται αποθηκευμένες μπαταρίες (χρεώνονται τουλάχιστον κατά 40%).

1. Γενικές οδηγίες για ασφαλή λειτουργία.

Διαβάστε προσεκτικά όλες τις οδηγίες. Η αποτυχία της φύσης σύμφωνα με τις οδηγίες μπορεί να προκαλέσει ηλεκτροπληξία, πυρκαγιά ή / και σοβαρούς τραυματισμούς. Διατηρήστε αυτές τις οδηγίες σε ασφαλές μέρος.

1.1. Ασφάλεια στο χώρο εργασίας.

1.1.1. Κρατήστε το χώρο εργασίας σας καθαρό και καλά φωτισμένο. Η ασυμμετρία και ο κακός φωτισμός μπορούν να συμβάλουν στην εμφάνιση ενός ατυχήματος.

1.1.2. Μην λειτουργείτε σε περιβάλλον όπου το ασύρματο τρυπάνι με αυξημένο κίνδυνο έκρηξης κοντά σε εύφλεκτα υγρά, αέρια ή σκόνης.

Κατά τη λειτουργία του ασύρματου τρυπανιού μπορούν να διαχωριστούν σπινθήρες που μπορούν να προκαλέσουν ανάφλεξη σκονών ή καπνών.

1.1.3. Κρατήστε τα παιδιά και τους παρευρισκόμενους σε ασφαλή απόσταση ενώ εργάζεστε με το ασύρματο τρυπάνι.

Εάν η προσοχή σας εκτραπεί, ενδέχεται να χάσετε τον έλεγχο του ασκούμενου.

1.2. Ασφάλεια κατά την εργασία με ηλεκτρικό ρεύμα.

Προστατέψτε το ασύρματο τρυπάνι σας από τη βροχή και την υγρασία.

Η διείσδυση νερού στο τρυπάνι αυξάνει τον κίνδυνο ηλεκτροπληξίας.

1.3. Ασφαλής τρόπος εργασίας.

1.3.1. Να είστε συγκεντρωμένοι, να παρακολουθείτε προσεκτικά τις πράξεις τους και να ενεργείτε προσεκτικά και με σύνεση. Μην χρησιμοποιείτε το ασύρματο τρυπάνι όταν είστε κουρασμένοι ή υπό την επίρρεση ναρκωτικών, οινοπνεύματος ή ναρκωτικών ουσιών.

Μια στιγμή της απόσπασης της προσοχής στο τρακτέρ ενόχλησης εργασίας μπορεί να έχει ως αποτέλεσμα εξαιρετικά σοβαρούς τραυματισμούς.

1.3.2. Εργασία με προστατευτικό ρουχισμό εργασίας και πάντα με γυαλιά ασφαλείας.

Φοράση Κατάλληλη για κρούση διάτρησης και δραστηριότητες ατομικής προστασίας, όπως αναπνευστικές μάσκες, γυαλιά, καλά κλειστά παπούτσια, με σταθερό, προστατευτικό κράνος και σιαστές, μειώνει τον κίνδυνο ατυχήματος.

1.3.3. Αποφύγετε τον κίνδυνο απρόβλεπτης ενεργοποίησης του τρυπανιού. Εάν, όταν μεταφέρετε το ασύρματο τρυπάνι, κρατήστε το δάχτυλό σας στο διακόπτη σκανδάλης, υπάρχει ο κίνδυνος ατυχήματος.

1.3.4. Αποφύγετε τις αφύσικες θέσεις του σώματος. Εργαστείτε σε σταθερή θέση του σώματος ανά πάσα στιγμή και διατηρήστε την ισορροπία. Έτσι μπορείτε να ελέγξετε το τρυπάνι καλύτερα και ασφαλέστερα εάν

προκύψουν απρόβλεπτες καταστάσεις.

1.3.5. Εργασία με τα κατάλληλα ρούχα. Μην λειτουργείτε με χαλαρά ρούχα ή στολίδια. Κρατήστε τα μαλλιά, τα ρούχα και τα γάντια σας σε ασφαλή απόσταση από τις περιστρεφόμενες μονάδες του ασύρματου τρυπανιού. Μπορούν να πιαστούν και να παρασυρθούν από το τσοκ ρόμπες, κοσμήματα, μακριά μαλλιά.

1.4. Φροντίστε για το ασύρματο τρυπάνι.

1.4.1. Μην υπερφορτώνετε το ασύρματο τρυπάνι. Χρησιμοποιείτε μόνο το ασύρματο τρυπάνι σύμφωνα με τον προορισμό του. Θα λειτουργείτε καλύτερα και ασφαλέστερα όταν χρησιμοποιείτε τον κατάλληλο κατασκευαστή τρυπανιού για το συγκεκριμένο εύρος φορτίου.

1.4.2. Κρατήστε ασκήστε το ασύρματο τρυπάνι σε μέρη όπου δεν μπορούσαν να προσεγγίσουν τα παιδιά. Μην αφήνετε να χρησιμοποιείται από άτομα που δεν είναι εξοικειωμένα με τον τρόπο εργασίας και δεν έχουν διαβάσει αυτές τις οδηγίες. Όταν στα χέρια των άπειρων χρηστών, το ασύρματο τρυπάνι μπορεί να είναι επικίνδυνο.

1.4.3. Κρατήστε το τρυπάνι σας με προσοχή προσεκτικά. Ελέγξτε εάν οι κινητές μονάδες λειτουργούν άψογα, είτε μπλοκάρουν, είτε υπάρχει σπασμένο ή κατεστραμμένο στοιχείο που παραμορφώνει ή μεταβάλλει τις λειτουργίες του ασύρματου τρυπανιού. Πριν χρησιμοποιήσετε το ασύρματο τρυπάνι, βεβαιωθείτε ότι τα επισκευασμένα εξαρτήματα έχουν υποστεί ζημιά. Πολλά ατυχήματα οφείλονται σε ανεπαρκώς συντηρημένα ηλεκτρικά εργαλεία και συσκευές.

1.4.4. Κρατήστε τα εργαλεία κοπής σας καλά ακονισμένα και πάντα καθαρά. Τα σωστά συντηρημένα εργαλεία κοπής με αιχμηρές άκρες έχουν μικρότερη αντίσταση και δουλεύουν ευκολότερα μαζί τους.

1.4.5. Χρησιμοποιήστε το ασύρματο τρυπάνι, τα εξαρτήματα στερέωσης, τα εργαλεία εργασίας κ.λπ., σύμφωνα με τις οδηγίες του κατασκευαστή. Κατά τον τρόπο αυτό πρέπει να συμμορφώνεται με τις συγκεκριμένες συνθήκες λειτουργίας και τις λειτουργίες που πρέπει να εκτελεστούν. Η χρήση ασκών με ασύρματο σύστημα από αυτές που παρέχονται από τις εφαρμογές του κατασκευαστή αυξάνει τον κίνδυνο ατυχημάτων.

1.5. Οδηγίες για ασφαλή χειρισμό, ειδικά για το αγορασμένο ασύρματο τρυπάνι σας.

Η απώλεια ελέγχου του ηλεκτρικού εργαλείου μπορεί να οδηγήσει σε ατυχήματα.

1.5.1. Μην χρησιμοποιείτε πρόσθετες συσκευές που δεν συνιστώνται από τον κατασκευαστή για το συγκεκριμένο ηλεκτρικό εργαλείο. Το γεγονός ότι μπορείτε να προσαρτήσετε σε συγκεκριμένο εργαλείο εργασίας ή μηχανής δεν εξασφαλίζει την ασφαλή εργασία μαζί του.

1.5.2. Ποτέ μην βάζετε τα χέρια σας κοντά στα περιστροφικά εργαλεία εργασίας.

1.5.3. Εάν εκτελείτε δραστηριότητες που απειλούν να πέσουν εργαλεία εργασίας κρυφών συρμάτων υπό τάση, κρατήστε το ηλεκτρικό εργαλείο μόνο ηλεκτρικά μονωμένα λαβές. Όταν εισέρχεται το εργαλείο εργασίας σε επαφή με τα καλώδια υπό τάση, μεταδίδεται μέσω των μεταλλικών λεπτομερειών του τρυπανιού ασυρμάτου και αυτό μπορεί να οδηγήσει σε ηλεκτροπληξία.

1.5.4. Χρησιμοποιήστε τα κατάλληλα εργαλεία για να βρείτε τυχόν κρυμμένα κάτω από τους αγωγούς επιφανείας ή επικοινωνήστε με την κατάλληλη τοπική εταιρεία παροχής. Σε επαφή με τα καλώδια που βρίσκονται υπό τάση μπορεί να προκαλέσει πυρκαγιά ή ηλεκτροπληξία. Η ζημιά στον αγωγό μπορεί να οδηγήσει σε έκρηξη. Η υποβάθμιση του νερού έχει ως αποτέλεσμα σημαντική υλική ζημιά και μπορεί να προκαλέσει ηλεκτροπληξία.

1.5.5. Παρέχετε κομμάτι εργασίας.

Η λεπτομέρεια και η στερέωση με κατάλληλες συσκευές ή πιράντες στερεώνονται πιο σταθερά και σταθερά από ό, τι αν το κρατάτε με το χέρι.

1.5.6. Καθαρίζετε τα ανοίγματα εξαερισμού του ασύρματου τρυπανιού σας τακτικά.

1.5.7. Μην αλλάζετε την κατεύθυνση περιστροφής του άξονα όταν το εργαλείο λειτουργεί. Σε αντίθετη περίπτωση, το τρυπάνι ενδέχεται να καταστραφεί

1.5.8. Για να καθαρίσετε το τρυπάνι χρησιμοποιήστε μαλακό, στεγνό πανί. Ποτέ μην χρησιμοποιείτε απορρυπαντικά ή αλκοόλ.

2. Κατασκευή και χρήση.

Το τρυπάνι είναι ένα εργαλείο που τροφοδοτείται από μπαταρίες. Ο ηλεκτροκινητήρας αποτελείται από κινητήρα DC DC με μόνιμους μαγνήτες και πλανητικό γρανάτζι. Το τρυπάνι είναι σχεδιασμένο για να βιδώνει και να βιδώνει βίδες και μπουλόνια σε ξύλο, μέταλλο και πλαστικά και για τρύπες σε αυτά τα υλικά. Τα ηλεκτρικά εργαλεία μπαταρίας με μπαταρία είναι ιδιαίτερα χρήσιμα για εργασίες εσωτερικής επίπλωσης, προσαρμογή χώρων κ.λπ.

Χρησιμοποιήστε το ηλεκτρικό εργαλείο σύμφωνα με τις οδηγίες του κατασκευαστή.

3. Παράμετροι θορύβου και κραδασμών.

Ηχητική πίεση: $L_{pA} = 73.00 \text{ dB (A) K} = 3 \text{ dB (A)}$

Ισχύς ήχου: $L_{wA} = 84.00 \text{ dB (A) K} = 3 \text{ dB (A)}$

Επιτάχυνση κραδασμών: $a_h = 3.65 \text{ m / s}^2$

4. Φορτίστε την επαναφορτιζόμενη μπαταρία λιθίου.

Κατάσταση δείκτη		Επεξηγήσεις και ενέργειες
Κόκκινο LED	Πράσινο LED	Ετοιμο για χρήση Ο φορτιστής είναι συνδεδεμένος στο δίκτυο και είναι έτοιμος για χρήση. Δεν υπάρχει μπαταρίας στο φορτιστή
Μακριά από	Επί	
Επί	Μακριά από	“Φόρτιση Ο φορτιστής φορτίζει τη μπαταρία “
Μακριά από	Επί	“Η μπαταρία είναι φορτισμένη και έτοιμη για χρήση. Χρόνος φόρτισης για μπαταρία 1,5 Ah: 60 λεπτά Δράση: Αφαιρέστε τη μπαταρία από το φορτιστή. Αποσυνδέστε το φορτιστή από την παροχή ηλεκτρικού ρεύματος. “

Εάν η μπαταρία δεν μπορεί να φορτιστεί, ελέγξτε τα εξής:

- τάση επαφής
- κάνει καλή επαφή με τις επαφές του φορτιστή

Εάν η μπαταρία δεν μπορεί να φορτιστεί ξανά, επισκεφθείτε ένα εξουσιοδοτημένο κέντρο υπηρεσιών RAIDER.

Για να βεβαιωθείτε ότι η επαναφορτιζόμενη μπαταρία ιόντων λιθίου θα διαρκεί περισσότερο, θα πρέπει να την επαναφορτίσετε αμέσως. Πρέπει να επαναφορτίσετε την μπαταρία όταν παρατηρήσετε ότι η ισχύς του ασύρματου εργαλείου μειώνεται.

5. Ένδειξη της χωρητικότητας της μπαταρίας.

Πατήστε το κουμπί στην ένδειξη της χωρητικότητας της μπαταρίας. Δείχνει την κατάσταση της φόρτισης της μπαταρίας χρησιμοποιώντας 3 λυχνίες LED.

Όλες οι 3 λυχνίες LED ανάβουν: Η μπαταρία φορτίζεται

2 λυχνίες LED είναι αναμμένες: Η μπαταρία έχει αρκετή υπολειπόμενη φόρτιση

1 LED είναι αναμμένη: Η μπαταρία είναι χαμηλή, φορτίζετε την μπαταρία

Όλες οι λυχνίες LED αναβοσβήνουν: Η μπαταρία έχει σπάσει εντελώς και είναι ελαττωματική. Μη χρησιμοποιείτε ή φορτίζετε ελαττωματική μπαταρία.

6. Πληροφορίες σχετικά με την μπαταρία.

6.1 Η μπαταρία παρέχεται με το ασύρματο εργαλείο σας αφόρτιστο. Η μπαταρία πρέπει να φορτιστεί πριν χρησιμοποιήσετε το εργαλείο για πρώτη φορά.

6.2 Για βέλτιστη απόδοση μπαταρίας, αποφύγετε αδύνατους κύκλους εκφόρτισης. Φορτίστε συχνά την μπαταρία.

6.3 Αποθηκεύστε την επαναφορτιζόμενη μπαταρία τουλάχιστον 40% σε δροσερό μέρος, η ιδανική θερμοκρασία αποθήκευσης είναι 15%.

6.4 Οι μπαταρίες ιόντων λιθίου υπόκεινται σε φυσική διαδικασία γήρανσης. Η μπαταρία πρέπει να αντικατασταθεί όταν η χωρητικότητα μειωθεί στο 80% της χωρητικότητας μιας νέας μπαταρίας. Η διαρροή των κυψελών σε μια παλιά επαναφορτιζόμενη μπαταρία δεν πληροί πλέον τις απαιτήσεις ισχύος και κατά συνέπεια προκαλεί κίνδυνο για την ασφάλεια.

6.5 Μην ρίχνετε τις μπαταρίες σε ανοιχτή φωτιά. Υπάρχει κίνδυνος έκρηξης.

6.6 Μην ανάβετε τις μπαταρίες ή τις εκθέτετε σε γυμνές φλόγες.

- 6.7. Μην αραιώνετε πλήρως τις μπαταρίες. Η πλήρης αποφόρτιση θα καταστρέψει τις μπαταρίες. Η συνηθέστερη αιτία πλήρους αραιώσεως είναι η παρατεταμένη αποθήκευση και η μη χρήση μερικών αραιωμένων μπαταριών. Σταματήστε να εργάζεστε μόλις η μπαταρία εξαντληθεί αισθητά ή λειτουργεί το σύστημα προστασίας ηλεκτρονικών. Φορτίστε την μπαταρία μόνο αφού έχει φορτιστεί πλήρως.
- 6.8. Προστατεύστε τις επαναφορτιζόμενες μπαταρίες και τα εργαλεία από υπερφόρτωση! Η υπερφόρτωση θα προκαλέσει υπερθέρμανση και βλάβη των κυμάλων της μπαταρίας χωρίς εξωτερική θέρμανση.
- 6.9. Αποφύγετε ζημιές και κραδασμούς. Αντικαταστήστε τις επαναφορτιζόμενες μπαταρίες που έχουν πέσει από ύψος άνω του ενός μέτρου ή που έχουν υποστεί σοβαρές διαταραχές ακόμη και αν η θήκη της μπαταρίας δεν φαίνεται κατεστραμμένη. Οι μπαταρίες της μπαταρίας μπορεί να υποστούν σοβαρή ζημιά. Από αυτή την άποψη, διαβάστε τις πληροφορίες επεξεργασίας αποβλήτων.
- 6.10. Εάν η μπαταρία είναι υπερφορτωμένη και υπερθερμανθεί, ο ενσωματωμένος διακόπτης ασφαλείας θα σβήσει τον εξοπλισμό για να εξασφαλίσει την ασφάλεια. Μην πιέζετε το διακόπτη on / off. Περισσότερα εάν ο διακόπτης ασφαλείας είναι ενεργοποιημένος. Αυτό μπορεί να προκαλέσει βλάβη στην μπαταρία.
- 6.11. Χρησιμοποιείτε μόνο πρωτότυπες επαναφορτιζόμενες μπαταρίες. Η χρήση άλλων μπαταριών μπορεί να προκαλέσει τραυματισμούς και κίνδυνο πυρκαγιάς.
- 6.12. Η μπαταρία δεν προορίζεται για χρήση από άτομα (συμπεριλαμβανομένων παιδιών) με περιορισμένες σωματικές, αισθητηριακές ή διανοητικές δυνατότητες ή για άτομα χωρίς εμπειρία και γνώση του εξοπλισμού, εκτός εάν η χρήση παρακολουθείται ή χρησιμοποιείται σύμφωνα με το εγχειρίδιο οδηγιών που είναι υπεύθυνο για την ασφάλεια. Πρέπει να προσέχετε ώστε τα παιδιά να μην παίζουν με τον εξοπλισμό. Η διαδικασία φόρτισης της μπαταρίας πρέπει να βρίσκεται υπό τον έλεγχο του χρήστη.
- 6.13. Η επαναφορτιζόμενη μπαταρία πρέπει να φορτίζεται μόνο με το συνιστώμενο φορτιστή. Η χρήση φορτιστή που έχει σχεδιαστεί για τη φόρτιση άλλων τύπων επαναφορτιζόμενων μπαταριών δημιουργεί κίνδυνο πυρκαγιάς. Η μπαταρία πρέπει να χρησιμοποιείται μόνο με μηχανήματα από το σύστημα R20. Η χρήση άλλων μηχανών μπορεί να προκαλέσει τραυματισμό ή πυρκαγιά.
- 6.14. Όταν η μπαταρία δεν χρησιμοποιείται, πρέπει να αποθηκεύεται μακριά από μεταλλικά αντικείμενα όπως συνδετήρες, νομίσματα, κλειδιά, καρφιά, βίδες ή άλλα μικρά μεταλλικά στοιχεία που μπορεί να προκαλέσουν βραχυκύκλωμα στις επαφές της μπαταρίας. Το βραχυκύκλωμα επαφής μπορεί να προκαλέσει τραυματισμούς ή πυρκαγιά.
- 6.15. Σε περίπτωση ζημιάς ή / και ακατάλληλης χρήσης της μπαταρίας, μπορεί να προκληθεί εκκένωση αερίου. Εξαερώστε την περιοχή, σε περίπτωση καταγγελίας συμβουλευτείτε γιατρό. Τα αέρια μπορούν να βλάψουν τους αεραγωγούς.
- 6.16. Σε ακραίες συνθήκες, μπορεί να εξαντληθεί υγρό από την μπαταρία. Μπορεί να προκαλέσει ερεθισμό ή εγκαύματα. Σε περίπτωση καταγραφής μιας τέτοιας διαρροής, ακολουθήστε την εξής διαδικασία:
- τρίψτε απαλά το υγρό με ένα πανί. Αποφύγετε την επαφή του υγρού με το δέρμα και τα μάτια.
 - Εάν το υγρό έρθει σε επαφή με το δέρμα, η αντίστοιχη περιοχή του σώματος πρέπει να πλυθεί αμέσως με άφθονο καθαρό νερό, πιθανώς εξουδετερώνοντας το υγρό με ένα ασθενές οξύ, όπως χυμό λεμονιού ή ξίδι.
 - Εάν το υγρό αποχρωσεί στα μάτια, ξεπλύνετε αμέσως με άφθονο καθαρό νερό για τουλάχιστον 10 λεπτά και αναζητήστε ιατρική βοήθεια.
- 6.17. Μην χρησιμοποιείτε επαναφορτιζόμενη μπαταρία που έχει υποστεί ζημιά ή έχει τροποποιηθεί. Οι κατεστραμμένες ή τροποποιημένες επαναφορτιζόμενες μπαταρίες μπορούν να λειτουργήσουν απρόβλεπτα και να προκαλέσουν πυρκαγιά, έκρηξη ή κίνδυνο τραυματισμού.
- 6.18. Η μπαταρία δεν πρέπει να εκτίθεται σε υγρασία ή νερό. Ενέχουν επίσης κίνδυνο για το υδάτινο περιβάλλον. Η επαναφορτιζόμενη μπαταρία πρέπει πάντα να παραμένει μακριά από πηγές θερμότητας.
- 6.19. Ακολουθήστε όλες τις οδηγίες φόρτισης. Μη φορτίζετε την μπαταρία σε θερμοκρασία εκτός των καθορισμένων ορίων στις οδηγίες λειτουργίας. Η εσφαλμένη φόρτιση ή φόρτιση σε θερμοκρασία εκτός του καθορισμένου εύρους μπορεί να προκαλέσει βλάβη στη μπαταρία και να αυξήσει τον κίνδυνο πυρκαγιάς.
- 6.20. Απαγορεύεται η επισκευή των φθαρμένων επαναφορτιζόμενων μπαταριών. Οι επισκευές πρέπει να εκτελούνται μόνο από τον κατασκευαστή ή από ένα εξουσιοδοτημένο κέντρο σέρβις.
- Προσοχή! Οι επαναφορτιζόμενες μπαταρίες ιόντων λιθίου μπορούν να διαρρεύσουν, να αναφλεγούν ή να εκραγούν αν θερμαίνονται σε υψηλές θερμοκρασίες ή σε βραχυκύκλωμα. Δεν πρέπει να αποθηκεύονται στο αυτοκίνητο κατά τη διάρκεια ζεστών και ηλιόλουστων ημερών. Μην ανοίγετε την μπαταρία. Οι επαναφορτιζόμενες μπαταρίες ιόντων λιθίου περιέχουν ηλεκτρονικές συσκευές ασφαλείας, οι οποίες, εάν έχουν υποστεί ζημιά, μπορούν να προκαλέσουν πυρκαγιά ή έκρηξη της μπαταρίας.
7. Σχετικά με τις συσκευές φόρτισης και τη διαδικασία φόρτισης
- 7.1. Ανατρέξτε στα δεδομένα στην πινακίδα δεδομένων του φορτιστή. Φροντίστε να συνδέσετε το φορτιστή στο τροφοδοτικό με την τάση που αναγράφεται στην πινακίδα. Ποτέ μην συνδέετε το φορτιστή σε ένα δίκτυο διαφορετικών συσκευών

τάσεις.

7.2. Προστατέψτε το φορτιστή και το καλώδιό του από ζημιές και αιχμηρές άκρες. Τα κατεστραμμένα καλώδια πρέπει να επισκευάζονται αμέσως από εξειδικευμένο ηλεκτρολόγο.

7.3. Κρατήστε το φορτιστή, τις επαναφορτιζόμενες μπαταρίες και το εργαλείο μπαταρίας μακριά από παιδιά.

7.4. Μην χρησιμοποιείτε φθαρμένους φορτιστές.

7.5. Μην χρησιμοποιείτε τον παρεχόμενο φορτιστή για να φορτίσετε άλλα επαναφορτιζόμενα εργαλεία.

7.6. Κατά τη χρήση, η μπαταρία θερμαίνεται. Αφήστε το να κρυώσει σε θερμοκρασία δωματίου πριν ξεκινήσετε τη φόρτιση.

7.7. Οι φορτιστές του συστήματος R20 διαθέτουν λειτουργία αυτόματης απενεργοποίησης μετά τη φόρτιση της μπαταρίας.

7.8. Ποτέ μην χρησιμοποιείτε ή επαναφορτίζετε τις μπαταρίες εάν υποπτεύεστε ότι έχουν επαναφορτιστεί για τελευταία φορά περισσότερο από 12 μήνες. Υπάρχει μεγάλη πιθανότητα ότι η μπαταρία έχει ήδη υποστεί μια επικίνδυνη αστοχία / πλήρης απαλλαγή /

7.9. Η φόρτιση επαναφορτιζόμενων μπαταριών σε θερμοκρασίες κάτω από 10% θα προκαλέσει χημική βλάβη στο κελί και μπορεί να προκαλέσει πυρκαγιά.

7.10. Μην χρησιμοποιείτε μπαταρίες που θερμαίνονται κατά τη διάρκεια της διαδικασίας φόρτισης, καθώς ενδέχεται να έχουν παρουσιαστεί δυσλειτουργίες των κυψελών της μπαταρίας.

7.11. Μην χρησιμοποιείτε μπαταρίες που έχουν καμφθεί ή παραμορφωθεί κατά τη διάρκεια της διαδικασίας φόρτισης / εκκένωσης αερίου, πυρόλυσης, σφυρίγματος κλπ.).

7.12. Ποτέ μην εκφορτίζετε τη μπαταρία / το συνιστώμενο επίπεδο απαγωγής max. 40%). Η πλήρης αποφόρτιση της μπαταρίας θα προκαλέσει πρόωρη γήρανση των κυψελών της μπαταρίας.

7.13. Ποτέ μην φορτίζετε και αφήνετε την μπαταρία χωρίς επίτηρηση.

7.14. Ο συγκεκριμένος φορτιστής δεν προορίζεται για χρήση από άτομα (συμπεριλαμβανομένων παιδιών) με περιορισμένες σωματικές, αισθητηριακές ή διανοητικές δυνατότητες ή για άτομα χωρίς εμπειρία και γνώση του εξοπλισμού, εκτός εάν παρακολουθείται η χρήση ή σύμφωνα με το εγχειρίδιο οδηγιών για τη συσκευή που μεταδίδεται από υπεύθυνους για την ασφάλεια. Πρέπει να προσέχετε ώστε τα παιδιά να μην παίζουν με τον εξοπλισμό.

7.15. Ο φορτιστής δεν πρέπει να εκτίθεται σε υγρασία ή νερό. Η είσοδος νερού στο φορτιστή αυξάνει τον κίνδυνο ηλεκτροπληξίας. Ο φορτιστής μπορεί να χρησιμοποιηθεί μόνο σε κλειστούς χώρους σε ξηρούς χώρους.

7.16. Πριν από οποιαδήποτε συντήρηση ή καθαρισμό του φορτιστή, πρέπει να αποσυνδέσετε το φορτιστή από την παροχή ρεύματος.

7.17. Μην χρησιμοποιείτε το φορτιστή σε εύφλεκτο υπόστρωμα (π.χ. χαρτί, πανί) ή κοντά σε εύφλεκτες ουσίες. Λόγω της φόρτισης του φορτιστή στη διαδικασία φόρτισης, υπάρχει κίνδυνος πυρκαγιάς.

7.18. Ελέγξτε την κατάσταση του φορτιστή, του καλωδίου και του φως πριν από κάθε χρήση. Σε περίπτωση βλαβών, μην χρησιμοποιείτε το φορτιστή. Μην επιχειρήσετε να αποσυναρμολογήσετε το φορτιστή. Όλες οι επισκευές πρέπει να εκχωρηθούν σε εξουσιοδοτημένο επισκευαστή. Η εσφαλμένη τοποθέτηση του φορτιστή ενδέχεται να προκαλέσει ηλεκτροπληξία ή πυρκαγιά.

7.19. Όταν ο φορτιστής δεν χρησιμοποιείται, πρέπει να αποσυνδεθεί από το δίκτυο.

7.20. Απαγορεύεται η επισκευή ενός φθαρμένου φορτιστή. Η εκτέλεση της επισκευής του φορτιστή επιτρέπεται μόνο από τον κατασκευαστή ή από ένα εξουσιοδοτημένο κέντρο σέρβις.

8. Προστασία από περιβαλλοντικές επιπτώσεις.

8.1. Προστατέψτε το φορτιστή και τις μπαταρίες από την υγρασία και τη βροχή. Η υγρασία και η βροχή μπορούν να προκαλέσουν επικίνδυνη βλάβη.

8.2. Μην χρησιμοποιείτε φορτιστή ή μπαταρία κοντά σε εύφλεκτους ατμούς και υγρά.

8.3. Χρησιμοποιήστε το φορτιστή και την μπαταρία μόνο σε ξηρές θέσεις και σε θερμοκρασία περιβάλλοντος 0-45° C.

8.4. Μην αποθηκεύετε το φορτιστή και την μπαταρία σε χώρους όπου η θερμοκρασία μπορεί να φτάσει πάνω από 30 ° C. Ειδικότερα, μην αφήνετε το φορτιστή σε ένα αυτοκίνητο σταθμευμένο στον ήλιο.

8.5. Προστατέψτε τις μπαταρίες από υπερθέρμανση. Η υπερφόρτιση, η υπερβολική φόρτιση και η έκθεση σε άμεσο ηλιακό φως θα προκαλέσουν υπερθέρμανση των κυψελών. Ποτέ μην φορτίζετε ή χειρίζεστε μπαταρίες που έχουν υπερθερμανθεί - αντικαταστήστε τις το συντομότερο δυνατόν.

8.6. Αποθήκευση μπαταριών, φορτιστών και επαναφορτιζόμενων εργαλείων. Όροι χρήσης.

Φυλάξτε το φορτιστή και το φορτιστή μπαταρίας μόνο σε ξηρό μέρος και σε θερμοκρασία περιβάλλοντος 10-30 ° C. Προστατέψτε τα από την υγρασία και το άμεσο ηλιακό φως. Μόνο επαναφορτιζόμενοι πλήρως φορτισμένες επαναφορτιζόμενες μπαταρίες / φορτίζονται τουλάχιστον 40% /. Κατά τη λειτουργία, χρησιμοποιήστε τον φορτιστή μπαταρίας, τον γωνιακό μύλο και την μπαταρία μόνο σε ξηρό μέρος και σε θερμοκρασία περιβάλλοντος 0-45° C.

8.7. Προστατέψτε τη μπαταρία ιόντων λιθίου από παγετό. Οι επαναφορτιζόμενες μπαταρίες που αποθηκεύονται κάτω από 0 ° C για περισσότερο από 60 λεπτά πρέπει να απορρίπτονται.

8.8. Κατά τον χειρισμό των μπαταριών, να γνωρίζετε το ηλεκτροστατικό φορτίο. Οι ηλεκτροστατικές εκκενώσεις προκαλούν ζημιά στο ηλεκτρονικό σύστημα προστασίας και τις κυμέλες μπαταρίας. 9. Λειτουργία και ρυθμίσεις. Ενεργοποίηση. Απενεργοποίηση.

9.1. Ενεργοποίηση - πατήστε το πλήκτρο αλλαγής (1).

9.2. Απενεργοποίηση - Απελευθερώστε το διακόπτη (1).

9.3. Φρένο άξονα.

Το τρυπάνι είναι εφοδιασμένο με ηλεκτρονικό φρένο, το οποίο σταματά την άτρακτο αμέσως μετά την απελευθέρωση του διακόπτη. Το φρένο διασφαλίζει την ακρίβεια όταν βιδώνεται ή τρυπά και εμποδίζει την ελεύθερη περιστροφή του άξονα μετά την απενεργοποίηση.

9.4. Έλεγχος ταχύτητας περιστροφής.

Η ταχύτητα κοίλιωσης ή διάτρησης μπορεί να ελεγχθεί κατά τη λειτουργία αυξάνοντας ή μειώνοντας την πίεση στο κουμπί διακόπτη. Ο έλεγχος της ταχύτητας επιτρέπει την μαλακή εκκίνηση, η οποία εμποδίζει την ολίσθηση του τρυπανιού κατά τη διάτρηση σε γύψο ή σπλιβό και βοηθά στον έλεγχο της λειτουργίας όταν βιδώνεται και ξεβιδώνεται.

9.5. Συμπλέκτης υπερφόρτωσης. Έλεγχος ροπή.

Η ρύθμιση του δακτυλίου σε δεδομένη θέση προκαλεί μόνιμη ρύθμιση του συμπλέκτη σε καθορισμένη ροπή στρέψης. Όταν επιτευχθεί η καθορισμένη ροπή, ο συμπλέκτης υπερφόρτωσης απελευθερώνεται αυτόματα. Αποτρέπεται τη βιδωτή βίδα ή τη βλάβη του τρυπανιού.

Οι διαφορετικές βίδες και υλικά απαιτούν διαφορετική ροπή στρέψης.

Όσο μεγαλύτερος είναι ο αριθμός που αντιστοιχεί σε δεδομένη θέση, τόσο μεγαλύτερη είναι η ροπή.

Ρυθμίστε το δακτύλιο σε καθορισμένη ροπή.

Πάντα να ξεκινάει η λειτουργία με χαμηλή ροπή.

Αυξήστε τη ροπή σταδιακά μέχρι να ρυθμιστεί η κατάλληλη τιμή.

Χρησιμοποιήστε υψηλότερες ρυθμίσεις για να ξεβιδώσετε τις βίδες.

Κατά τη διάτρηση επιλέγονται οι ρυθμίσεις που σημειώνονται με το σύμβολο του τρυπανιού. Όταν αυτή η ρύθμιση είναι ρυθμισμένη, η ροπή είναι η μεγαλύτερη.

Η γνώση πώς να επιλέξετε τις κατάλληλες ρυθμίσεις έρχεται με την πρακτική.

Η ρύθμιση του δακτυλίου στη θέση γεώτρησης απενεργοποιεί τον συμπλέκτη υπερφόρτωσης.

9.6. Αλλαγή ταχύτητας.

Το τρυπάνι διαθέτει διακόπτη επιλογής ταχυτήτων, το οποίο διευρύνει το εύρος της ταχύτητας περιστροφής.

Gear I: μικρό εύρος στροφών, μεγάλη ροπή στρέψης.

Gear II: μεγάλη ταχύτητα, χαμηλή ροπή.

Ρυθμίστε το διακόπτη στην κατάλληλη θέση ανάλογα με τα έργα που εκτελούνται. Γυρίστε ελαφρά τον άξονα αν ο διακόπτης δεν μπορεί να μετακινηθεί.

Ποτέ μην αλλάζετε τη θέση του διακόπτη υπό τη λειτουργία του τρυπανιού. Μπορεί να προκληθεί βλάβη στο ηλεκτρικό εργαλείο.

9.7. Εγκατάσταση εργαλείου εργασίας.

Ρυθμίστε το διακόπτη επιλογής κατεύθυνσης στη μεσαία θέση.

Κρατώντας τον οπίσθιο δακτύλιο του σφικτήρα και περιστρέφοντας τον εμπρόσθιο δακτύλιο δεξιάστροφα, μπορείτε να ορίσετε την απαιτούμενη εξάπλωση των σιαγόνων και να τοποθετήσετε το κατάλληλο τρυπάνι ή το μπτεκ οδηγού

Το τρυπάνι ή το μπτεκ οδηγού πρέπει να ωθηθεί στο όριο του τσοκ.

Κρατήστε το πίσω δακτύλιο και στρέψτε τον εμπρόσθιο δακτύλιο αριστερόστροφα, σφίξτε ελάχιστα.

Η απενεργοποίηση του εργαλείου είναι παρόμοια με την εγκατάσταση, αλλά αντιστρέφεται μόνο η ακολουθία των ενεργειών.

Ελέγξτε τη θέση του εργαλείου κατά την εγκατάσταση του τρυπανιού ή του άξονα του οδηγού στο τσοκ. Χρησιμοποιήστε πρόσθετο μαγνητικό προσαρμογέα ως επέκταση όταν χρησιμοποιείτε μικρά κομμάτια οδηγού.

9.8. Αριστερά-δεξιά κατεύθυνση περιστροφής.

Επιλέξτε την κατεύθυνση περιστροφής του άξονα με το διακόπτη επιλογής

Δεξιά περιστροφή - μετακινήστε το διακόπτη) στην άκρα αριστερή θέση.

Αριστερή περιστροφή - μετακινήστε το διακόπτη στην άκρα δεξιά θέση.

Μην αλλάζετε την κατεύθυνση του άξονα όταν περιστρέφεται ο άξονας.

9.9. Γεώτρηση.

Όταν πρέπει να ξεραρώσετε μεγάλη διάμετρο, συνιστάται πρώτα να στάσετε ένα μικρό άνοιγμα, το οποίο στη συνέχεια θα γεφυρωθεί στο επιθυμητό μέγεθος. Αυτό θα αποτρέψει την υπερφόρτωση του τρυπανιού. Τρυπάνι βαθιά τρύπες θα πρέπει να είναι

γίνονται σταδιακά, όπως απομακρύνεται περιοδικά από την οπή διάτρησης για να αφαιρεθούν τα σπινί ή η σκόνη. Εάν κατά τη διάρκεια της διάτρησης σε τρυπάνι μπλοκάρει σε τρύπες, θα πρέπει να αποκλείσετε το τρυπάνι. Χρησιμοποιήστε μια αλλαγή κατεύθυνσης περιστροφής για να αφαιρέσετε το τρυπάνι από την τρύπα. Το τρυπάνι πρέπει να ευθυγραμμιστεί με την οπή. Στην ιδανική περίπτωση, το τρυπάνι πρέπει να τοποθετείται κάθετα στην επιφάνεια του υλικού που επεξεργάζεται. Εάν η κατάσταση της κάθετης δεν τηρείται κατά την εργασία μπορεί να οδηγήσει σε παγίδευση ή θραύση της οπής διάτρησης και τραυματισμό του χρήστη. Συνεχίζεται η διάτρηση με χαμηλή ταχύτητα που απειλεί τον κινητήρα λόγω υπερθέρμανσης. Πρέπει να κάνετε περιοδικά σπασίματα κατά τη διάρκεια της εργασίας ή να επιτρέψετε στο τρυπάνι να δουλεύει σε μέγιστη ταχύτητα χωρίς φορτίο για περίπου 3 λεπτά. Μην κρύβετε τα ανοίγματα στο κύτος που χρησιμοποιούνται για τον αερισμό του κινητήρα.

9.10. Κάντε περιοδικά διαλείμματα στην εργασία.

9.11. Φυλάξτε προσεκτικά και ανατρέξτε στα εξαρτήματα.

9.12. Μην ρίχνετε το εργαλείο, μην το υπερφορτώνετε, μη απορροφάτε το νερό και άλλα υγρά δεν το χρησιμοποιείτε για την ανάμιξη συγκολλητικών και επιχρισμάτων σκυροδέματος.

10. Λειτουργία και συντήρηση.

Καθαρίστε το σώμα με στεγνό πανί. Μην χρησιμοποιείτε καθόλου καθαριστικά, διότι μπορεί να προκαλέσουν ζημιά στο περίβλημα.

10.1. Αντικατάσταση τσοκ τρυπανιού.

Ο τσοκ για γρήγορη αποδέσμευση βιδώνεται πάνω στον άξονα του τρυπανιού και επιπλέον ασφαλίζεται με βίδα.

Ρυθμίστε το διακόπτη επιλογής κατεύθυνσης (2) στη μεσαία θέση.

Ανοίξτε τις σιαγόνες του τσοκ.

Ξεβιδώστε τη βίδα στερέωσης με σταυροκατσάβιδο περιστρέφοντάς την δεξιόστροφα (αριστερό σπειρώμα).

Τοποθετήστε το εξάγωνο κλειδί στον σφιγκτήρα.

Αγγίξτε απαλά το δεύτερο άκρο του εξάγωνου πλήκτρου.

Ξεβιδώστε το τσοκ.

Η εγκατάσταση του σφιγκτήρα είναι παρόμοια με την εγκατάσταση, αλλά αντιστρέφεται μόνο η ακολουθία των ενεργειών.

10.2. Το ασύρματο τρυπάνι είναι εξοπλισμένο με κινητήρα χωρίς ψήκτρες.

Πρέπει να αντικατασταθούν οι φθαρμένες βούρτσες άνθρακα του κινητήρα (μικρότερες των 5 mm), οι σπασμένες ή οι σπασμένες. Να αντικαθιστάτε πάντα και τις δύο βούρτσες ταυτόχρονα. Εργασίες για την αντικατάσταση των βούρτσων άνθρακα που έχουν ανατεθεί μόνο σε εξειδικευμένο άτομο με πρωτότυπα ανταλλακτικά στην υπηρεσία RAIDER.

10.3. Όλες οι βλάβες πρέπει να επιδιορθωθούν από το συνεργείο υπηρεσιών RAIDER.

10.4. Η επισκευή της ισχύος σας πρέπει να πραγματοποιείται μόνο από εξειδικευμένους ειδικούς, οι οποίοι χρησιμοποιούν μόνο αυθεντικά ανταλλακτικά. Αυτό εξασφαλίζει την ασφαλή λειτουργία τους.

11. Προστασία του περιβάλλοντος.



11.1. Για την προστασία του περιβάλλοντος, το ηλεκτρικό εργαλείο και η συσκευασία πρέπει να υποβάλλονται σε κατάλληλη επεξεργασία για την επαναχρησιμοποίηση των πρώτων υλών που περιέχονται σε αυτό. Μην πετάτε τα ηλεκτρικά εργαλεία στα οικιακά απορρίμματα! Σύμφωνα με την οδηγία της Ευρωπαϊκής Ένωσης 2012/19 / ΕΚ σχετικά με τα ηλεκτρικά και ηλεκτρονικά βοηθήματα στο τέλος του κύκλου ζωής τους και την επικύρωση και ως εθνική νομοθεσία, τα ηλεκτρικά εργαλεία που δεν μπορούν πλέον να χρησιμοποιηθούν πρέπει να συλλέγονται χωριστά και να υποβάλλονται σε κατάλληλη επεξεργασία για την ανάκτηση των περιεχομένων πρώτων υλών.

11.2. Επαναφορτιζόμενη μπαταρία.

Μπαταρία ιόντων λιθίου (ιόντων λιθίου).

Μην απορρίπτετε τις μπαταρίες σε οικιακά απορρίμματα ή σε δεξαμενές νερού! Μην τα κάψετε!

Οι μπαταρίες πρέπει να συλλέγονται, να ανακυκλώνονται ή να απορρίπτονται με φιλικό προς το περιβάλλον τρόπο. Σύμφωνα με την οδηγία 2006/66 / ΕΚ, οι ελαττωματικές ή οι αποβλήτες μπαταρίες ή οι μπαταρίες πρέπει να ανακυκλώνονται.



Čestitamo na kupnji strojeva iz najbrže rastućeg branda električnih i pneumatskih alata - RAIDER. Kada su ispravno instalirani i operativni, RAIDER su sigurni i pouzdani strojevi i raditi s njima će pružiti pravi užitek. Za vašu udobnost je izgrađen i izvrsnu mrežu servisa od 45 benzinskih postaja diljem zemlje.

Prije uporabe ovog uređaja molimo pažljivo upoznajte ove "upute za uporabu".

U interesu vaše sigurnosti i kako bi se osigurala ispravna uporaba i pažljivo pročitajte ove upute, uključujući preporuke i upozorenja u njima. Da biste izbjegli nepotrebne pogreške i nesreće, važno je da će te upute ostati dostupne za buduću referencu na sve one koji će koristiti uređaj. Ako ga prodajete novom vlasniku, morate poslati zajedno s njom "Upute za uporabu" kako bi se omogućilo novim korisnicima da se upoznaju s odgovarajućim sigurnosnim uputama i uputama za uporabu.

Euromaster Import Export Ltd. je ovlašteni zastupnik proizvođača i vlasnika zaštitnog znaka RAIDER.

Adresa: Sofia City 1231, Bugarska "Lomsko shausse" Blvd. 246, tel 02 934 33 33, 934 10 10, www.raider.bg; www.euromasterbg.com; e-mail: info@euromasterbg.com.

Od 2006. godine tvrtka je uvela sustav upravljanja kvalitetom ISO 9001: 2008 s opsegom certifikacije: Trgovina, uvoz, izvoz i servisiranje hobija i profesionalnih električnih, mehaničkih i pneumatskih alata i općeg hardvera. Certifikat je izdao Moody International Certification Ltd, Engleska.

TEHNIČKI PODACI

Parametar	Jedinice mjerjenje	Vrijednost
Vrsta modela	-	RDP-PBCD20 Set
Bežična bušilica		
Nazivni napon	V DC	20
Nazivni napon	V	20
Vrsta ćelija baterije	-	Li-ion
Kapacitet baterije	Ah	2.0
Broj ćelija baterija	-	5
Vrijeme punjenja	h	1
Nema brzine opterećenja	min ⁻¹	0-400 / 0-1300
Chuck veličina	mm	10
Raspon upravljanja momentom	-	20+1
Mjenjački mjenjač	-	2
Maks. Torque sila	Nm	44

Opis elemenata:

1. Prekidač za uključivanje / isključivanje.
2. Prekidač smjera vrtnje.
3. Prsten za namještanje okretnog momenta.
4. Osovina bez ključa.
5. Gumb za podešavanje brzine.

Charger		
parametar	mjera	vrijednost
napon	V AC	230
Frekvencija	Hz	50
Klasa zaštite	-	II

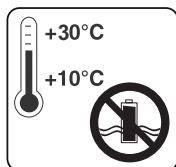

Spremite bateriju samo u suhim sobama s temperaturom okoline od + 10 ° C do + 30 ° C.

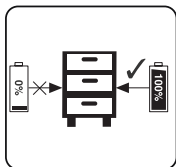

Mjesto se naplaćuje samo baterije u pohrani (naplaćuje se najmanje 40%).

1. Opće smjernice za sigurno rukovanje.

Pažljivo pročitajte sve upute. Nepridržavanje prirode slijedeći upute mogu prouzročiti električni udar, požar i / ili teške ozljede. Ove upute držite na sigurnom mjestu.

1.1. Sigurnost na radnom mjestu.

1.1.1. Držite radno mjesto čistim i dobro osvijetljenim. Nesreća i slaba rasvjeta mogu doprinijeti pojavi nesreće.

1.1.2. Nemojte raditi u okruženju gdje bežična bušilica povećava rizik od eksplozije u blizini zapaljivih tekućina, plinova ili prašaka.

Tijekom rada akumulatorske bušilice mogu se odvojiti iskre koje mogu zapaliti praške ili pare.

1.1.3. Držite djecu i prolaznike na sigurnoj udaljenosti tijekom rada s bežičnom bušilicom.

Ako se vaša pozornost preusmjerava, možete izgubiti kontrolu nad bežičnom bušilicom.

1.2. Sigurnost pri radu s strujom.

Zaštitite bežičnu bušilicu od kiše i vlage.

Prodor vode u akumulatorsku bušilicu povećava rizik od električnog udara.

1.3. Siguran način rada.

1.3.1. Budite koncentrirani, pažljivo promatrajte njihove postupke i pazeći oprezno i oprezno. Nemojte koristiti bežičnu bušilicu, kada ste umorni ili pod utjecajem droga, alkohola ili opojnih droga.

Trenutak distrakcije na radnom udaru može izuzetno ozbiljne ozljede.

1.3.2. Radite s zaštitnom radnom odjećom i uvijek s sigurnosnim naočalama.

Nosite Pogodno za bušenje šuma i aktivnosti osobne zaštitne opreme, kao što su respiratorne maske, zdrave, čvrsto zatvorene cipele koje se bore s stabilnom zaštitnom kacigom i prigušivačima (zaštitnici sluha), smanjuje rizik od nesreće.

1.3.3. Izbjegavajte opasnost da se akumulatorska bušilica slučajno uključi. Ako, kada nosite bežičnu bušilicu, držite prst na prekidaču okidača, postoji opasnost od nezgode.

1.3.4. Izbjegavajte neprirodne pozicije tijela. Radite u stabilnom položaju tijela u bilo kojem trenutku i zadržite ravnotežu. Na taj način možete kontrolirati bežičnu bušilicu bolje i sigurnije ako se pojave neočekivane situacije.

1.3.5. Radite s odgovarajućom odjećom. Nemojte raditi s labavom odjećom ili ukrasima. Držite kosu, odjeću i rukavice na sigurnoj udaljenosti od rotirajućih jedinica bežične bušilice. Ručke, nakit, duga kosa

mogu biti uhvaćeni i odnijeti ih odvezivanjem.

1.4. Njega za bežičnu bušilicu.

1.4.1. Nemojte preopteretiti akumulatorsku bušilicu. Koristite samo akumulatorsku bušilicu u skladu s namjenom. Radit ćete bolje i sigurnije ako koristite odgovarajući proizvođač bežičnih bušilica u navedenom rasponu opterećenja.

1.4.2. Držite bežičnu bušilicu na mjestima na kojima djeca ne mogu doći. Ne dopustite da ga koriste osobe koje nisu upoznate s njom i ne čitaju te upute. Kada u rukama neiskusnih korisnika, akumulatorska bušilica može biti opasna.

1.4.3. Pažljivo držite bežičnu bušilicu. Provjerite posluju li mobilne jedinice besprijekorno, bez obzira na to jesu li ometale, ako je slomljena ili oštećena stavka koja narušava ili mijenja funkcije akumulatorske bušilice. Prije uporabe bežične bušilice provjerite jesu li oštećeni dijelovi popravljivi. Mnoge nesreće uzrokovane su slabo održavanim električnim alatima i uređajima.

1.4.4. Držite alate za rezanje dobro oštrenim i uvijek čistim. Pravilno održavani alati za rezanje s oštrim rubovima imaju manje otpora i olakšavaju rad s njima.

1.4.5. Koristite akumulatorsku bušilicu, pričvršćivanje, radne alate itd., Prema uputama proizvođača. Time se moraju pridržavati specifičnih uvjeta rada i operacija za obavljanje. Korištenje akumulatorske bušilice od onih koje proizvođač daje, povećava rizik od nezgoda.

1.5. Upute za sigurno rukovanje, specifične za kupnju bežične bušilice.

Gubitak kontrole nad električnim alatom može dovesti do pojave nesreća.

1.5.1. Nemojte koristiti dodatne uređaje koji proizvođač ne preporučuje za ovaj električni alat. Činjenica da se možete pridružiti određenom radnom alatu uređaja ili stroja ne osigurava siguran rad s njim.

1.5.2. Nikada ne stavljajte ruke blizu rotirajućih radnih alata.

1.5.3. Ako obavljate radnje koje ugrožavaju radni alat skrivenih žica pod naponom, držite električni alat samo električno izolirane ručke. Pri ulasku u radni alat u kontaktu s žicama pod naponom, prenosi se kroz metalne detalje akumulatorske bušilice i to može dovesti do strujnog udara.

1.5.4. Koristite odgovarajuće instrumente za pronalaženje skrivenih ispod površinskih cjevovoda ili kontaktirajte odgovarajuću lokalnu tvrtku za opskrbu. U kontakt s vodovima pod naponom može izazvati požar ili električni udar. Oštećenje cjevovoda može dovesti do eksplozije. Pogoršanje vode ima učinak velikih oštećenja materijala i može uzrokovati električni udar.

1.5.5. Osigurati obradak.

Pojednosti i pričvršćivanje s odgovarajućim aparatima ili protezama sidreno je čvrsto i sigurno nego ako je držite ručno.

1.5.6. Redovito čistite ventilacijske otvore bežične bušilice.

1.5.7. Ne mijenja smjer vrtnje vretena kada alat radi. U suprotnom može se oštetiti bušilica.

1.5.8. Za čišćenje bušenja koristite meku, suhu krpu. Nikada nemojte koristiti deterdžente ili alkohol.

2. Izgradnja i uporaba.

Bušilica je alat s baterijom. Vozilo se sastoji od DC komutatorskog motora sa stalnim magnetima i planetarnim zupčanicima. Bušilica je namijenjena za pričvršćenje i zatvaranje vijaka i vijaka u drvu, metalu i plastici te za bušenje rupa u tim materijalima. Električni alati s akumulatorskim baterijama posebno su korisni za radove u opremanju interijera, prilagodbi prostora itd.

Koristite električni alat samo prema uputama proizvođača.

3. Razina buke i parametri vibracija.

 Tlak zvučnog signala: $LpA = 73.00 \text{ dB (A) K} = 3 \text{ dB (A)}$

 Snaga zvuka: $LwA = 84.00 \text{ dB (A) K} = 3 \text{ dB (A)}$

 Ubrzanje vibracija: $ah = 3.65 \text{ m / s}^2$

4. Punite litijску punjivu bateriju.

Status indikatora		Objašnjenja i radnje
Crvena LED	Zelena LED	Spremlno za upotrebu Punjač je priključen na struju i spreman je za uporabu; nema bateriju u punjač
od	Na	
Na	od	"punjenje Punjač puni bateriju "
od	Na	"Baterija je napunjena i spremlna za uporabu. Vrijeme punjenja baterije 1,5 Ah: 60 min Akcijski: Izvadite bateriju iz punjača. Odspojite punjač napajanje mrežom. "

Ako se baterija ne može napuniti, provjerite sljedeće:

- kontaktni napon
- dobro uspostavlja kontakt s kontaktima punjača

Ako se baterija više ne može napuniti, posjetite ovlaštenu RAIDER servisnu centar.

Da biste bili sigurni da će litij-ionska akumulatorska baterija trajati duže, morate je odmah napuniti. Morate napuniti bateriju kad primijetite da se snaga bežičnog alata smanjuje.

5. Indikator kapaciteta baterije.

Pritisnite gumb na indikatoru kapaciteta baterije. Pokazuje status napunjenosti baterije pomoću 3 LED diode.

Sva 3 LED svijetli: baterija je napunjena

2 LED (a) uključeno: Baterija ima dovoljno napunjenosti

1 LED svijetli: baterija je prazna i napunite bateriju

Sve LED diode trepere: baterija je potpuno razbijena i neispravna. Nemojte koristiti ili puniti neispravnu bateriju.

6. Informacije o bateriji.

6.1 Baterija se isporučuje s vašim bežičnim uređajem bez napunjenosti. Prije korištenja alata baterija treba napuniti prvi put.

6.2 Za optimalnu učinkovitost baterije izbjegavajte slabe cikluse pražnjenja. Često napunite bateriju.

6.3 Skladištite akumulatorsku bateriju najmanje 40% na hladnom mjestu, idealna temperatura spremanja je 15%.

6.4 Litij-ionske baterije podliježu prirodnom procesu starenja. Baterija treba zamijeniti kada kapacitet padne na 80% kapaciteta nove baterije. Stanice koje curu u staroj bateriji više ne ispunjavaju zahtjeve za napajanje i time izazivaju opasnost za sigurnost.

6.5 Ne bacajte baterije u vatru. Postoji opasnost od eksplozije.

6.6 Nemojte zapaliti baterije ili ih izlagati vatri.

- 6.7. Nemojte razrijediti baterije u potpunosti. Puno pražnjenje oštećuje baterije. Najčešći uzrok potpunog razrjeđivanja je produženo skladištenje i neiskorištenje djelomično razrijeđenih baterija. Prestanite raditi čim baterija postane zamjetno iscrpljena ili ako sustav elektroničke zaštite radi. Napunite bateriju samo kada je potpuno napunjena.
- 6.8. Zaštite punjive baterije i alate od preopterećenja! Preopterećenje će rezultirati pregrijavanjem i oštećenjem ćelija u bateriji bez vanjskog zagrijavanja.
- 6.9. Izbjegavajte oštećenja i udarce. Zamijenite baterije s mogućnošću punjenja koje su ispale s visine od više od jednog metra ili koje su bile podvrgnute ostrim udarima čak i ako je slučaj baterije izgledao neoštećen. Baterije u bateriji mogu biti ozbiljno oštećene. U tom smislu pročitajte informacije o postupanju s otpadom.
- 6.10. Ako je baterija preopterećena i pregrijana, ugrađena sigurnosna sklopka isključit će opremu kako bi se osigurala sigurnost. Nemojte pritisnuti prekidač za uključivanje / isključivanje. više ako je sigurnosna sklopka aktivirana. To može oštetiti bateriju.
- 6.11. Koristite samo izvorne punjive baterije. Korištenje drugih baterija može dovesti do ozljeda i opasnosti od požara.
- 6.12. Baterija nije namijenjena upotrebi osoba (uključujući djecu) s ograničenim fizičkim, senzornim ili mentalnim sposobnostima ili osoba bez iskustva i znanja o opremi, osim ako se uporaba ne prati ili koristi u skladu s priručnikom koji je odgovoran za sigurnost. Treba voditi računa da se djeca ne igraju s opremom. Punjenje baterije treba biti pod kontrolom korisnika.
- 6.13. Punjivu bateriju napunite samo preporučenim punjačem. Korištenje punjača namijenjenih punjenju drugih vrsta punjivih baterija stvara rizik od požara. Baterija bi se trebala koristiti samo s uređajima iz sustava R20. Uporaba drugih strojeva može prouzročiti ozljede ili požar.
- 6.14. Kada baterija nije u uporabi, ona mora biti pohranjena od metalnih predmeta kao što su papirići, kovanice, ključevi, čavli, vijci ili drugi mali metalni elementi koji mogu uzrokovati kratki spoj u kontaktima s baterijama. Kontaktni kratki spoj može uzrokovati ozljede ili požar.
- 6.15. U slučaju oštećenja i / ili nepravilne uporabe baterije može doći do pražnjenja plina. Prozračite područje, au slučaju pritužbi potražite liječnika. Plinovi mogu oštetiti dišne puteve.
- 6.16. U ekstremnim uvjetima, tekućina može ostati bez baterije. Može izazvati iritaciju ili opekline. Ako je takav curenje zabilježeno, postupite na sljedeći način:
- lagano utrljajte tekućinu krpom. Izbjegavajte kontakt tekućine s kožom i očima;
 - Ako tekućina dođe u dodir s kožom, odgovarajuće područje tijela treba odmah oprati s puno čiste vode, eventualno neutralizirajući tekućinu slabom kiselinom kao što je sok od limuna ili ocat;
 - Ako tekućina uđe u oči, odmah isprati s mnogo čiste vode barem 10 minuta i potražiti liječničku pomoć.
- 6.17. Nemojte koristiti bateriju koja se može akumulirati, koja je oštećena ili izmijenjena. Oštećene ili izmijenjene akumulatorske baterije mogu raditi nepredvidivo i uzrokovati požar, eksploziju ili opasnost od ozljeda.
- 6.18. Baterija ne smije biti izložena vlazi ili vodi. Oni također predstavljaju opasnost za vodeni okoliš. Punjiva baterija treba uvijek držati podalje od izvora topline.
- 6.19. Slijedite sve upute o utovaru. Nemojte puniti bateriju na temperaturi koja nije navedena u uputama za uporabu. Neispravno punjenje ili punjenje na temperaturi izvan navedenog raspona može oštetiti bateriju i povećati opasnost od požara.
- 6.20. Zabranjeno je popraviti oštećene punjive baterije. Popravke smije izvršiti samo proizvođač ili ovlašteni servisni centar.
- Paznja! Litij-ionske baterije koje se mogu puniti mogu se curiti, zapaliti ili eksplodirati ako se griju na visoke temperature ili kratki spoj. Ne bi smjeli biti pohranjeni u automobilu tijekom vrućih i sunčanih dana. Ne otvarajte bateriju. Litij-ionske baterije koje se mogu puniti sadrže elektroničke sigurnosne uređaje koji, ako su oštećeni, mogu uzrokovati požar ili eksploziju baterije.
7. O uređajima za punjenje i postupku punjenja
- 7.1. Molimo pogledajte podatke na podatkovnoj pločici punjača. Pazite da punjač priključite na napajanje pomoću napona navedenog na označnoj pločici. Nikada ne priključujte punjač na mrežu različitih

naponi.

7.2. Zaštite punjač i njegov kabel od oštećenja i oštih rubova. Oštećene kabele odmah popraviti kvalificirani električar.

7.3. Držite punjač, punjive baterije i alat za bateriju izvan dohvata djece.

7.4. Ne koristite oštećene punjače.

7.5. Nemojte koristiti isporučeni punjač za punjenje drugih punjivih alata.

7.6. Tijekom uporabe baterija se zagrijava. Pustite da se ohladi na sobnu temperaturu prije početka punjenja.

7.7. Οι φορτιστές του συστήματος R20 διαθέτουν λειτουργία αυτόματης απενεργοποίησης μετά τη φόρτιση της μπαταρίας.

7.8. Nikada nemojte koristiti ili ponovno puniti baterije ako sumnjate da su posljednji put bile punjene za više od 12 mjeseci. Postoji velika vjerojatnost da je baterija već pretrpjela opasni kvar / potpuni pražnjenje /

7.9. Punjenje punjive baterije na temperaturama ispod 10% uzrokuje kemijsku štetu na stanici i može izazvati požar.

7.10. Nemojte koristiti baterije koje se zagrijavaju tijekom procesa punjenja, jer su baterije možda neispravne.

7.11. Nemojte koristiti baterije koje su savijene ili deformirane tijekom procesa punjenja / pražnjenja plina, pucanja, zviždanja itd.).

7.12. Nikada ne ispuštajte bateriju / preporučenu razinu pražnjenja maks. 40%). Puno pražnjenje baterije uzrokovat će prerano starenje ćelija baterija.

7.13. Nikad ne napunite i ostavite bateriju bez nadzora.

7.14. Ovaj punjač nije namijenjen osobama (uključujući djecu) s ograničenim fizičkim, senzornim ili mentalnim sposobnostima ili za osobe bez iskustva i znanja o opremi, osim ako se uporaba ne prati ili u skladu s uputama za uporabu uređaja koji prenose osobe odgovorne za sigurnost. Treba voditi računa da se djeca ne igraju s opremom.

7.15. Punjač ne smije biti izložen vlazi ili vodi. Ulaz vode u punjač povećava rizik od električnog udara. Punjač se može koristiti samo u zatvorenim prostorijama u suhim prostorijama.

7.16. Prije obavljanja bilo kakvog održavanja ili čišćenja punjača morate odspojiti punjač iz napajanja.

7.17. Nemojte koristiti punjač na zapaljivoj podlozi (npr. Papir, platno) ili blizu zapaljivih tvari. Zbog punjenja punjača u procesu punjenja postoji opasnost od požara.

7.18. Provjerite stanje punjača, kabela i utikača prije svake uporabe. U slučaju grešaka nemojte koristiti punjač. Ne pokušavajte rastaviti punjač. Svi popravci trebaju biti dodijeljeni ovlaštenom serviseru. Pogrešna ugradnja punjača može dovesti do strujnog udara ili požara.

7.19. Kada punjač nije u uporabi, mora se odspojiti s napajanja.

7.20. Zabranjeno je popraviti oštećeni punjač. Izvođenje popravka punjača dopušta samo proizvođač ili ovlašteni servisni centar.

8. Zaštita od utjecaja na okoliš.

8.1. Zaštite punjač i baterije od vlage i kiše. Vlažnost i kiša mogu uzrokovati opasnu štetu.

8.2. Ne koristite punjač ili bateriju u blizini zapaljivih para i tekućina.

8.3. Koristite punjač i bateriju samo na suhim mjestima i na temperaturi okoline od 0-45 ° C.

8.4. Nemojte pohranjivati punjač i bateriju na mjestima gdje temperatura može dosegnuti preko 30 ° C. Posebno, ne ostavljajte punjač u automobilu parkiranom na suncu.

8.5. Zaštite baterije od pregrijavanja. Preopterećenje, prekomjerno punjenje i izlaganje izravnoj sunčevoj svjetlosti rezultirat će pregrijavanjem stanica. Nikada nemojte puniti ili koristiti baterije koje su pregrijane - zamijenite ih što je prije moguće.

8.6. Skladištenje baterija, punjača i punjivih alata. Uvjeti za uporabu.

Spremite punjač i punjač samo na suhom mjestu i na temperaturi okoline od 10-30 ° C. Zaštite ih od vlage i izravne sunčeve svjetlosti. Napunite punjive baterije punjive baterije / napunjene najmanje 40% /. Prilikom rada koristite punjač baterije, kutnu brusilicu i bateriju samo na suhom mjestu i na temperaturi okoline od 0-45 ° C.

8.7. Zaštitite litij-ionsku bateriju od mraza. Punjive baterije koje su pohranjene ispod 0 °C više od 60 minuta trebaju biti odbačene.

8.8. Prilikom rukovanja s baterije, pripazite na elektrostatičku napunjenost. Elektrostatička pražnjenja uzrokuju oštećenje elektroničkog sustava zaštite i ćelija baterija. Čuvajte se elektrostatičkog naboja i nikada ne dodirujte poluge baterije.

9. Rad i postavke. Uključivanje. Gašenje.

9.1. Uključivanje - pritisnite prekidač (1).

9.2. Isključivanje - otpustite prekidač (1).

9.3. Kočnica vretena.

Drill je opremljen elektroničkom kočnicom koja zaustavlja vreteno odmah nakon što se prekidač otpusti. Kočnica osigurava preciznost pri pričvršćivanju ili bušenju i sprječava slobodno zakretanje vretena nakon isključivanja.

9.4. Rotirajuća kontrola brzine.

Vijenje ili brzina bušenja može se upravljati tijekom rada povećanjem ili smanjenjem tlaka na prekidaču. Regulacija brzine omogućuje lagano pokretanje, što sprječava bušenje pri bušenju gipsa ili glazure i pomaže kontrolirati rad pri pričvršćivanju i odvijanju.

9.5. Preklopna spojka. Kontrola momenta.

Postavljanje prstena u zadanom položaju uzrokuje trajno postavljanje spojke na navedeni zakretni moment. Kad postignete zadani zakretni moment, kvačilo za preopterećenje automatski se oslobađa. Sprječava vijke za vijke t duboko ili oštećuju bušilicu.

Različiti vijci i materijali zahtijevaju različiti zakretni moment.

Veći broj koji odgovara danom položaju, veći je okretni moment.

Postavite prsten na navedeni zakretni moment.

Uvijek započnite s malim okretnim momentom.

Povećajte zakretni moment postupno dok ne podesite odgovarajuću vrijednost.

Pomoću viših postavki odvrnite vijke.

Kada bušenje odabere postavke označene simbolom bušenja. Kada je ova postavka postavljena, najveći je okretni moment.

Znanje o odabiru odgovarajućih postavki dolazi s praksom.

Postavljanje prstena u položaju bušenja deaktivira spojku za preopterećenje.

9.6. Promjena opreme.

Drill ima prekidač za zupčanike, koji povećava raspon brzine vrtnje.

Gear I: mali raspon brzine, veliki moment;

Zupčanik II: veliki raspon brzine, nizak zakretni moment.

Postavite prekidač na odgovarajući položaj, ovisno o izvedenim radovima. Lagano zakrenite osovinu ako se prekidač ne može pomaknuti.

Nikada nemojte mijenjati položaj prekidača tijekom rada bušilice. To može oštetiti električni alat.

9.7. Instalacija radnog alata.

Postavite prekidač za odabir smjera u srednjem položaju.

Držanjem stražnjeg prstena stezaljke i zakretanjem prednjeg prstena u smjeru kazaljke na satu, možete postaviti potrebnu širinu čeljusti i umetati odgovarajuću bušotinu ili vozač.

Drill ili vozač bit mora biti gurnut do granice stezaljki.

Držite stražnji prsten i okrenite prednji prsten u smjeru suprotnom od kazaljke na satu, teško zategnite.

Deinstalacija alata slična je instalaciji, samo je redosljed akcija obrnut.

Provjerite položaj alata pri postavljanju svrdla ili vozačevog dijela u ležištu. Koristite dodatni magnetski prilagodnik kao produžetak pri korištenju kratkih upravljačkih bitova.

9.8. Lijeva smjer pravca rotacije.

Odaberite smjer vrtnje vretena pomoću selektorske sklopke

Pravo okretanje - pomaknite prekidač) u krajnji lijevi položaj.

Lijeva rotacija - pomaknite prekidač u položaj krajnje desne strane.

Nemojte mijenjati smjer vretena kada se vreteno okreće.

9.9. Bušenje.

Kada trebate odzračiti veliki promjer, preporučujemo da najprije razbijete mali otvor, koji će tada bušiti na željenu veličinu. To će spriječiti preopterećenje bušilice. Drljanje dubokih rupa treba biti

postupno, kako se povremeno uklanja iz bušotine za uklanjanje strugotina ili prašine. Ako tijekom bušenja u bušotini završite u rupama, trebali biste isključiti bušenje. Koristite promjenu smjera vrtnje za uklanjanje bušotine iz rupice. Drill se mora držati u ravnini s rupom. Idealno, bušilica treba biti postavljena okomito na površinu materijala koji se obrađuje. Ako se stanje perpendicitea ne poštuje na radu, može dovesti do zarobljavanja ili lomljenja u bušotini i ozljedi korisnika. Nastavak bušenja pri maloj brzini prijeti opasnost od pregrijavanja motora. Treba raditi povremene prekide tijekom rada ili dopustiti da bušilica radi na maksimalnoj brzini bez napunjenosti oko 3 minute. Nemojte zakloniti otvore u trupu za ventilaciju motora.

9.10. Provjerite povremene pauze na poslu.

9.11. Pažljivo držite i pozovite na pribor.

9.12. Ne bacajte alat, nemojte preoptereti, ne upijati u vodu i druge tekućine ne koristite za miješanje ljepila i betonskih prevlaka.

10. Rad i održavanje.

Očistite tijelo suhom krpom. Nemojte koristiti sredstva za čišćenje jer mogu oštetiti kućište.

10.1. Zamijenite svrdlo.

Glava za brzo otpuštanje pričvršćena je na vretenu bušotine i dodatno pričvršćena vijkom.

Postavite prekidač za odabir smjera (2) u srednji položaj.

Otvorite čeljusti držača.

Odvijte vijak za pričvršćivanje s križnim odvijačem okretanjem u smjeru kazaljke na satu (lijeva ruka).

Ugradite šesterokutni ključ u glavčicu.

Lagano dodirnite drugi kraj šesterokutnog ključa.

Odvijte glavu.

Ugradnja čahure slična je instalaciji, samo je redoslijed akcija obrnut.

10.2. Akumulatorska bušilica je opremljena motorom bez četkica.

Istrošeno (kraće od 5 mm) potrebno je zamijeniti ili prekinuti četke za ugljičnu vodu motora. Uvijek zamijenite obje četke istodobno. Rad na zamjeni ugljičnih četkica povjerenih samo kvalificiranoj osobi s originalnim rezervnim dijelovima u RAIDER servisu.

10.3. Svi kvarovi trebaju popraviti RAIDER servisna radionica.

10.4. Popravak vaše snage najbolje obavlja samo kvalificirani stručnjaci koji koriste samo originalne rezervne dijelove. To osigurava njihovu sigurnost.

11. Zaštita okoliša.



11.1. Kako bi se zaštitio okoliš, električni alat i pakiranje moraju se prikladno obrađivati radi ponovne upotrebe sirovina koje se nalaze u njemu. Nemojte odlagati električne alate u kućni otpad! U skladu s Direktivom Europske unije 2012/19 / EZ o električnim i elektroničkim uređajima na kraju roka trajanja, kao i nacionalnim zakonodavstvom, električni alati koji se više ne mogu koristiti moraju se odvojeno prikupljati i podvrgnuti odgovarajućoj obradi za oporavak sadržaja sirovina.

11.2. Punjiva baterija.

Litij-ionska baterija (Li-ion).

Nemojte bacati baterije u kućni otpad ili u spremnike vode! Nemoj ih spaliti!

Baterije se trebaju skupljati, reciklirati ili zbrinuti na ekološki prihvatljiv način. U skladu s Direktivom 2006/66 / EZ, neispravne ili zbrinute baterije ili baterije moraju se reciklirati.



RU

Руководство по оригинальным инструкциям

Уважаемый клиент,

Поздравляем с приобретением техники из быстрорастущего бренда электрических и пневматических инструментов - RAIDER. При правильной установке и эксплуатации RAIDER - это безопасные и надежные машины, и работа с ними принесет реальное удовольствие. Для вашего удобства была построена и прекрасная сервисная сеть из 45 пунктов обслуживания по всей стране.

Перед использованием этой машины, пожалуйста, внимательно ознакомьтесь с этими «инструкциями по использованию».

В интересах вашей безопасности и обеспечения надлежащего использования и внимательно прочитайте эти инструкции, включая рекомендации и предупреждения в них. Чтобы избежать ненужных ошибок и аварий, важно, чтобы эти инструкции оставались доступными для будущей ссылки на всех, кто будет использовать эту машину. Если вы продадите его новому владельцу, «Инструкции по использованию» должны быть представлены вместе с ним, чтобы новые пользователи могли ознакомиться с соответствующими инструкциями по технике безопасности и эксплуатации.

Euromaster Import Export Ltd. является уполномоченным представителем производителя и владельца товарного знака RAIDER.

Адрес: София 1231, Болгария "Lomsko shausse" бул. 246, тел. 02 934 33 33, 934 10 10, www.raider.bg; www.euromasterbg.com; e-mail: info@euromasterbg.com.

С 2006 года компания внедряет систему менеджмента качества ISO 9001: 2008 с областью сертификации: торговля, импорт, экспорт и обслуживание хобби и профессиональных электрических, механических и пневматических инструментов и общего оборудования. Сертификат был выпущен Moody International Certification Ltd, Англия.

ТЕХНИЧЕСКИЕ ДАННЫЕ

параметр	Единицы измерения	Стоимость
Тип модели	-	RDP-PBCD20 Set
Аккумуляторная дрель		
Номинальное напряжение	V DC	20
Номинальное напряжение	V	20
Тип аккумуляторных ячеек	-	Li-ion
Емкость батареи	Ah	2.0
Количество элементов аккумулятора	-	5
Время зарядки	h	1
Нет скорости загрузки	min ⁻¹	0-400 / 0-1300
Размер чака	mm	10
Диапазон регулирования крутящего момента	-	25+1
Ручной редуктор	-	2
Максимум. Сила Торука	Nm	44

Описание элементов:

1. Вкл. / Выкл.
2. Переключатель направления вращения.
3. Кольцо предварительной настройки крутящего момента.
4. Бесключевой патрон.
5. Ручка регулировки скорости.

Charger

параметр	измерение	стоимость
напряжение	V AC	230
частота	Hz	50
Класс защиты	-	II

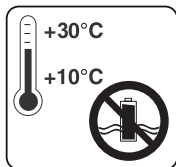

Храните аккумулятор только в сухих помещениях при температуре окружающей среды от + 10 ° C до + 30 ° C.

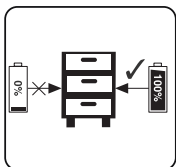

Место только заряжено аккумуляторы на складе (не менее 40%).

1. Общие рекомендации по безопасной эксплуатации.

Внимательно прочитайте все инструкции. Несоблюдение инструкций может привести к поражению электрическим током, пожару и / или тяжелым травмам. Храните эти инструкции в надежном месте.

1.1. Безопасность на рабочем месте.

1.1.1. Держите свое рабочее место чистым и хорошо освещенным. Беспорядок и плохое освещение могут способствовать возникновению аварии.

1.1.2. Не работайте в условиях, когда беспроводная дрель с повышенным риском взрыва вблизи легковоспламеняющихся жидкостей, газов или порошков.

Во время работы беспроводного дрели могут быть отделены искры, которые могут воспламенить порошки или пары.

1.1.3. Держите детей и свидетелей на безопасном расстоянии во время работы с беспроводным сверлом.

Если ваше внимание отклонено, вы можете потерять контроль над беспроводным сверлом.

1.2. Безопасность при работе с электричеством.

Защитите свою беспроводную дрель от дождя и влаги.

Проникновение воды в беспроводную дрель повышает риск поражения электрическим током.

1.3. Безопасный способ работы.

1.3.1. Будьте сосредоточены, внимательно следите за их действиями и действуйте осторожно и осмотрительно. Не используйте аккумуляторную дрель, когда вы устали или находитесь под воздействием наркотиков, алкоголя или наркотических средств.

Момент отвлечения внимания на рабочем ударе может привести к крайне тяжелым травмам.

1.3.2. Работайте с защитной рабочей одеждой и всегда с защитными очками.

Ношение Подходит для бурения шок и деятельности индивидуального защитного оборудования, такого как респираторные маски, здоровые, плотно закрытые ботинки с устойчивым защитным шлемом и глушителями (средства защиты слуха), снижает риск несчастного случая.

1.3.3. Избегайте опасности непреднамеренного включения аккумуляторной дрели. Если, когда вы носите беспроводную дрель, держите палец на спусковом выключателе, существует риск аварии.

1.3.4. Избегайте неестественных положений тела. Работайте в устойчивом положении тела в любое время и сохраняйте равновесие. Таким образом, вы можете лучше контролировать безопасное сверло и безопаснее, если возникнут непредвиденные ситуации.

1.3.5. Работайте с соответствующей одеждой. Не работайте с свободной одеждой или украшениями. Держите волосы, одежду и перчатки на безопасном расстоянии от вращающихся блоков беспроводной

дрели. Одевалки, украшения, длинные волосы можно поймать и унести с помощью патрона.

1.4. Уход за беспроводным сверлом.

1.4.1. Не перегружайте аккумуляторную дрель. Используйте только беспроводную дрель в соответствии с еецелью. Вы будете работать лучше и безопаснее при использовании соответствующего производителя аккумуляторной дрели в указанном диапазоне нагрузки.

1.4.2. Храните аккумуляторную дрель в местах, где дети не могут добраться. Не позволяйте использовать его лицами, которые не знакомы с тем, как с ним работать, и не прочитали эти инструкции. Когда в руках неопытных пользователей, беспроводная дрель может быть опасной.

1.4.3. Аккуратно держите аккумуляторную дрель. Убедитесь, что мобильные устройства работают безупречно, независимо от того, заклинило ли оно, если есть поврежденный или поврежденный предмет, который искажает или изменяет функции беспроводной дрели. Прежде чем использовать беспроводную дрель, убедитесь, что поврежденные детали подлежат ремонту. Многие несчастные случаи вызваны плохо поддерживаемыми электроинструментами и приборами.

1.4.4. Держите режущие инструменты хорошо заточенными и всегда чистыми. Правильно поддерживаемые режущие инструменты с острыми кромками обладают меньшим сопротивлением и легче работают с ними.

1.4.5. Используйте аккумуляторную дрель, насадку, рабочие инструменты и т. Д. В соответствии с инструкциями производителя. При этом должны выполняться конкретные рабочие условия и выполняемые операции. Использование беспроводной дрели, чем те, которые предоставляются производителями, увеличивает риск несчастных случаев.

1.5. Инструкции по безопасному обращению, специфичные для приобретенного беспроводного сверла.

Потеря контроля над электроинструментом может привести к возникновению аварий.

1.5.1. Не используйте дополнительные устройства, которые не рекомендуются производителем для данного электроинструмента. Тот факт, что вы можете прикрепить к указанной устройству или инструменту для работы с машиной, не обеспечивает безопасную работу с ним.

1.5.2. Никогда не кладите руки на вращающиеся рабочие инструменты.

1.5.3. Если вы выполняете действия, которые угрожают опустить рабочий инструмент скрытых проводов под напряжением, держите электроинструмент только в электроизолированных ручках. При вводе рабочего инструмента в контакт с проводами под напряжением он передается через металлические детали аккумуляторной дрели, и это может привести к поражению электрическим током.

1.5.4. Используйте соответствующие инструменты для поиска скрытых под поверхностными трубопроводами или обратитесь в соответствующую местную компанию по поставке. В контакте с проводами под напряжением может возникнуть пожар или поражение электрическим током. Повреждение трубопровода может привести к взрыву. Ухудшение состояния воды приводит к существенному материальному ущербу и может привести к поражению электрическим током.

1.5.5. Обеспечьте заготовку.

Деталь и прикрепление с помощью соответствующих приспособлений или брекеты закрепляется более надежно и надежно, чем если вы держите его вручную.

1.5.6. Регулярно очищайте вентиляционные отверстия вашей беспроводной дрели.

1.5.7. Не меняйте направление вращения шпинделя, когда инструмент работает. В противном случае дрель может быть повреждена.

1.5.8. Для очистки дрели используйте мягкую сухую ткань. Никогда не используйте моющие средства или спирт.

2. Строительство и использование.

Дрель - это инструмент с батарейным питанием. Привод состоит из электродвигателя постоянного тока с постоянными магнитами и планетарным редуктором. Сверло предназначено для ввинчивания и вывинчивания винтов и болтов из дерева, металла и пластмасс и для сверления отверстий в этих материалах. Аккумуляторные электроинструменты с батарейным питанием особенно полезны для работ по внутренней отделке, адаптации помещений и т. Д.

Используйте электроинструмент только в соответствии с инструкциями производителя.

3. Уровень шума и параметры вибрации.

Звуковое давление: $L_{pA} = 73.00 \text{ dB (A)}$ $K = 3 \text{ dB (A)}$

Мощность звука: $L_{WA} = 84.00 \text{ dB (A)}$ $K = 3 \text{ dB (A)}$

Ускорение вибрации: $a_h = 3.65 \text{ m/s}^2$

4. Зарядите литиевую перезаряжаемую батарею.

Состояние индикатора		Объяснения и действия
Красный светодиод	Зеленый светодиод	Готов к использованию Зарядное устройство подключено к сети и готово к использованию; здесь нет аккумуляторная батарея в зарядном устройстве
от	На	
На	от	Зарядка Зарядное устройство заряжает аккумулятор"
от	На	"Аккумулятор заряжен и готов к работе. Время зарядки аккумулятора 1,5 Ач: 60 мин. Действие: Извлеките аккумулятор из зарядного устройства. Отсоедините зарядное устройство от электропитание ".

Если аккумулятор не заряжается, проверьте следующее:

- контактное напряжение
- обеспечивает хороший контакт с контактами зарядного устройства

Если аккумулятор не может быть снова заряжен, обратитесь в авторизованный сервисный центр RAIDER.

Чтобы убедиться, что литий-ионная перезаряжаемая батарея будет работать дольше, вы должны немедленно ее перезарядить. Вы должны заряжать батарею, когда заметите, что мощность беспроводного инструмента уменьшается.

5. Индикатор емкости аккумулятора.

Нажмите кнопку на индикаторе емкости аккумулятора. Он показывает состояние заряда аккумулятора, используя 3 светодиода.

Все 3 светодиода светятся: аккумулятор заряжается

2 светодиода (ы) включены: аккумулятор имеет достаточный остаточный заряд

1 горит: батарея разряжена, зарядите батарею

Все светодиоды мигают: аккумулятор полностью сломан и неисправен. Не используйте и не заряжайте неисправный аккумулятор.

6. Информация о батарее.

6.1 Аккумулятор поставляется с зарядным устройством без зарядки. Перед первым использованием инструмента необходимо зарядить аккумулятор.

6.2 Для оптимальной работы аккумулятора избегайте слабых циклов разряда. Часто заряжайте аккумулятор.

6.3 Храните аккумуляторную батарею по меньшей мере на 40% в прохладном месте, идеальная температура хранения составляет 15%.

6.4 Литий-ионные батареи подвергаются естественному процессу старения. Батарею следует заменить, если емкость падает до 80% от емкости новой батареи. Утечка ячеек в старой перезаряжаемой батарее больше не отвечает требованиям к питанию и, следовательно, создает угрозу безопасности.

6.5 Не бросайте батареи под открытым небом. Существует риск взрыва.

6.6 Не зажигайте батареи и не подвергайте их воздействию открытого огня.

6.7. Не разбавляйте батареи полностью. Полная зарядка может привести к повреждению аккумуляторных батарей. Наиболее распространенной причиной полного разбавления является длительное хранение и неиспользование частично разбавленных батарей. Прекратите работу, как только батарея разрядится или система защиты электроники работает. Заряжайте аккумуляторную батарею только после полной зарядки.

6.8. Защитите перезаряжаемые батареи и инструменты от перегрузки! Перегрузка приведет к перегреву и повреждению ячеек в батарее без внешнего нагрева.

6.9. Избегайте повреждений и ударов. Замените перезаряжаемые батареи, которые упали с высоты более одного метра или подверглись резким ударам, даже если корпус батареи выглядит неповрежденным. Батареи в батарее могут быть серьезно повреждены. В этой связи прочтите информацию об обработке отходов.

6.10. Если батарея перегружена и перегрета, встроенный предохранительный выключатель отключит оборудование для обеспечения безопасности. Не нажимайте кнопку включения / выключения. больше, если активирован предохранительный выключатель. Это может повредить аккумулятор.

6.11. Используйте только оригинальные перезаряжаемые батареи. Использование других батарей может привести к травмам и опасности возгорания.

6.12. Аккумулятор не предназначен для использования лицами (включая детей) с ограниченными физическими, сенсорными или умственными способностями или для лиц без опыта и знаний об оборудовании, если только использование не контролируется или не используется в соответствии с инструкцией, отвечающей за безопасность. Необходимо следить за тем, чтобы дети не играли с оборудованием. Процесс зарядки аккумулятора должен находиться под контролем пользователя.

6.13. Аккумулятор должен заряжаться только рекомендованным зарядным устройством. Использование зарядного устройства, предназначенного для зарядки других типов перезаряжаемых батарей, создает риск возникновения пожара. Батарею следует использовать только с машинами из системы R20. Использование других машин может привести к травме или возгоранию.

6.14. Когда аккумулятор не используется, его необходимо хранить вдали от металлических предметов, таких как скрепки, монеты, ключи, гвозди, винты или другие мелкие металлические элементы, которые могут вызвать короткое замыкание контактов аккумулятора. Контактное короткое замыкание может привести к травмам или пожару.

6.15. В случае повреждения и / или неправильного использования батареи может произойти разряд газа. Вентилируйте область, в случае жалоб обратитесь к врачу. Газы могут повредить дыхательные пути.

6.16. В экстремальных условиях жидкость может разрядиться. Это может вызвать раздражение или ожоги. Если такая утечка зарегистрирована, действуйте следующим образом:

- аккуратно протрите жидкость тканью. Избегайте контакта жидкости с кожей и глазами;

- Если жидкость контактирует с кожей, соответствующая область тела следует немедленно промыть большим количеством чистой воды, возможно нейтрализуя жидкость слабой кислотой, такой как лимонный сок или уксус;

- Если жидкость попала в глаза, немедленно промойте большим количеством чистой воды не менее 10 минут и обратитесь за медицинской помощью.

6.17. Не используйте перезаряжаемую батарею, которая повреждена или изменена. Поврежденные или модифицированные аккумуляторы могут работать непредсказуемо и вызывать пожар, взрыв или риск получения травмы.

6.18. Аккумулятор не должен подвергаться воздействию влаги или воды. Они также представляют опасность для водной среды.

Аккумулятор всегда должен находиться вдали от источников тепла.

6.19. Следуйте инструкциям по загрузке. Не заряжайте аккумулятор при температуре, не зависящей от указанных пределов, в руководстве по эксплуатации. Неправильная зарядка или зарядка при температуре за пределами указанного диапазона могут привести к повреждению аккумулятора и повышению риска возгорания.

6.20. Запрещается ремонтировать поврежденные аккумуляторные батареи. Ремонт может выполняться только изготовителем или авторизованным сервисным центром.

Внимание! Литий-ионные аккумуляторные батареи могут течь, воспламениться или взрываться, если они нагреваются до высоких температур или короткого замыкания. Они не должны храниться в автомобиле в жаркие и солнечные дни. Не открывайте аккумулятор. Литий-ионные аккумуляторные батареи содержат электронные предохранительные устройства, которые, если они повреждены, могут привести к возгоранию или взрыву батареи.

7. О зарядных устройствах и процессе зарядки

7.1. Пожалуйста, обратитесь к данным на табличке с данными зарядного устройства. Обязательно подключите зарядное устройство к источнику питания с напряжением, указанным на паспортной табличке. Никогда не подключайте зарядное устройство к сети разных

напряжения.

7.2. Защитите зарядное устройство и его кабель от повреждений и острых краев. Поврежденные кабели должны быть немедленно отремонтированы квалифицированным электриком.

7.3. Храните зарядное устройство, аккумуляторные батареи и аккумуляторные батареи в недоступном для детей месте.

7.4. Не используйте поврежденные зарядные устройства.

7.5. Не используйте прилагаемое зарядное устройство для зарядки других перезаряжаемых инструментов.

7.6. Во время использования батарея прогревается. Дайте ему остыть до комнатной температуры перед началом зарядки.

7.7. Зарядные устройства системы R20 имеют функцию автоматического отключения после зарядки аккумулятора.

7.8. Никогда не используйте и не перезаряжайте батареи, если вы подозреваете, что они были перезаряжены в последний раз более 12 месяцев. Существует высокая вероятность того, что аккумулятор уже подвергся опасному отказу /

полная разгрузка /

7.9. Зарядка аккумуляторных батарей при температуре ниже 10% приведет к химическому повреждению ячейки и может привести к пожару.

7.10. Не используйте батареи, которые нагреваются во время зарядки, так как батареи могут быть неисправны.

7.11. Не используйте батареи, которые были согнуты или деформированы во время процесса зарядки / разрядки газа, трещины, свист и т. Д.).

7.12. Никогда не разряжайте аккумулятор / рекомендуемый уровень разгрузки макс. 40%). Полная разрядка аккумулятора вызовет преждевременное старение батарейных элементов.

7.13. Никогда не заряжайте и не оставляйте батарею без присмотра.

7.14. Настоящее зарядное устройство не предназначено для использования лицами (включая детей) с ограниченными физическими, сенсорными или умственными способностями или лицами без опыта и знаний об оборудовании, если только использование не контролируется или в соответствии с инструкцией для устройства, переданного ответственных за безопасность. Необходимо следить за тем, чтобы дети не играли с оборудованием.

7.15. Зарядное устройство не должно подвергаться воздействию влаги или воды. Ввод воды в зарядное устройство увеличивает риск поражения электрическим током. Зарядное устройство можно использовать только в закрытых помещениях.

7.16. Перед проведением какого-либо технического обслуживания или чистки зарядного устройства необходимо отключить зарядное устройство от источника питания.

7.17. Не используйте зарядное устройство на воспламеняющейся подложке (например, бумаге, ткани) или вблизи легковоспламеняющихся веществ. Из-за зарядки зарядного устройства в процессе зарядки существует опасность возгорания.

7.18. Перед каждым использованием проверьте состояние зарядного устройства, кабеля и вилки. В случае сбоев не используйте зарядное устройство. Не пытайтесь разобрать зарядное устройство. Все ремонтные работы должны быть назначены уполномоченному ремонту. Неправильная установка зарядного устройства может привести к поражению электрическим током или возгоранию.

7.19. Когда зарядное устройство не используется, оно должно быть отключено от сети.

7.20. Запрещается ремонт поврежденного зарядного устройства. Выполнение ремонта зарядного устройства разрешается только изготовителем или авторизованным сервисным центром.

8. Защита от воздействия на окружающую среду.

8.1. Защитите зарядное устройство и батареи от влаги и дождя. Влажность и дождь могут привести к опасному повреждению.

8.2. Не используйте зарядное устройство или аккумулятор вблизи воспламеняющихся паров и жидкостей.

8.3. Используйте зарядное устройство и аккумулятор только в сухих местах и при температуре окружающей среды 0-45 ° C.

8.4. Не храните зарядное устройство и аккумулятор в местах, где температура может достигать более 30 ° C. В частности, не оставляйте зарядное устройство в автомобиле, припаркованном на солнце.

8.5. Защитите батареи от перегрева. Перегрузка, перезарядка и воздействие прямых солнечных лучей приведут к перегреву ячеек. Никогда не заряжайте или не используйте батареи, которые перегрелись, замените их как можно скорее.

8.6. Хранение аккумуляторов, зарядных устройств и перезаряжаемых инструментов. Условия использования.

Храните зарядное устройство и зарядное устройство только в сухом месте и при температуре окружающей среды 10-30 ° C. Защищайте их от влаги и прямого солнечного света. Только заряжайте полностью заряженные

перезаряжаемые батареи / заряжайте не менее 40% /. При работе используйте зарядное устройство, угловую шлифовальную машину и аккумуляторную батарею только в сухом месте и при температуре окружающей среды 0-45 ° С.8.7. Защитите литий-ионный аккумулятор от мороза. Аккумуляторные батареи, которые хранятся ниже 0 ° С более 60 минут, должны быть отброшены.

8.8. При обращении с батареями помните об электростатической зарядке. Электростатические разряды вызывают повреждение электронной защитной системы и аккумуляторных батарей. Остерегайтесь электростатического заряда и никогда не прикасайтесь к полюсам батареи.

9. Работа и настройки. Включение. Выключение.

9.1. Включение - нажмите кнопку переключателя (1).

9.2. Выключение - отпустите кнопку переключателя (1).

9.3. Шпиндельный тормоз.

Дрель оснащена электронным тормозом, который останавливает шпиндель сразу после отпускания переключателя. Торможение обеспечивает точность при завинчивании или сверлении и предотвращает свободное вращение шпинделя после его выключения.

9.4. Управление скоростью вращения.

Скорость вращения винта или сверления можно контролировать во время работы, увеличивая или уменьшая давление на кнопку переключателя. Регулирование скорости обеспечивает плавный пуск, что предотвращает скольжение сверла при сверлении в гипсе или глазури и помогает контролировать работу при завинчивании и отвинчивании.

9.5. Муфта перегрузки. Управление крутящим моментом.

Установка кольца в заданном положении приводит к постоянной настройке муфты на указанный крутящий момент. Когда достигается установленный крутящий момент, муфта перегрузки срабатывает автоматически. Это предотвращает завинчивание винтов в глубину или повреждение сверла.

Различные винты и материалы требуют применения другого крутящего момента.

Чем больше число, соответствующее заданному положению, тем больше крутящий момент.

Установите кольцо на указанный крутящий момент.

Всегда начинайте работу с низким крутящим моментом.

Увеличьте крутящий момент до тех пор, пока не будет установлено соответствующее значение.

Для вывинчивания винтов используйте более высокие настройки.

Когда сверление выбирает настройки, отмеченные символом сверла. Когда эта настройка установлена, крутящий момент является наибольшим.

Знание о том, как выбирать подходящие настройки, приходит с практикой.

Установка кольца в положении сверления отключает муфту перегрузки.

9.6. Смена передач.

Дрель оснащена переключателем передач, который расширяет диапазон скорости вращения.

Передача I: малый диапазон скоростей, большой крутящий момент;

Gear II: большой диапазон скоростей, низкий крутящий момент.

Установите переключатель в соответствующее положение в зависимости от выполненных работ. Если переключатель не может быть перемещен, слегка поверните шпиндель.

Никогда не меняйте положение переключателя при работе сверла. Это может привести к повреждению электроинструмента.

9.7. Установка рабочего инструмента.

Установите переключатель селектора направления в среднее положение.

Удерживая заднее кольцо патрона и поворачивая переднее кольцо по часовой стрелке, вы можете установить требуемую ширину челюсти и вставить соответствующий бит сверла или бит.

Диск сверла или драйвер должен быть сдвинут до предела захвата.

Удерживайте заднее кольцо и поверните переднее кольцо против часовой стрелки, слегка затаните его.

Деинсталляция инструмента аналогична установке, только последовательность действий отменяется.

Проверьте положение инструмента при установке сверла или бита водителя в патроне. Используйте дополнительный магнитный адаптер в качестве расширения при использовании коротких битов драйвера.

9.8. Левое - правое направление вращения.

Выберите направление вращения шпинделя с помощью селекторного переключателя

Правое вращение - переместите переключатель) в крайнее левое положение.

Левое вращение - переведите переключатель в крайнее правое положение.

Не меняйте направление шпинделя при вращении шпинделя.

9.9. Бурение.

Когда вам нужно выпустить большой диаметр, сначала рекомендуется разбить небольшое отверстие, которое затем сверлит до нужного размера. Это предотвратит перегрузку сверла. Бурение глубоких отверстий должно выполняться постепенно, так как периодически удаляется из бурового отверстия для удаления стружки или пыли. Если во время сверления сверлить блок в отверстиях, вы должны исключить сверло. Для удаления сверла из отверстия используйте изменение направления вращения. Сверло должно поддерживаться в соответствии с отверстием. В идеале сверло должно располагаться перпендикулярно поверхности обрабатываемого материала. Если условие перпендикулярности не соблюдается на работе, это может привести к захвату или поломке в отверстии и травме пользователя. Продолжающееся бурение с низкой скоростью может привести к перегреву двигателя. Необходимо выполнять периодические перерывы во время работы или разрешать работу сверла при максимальной нагрузке без нагрузки в течение примерно 3 минут. Не заслоняйте отверстия в корпусе, используемом для вентиляции двигателя.

9,10. Делайте периодические перерывы на работе.

9,11. Соблюдайте осторожность.

9,12. Не бросайте инструмент, не перегружайте, не впитывайте воду, а другие жидкости не используют его для смешивания клея и бетонных покрытий.

10. Эксплуатация и техническое обслуживание.

Очистите корпус сухой тканью. Не используйте чистящие средства, так как они могут повредить корпус.

10.1. Замена сальника.

Быстроразъемный патрон завинчивается на шпиндель сверла и дополнительно закрепляется винтом.

Установите переключатель селектора направления (2) в среднее положение.

Откройте челюсти.

Отвинтите крепежный винт крестовой отверткой, повернув его по часовой стрелке (левая резьба).

Установите шестигранный ключ в патрон.

Аккуратно коснитесь второго конца шестигранной клавиши.

Отвинтите патрон.

Установка патрона аналогична установке, только последовательность действий отменяется.

10.2. Аккумуляторная дрель оснащена бесщеточным мотором.

Изношенные (короче 5 мм), доработанные или сломанные угольные щетки двигателя должны быть заменены. Всегда заменяйте обе кисти одновременно. Работа по замене угольных щеток, порученных только квалифицированному лицу с оригинальными запасными частями в службе RAIDER.

10.3. Все неисправности должны быть отремонтированы мастерской обслуживания RAIDER.

10.4. Ремонт вашей мощности лучше всего выполнять только квалифицированные специалисты, в которых используются только оригинальные запасные части. Это обеспечивает их безопасность.

11. Охрана окружающей среды.



11.1. Для защиты окружающей среды электроинструмент и упаковка должны быть надлежащим образом обработаны для повторного использования содержащихся в нем сырых материалов. Не утилизируйте электроинструменты в бытовых отходах! В соответствии с Директивой Европейского союза 2012/19 / ЕС об электрических и электронных устройствах с истекшим сроком эксплуатации и валидацией и в качестве национального законодательства электроинструменты, которые больше не могут использоваться, должны быть отдельно собраны и подвергнуты соответствующей обработке для восстановления содержимого сырья.

11.2. Аккумулятор. Литий-ионный аккумулятор (литий-ионный). Не утилизируйте батареи в бытовых отходах или в резервуарах для воды! Не сжечь их!



Батареи следует собирать, перерабатывать или утилизировать экологически безопасным способом. В соответствии с Директивой 2006/66 / ЕС неисправные или отработанные батареи или батареи должны быть переработаны.

ŠL

Priročnik za originalno navodilo Dragi kupec,

Čestitamo za nakup strojev iz najhitreje rastoče blagovne znamke električnih in pnevmatskih orodij - RAIDER. Ko pravilno namestite in delate, so RAIDER varni in zanesljivi stroji in delo z njimi bo prinesel pravi užitek. Za vaše udobje je bila zgrajena in odlično servisno omrežje 45 bencinskih servisov po vsej državi.

Pred uporabo tega stroja pazljivo seznanite s temi navodili za uporabo.

V interesu vaše varnosti in zagotovite pravilno uporabo ter natančno preberite ta navodila, vključno s priporočili in opozorili v njih. Da bi se izognili nepotrebnim napakam in nesrečam, je pomembno, da bodo ta navodila ostala na voljo za prihodnje sklicevanje na vse, ki bodo uporabljali stroj. Če ga prodajate novemu lastniku, je treba skupaj s tem navesti "Navodila za uporabo", da bi novim uporabnikom omogočili seznanitev z ustreznimi varnostnimi in obratovalnimi navodili.

Euromaster Import Export Ltd. je pooblaščen zastopnik proizvajalca in lastnika blagovne znamke RAIDER.

Naslov: Sofia City 1231, Bolgarija "Lomsko shausse" Blvd. 246, tel 02 934 33 33, 934 10 10, www.raider.bg; www.euromasterbg.com; e-pošta: info@euromasterbg.com.

Od leta 2006 je podjetje uvedlo sistem vodenja kakovosti ISO 9001: 2008 s področja certificiranja: trgovina, uvoz, izvoz in servisiranje hobija in profesionalnega električnega, mehanskega in pnevmatskega orodja ter splošne strojne opreme. Certifikat je izdal Moody International Certification Ltd, Anglija.

TEHNIČNI PODATKI

Parameter	Enote v merjenju	Vrednost
Vrsta modela	-	RDP-PBCD20 Set
Brezžični vrtni stroj		
Nazivna napetost	V DC	20
Nazivna napetost	V	20
Vrsta baterijskih celic	-	Li-ion
Kapaciteta akumulatorja	Ah	2.0
Število baterijskih celic	-	5
Čas polnjenja	h	1
Brez hitrosti nalaganja	min ⁻¹	0-400 / 0-1300
Velikost čajevca	mm	10
Območje krmiljenja navora	-	20+1
Menjalni menjalnik	-	2
Max. Silo Toruqe	Nm	44

Opis elementov:

1. Stikalo za vklop / izklop.
2. Stikalo za smer vrtenja.
3. Pritrdilni moment obroča.
4. Brez ključa.
5. Gumb za nastavev hitrosti.

Polnilec		
parameter	ukrep	vrednost
Napetost	V AC	230
Pogostost	Hz	50
Zaščitni razred	-	II

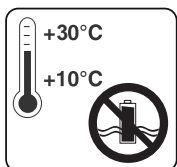

Akumulator hranite samo v suhih prostorih s temperaturo okolja od + 10 ° C do + 30 ° C.

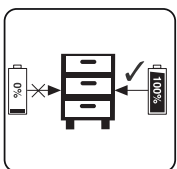

Kraj se zaračuna samo baterije v skladiščenju (zaračuna se vsaj 40%).

1. Splošne smernice za varno delovanje.

Previdno preberite vsa navodila. Neupoštevanje narave po navodilih lahko povzroči električni udar, požar in / ali hude poškodbe. Ta navodila hranite na varnem mestu.

1.1. Varnost na delovnem mestu.

1.1.1. Naj bo vaše delovno mesto čisto in dobro osvetljeno. Nesreča in slaba razsvetljava lahko prispevata k nastanku nesreče.

1.1.2. Ne uporabljajte v okolju, kjer je brezvrvična vaja povečana nevarnost eksplozije v bližini vnetljivih tekočin, plinov ali prahu.

Med delovanjem akumulatorske svedre lahko ločimo iskre, ki lahko vžgejo prah ali dim.

1.1.3. Med delom z akumulatorskim vrtalnikom hranite otroke in navzoče osebe na varni razdalji.

Če je vaša pozornost preusmerjena, lahko izgubite nadzor nad brezžičnim vrtnjem.

1.2. Varnost pri delu z elektriko.

Zaščitite brezvrvično vadbo pred dežjem in vlago.

Penetracija vode v akumulatorsko vrtnje poveča nevarnost električnega udara.

1.3. Varen način dela.

1.3.1. Bodite koncentrirani, pozorno spremljajte svoja dejanja in previdno in previdno ukrepajte. Ne uporabljajte brezžične svedre, ko ste utrujeni ali pod vplivom drog, alkohola ali drog.

Trenutek odvratanja na delovnem mestu, ki povzroča udarno vrtnje, lahko povzroči izredno hude poškodbe.

1.3.2. Delo z zaščitno delovno obleko in vedno z zaščitnimi očali.

Oblačenje Primerno za vrtalni šok in aktivnosti osebne zaščitne opreme, kot so dihalne maske, zdrave, tesno zaprto obutev s stabilno, zaščitno čelado in dušilci zvoka (zaščita sluha), zmanjšuje tveganje nesreče.

1.3.3. Izogibajte se nevarnosti, da nenamerno vklopite brezžični vijak. Če ob prenašanju brezžične svedre držite prst na sprožilnem stikalu, obstaja nevarnost nezgode.

1.3.4. Izogibajte se nenaravnim položajem telesa. Delajte v stabilnem položaju telesa kadarkoli in ohranite ravnovesje. Torej lahko brezvrvično vrtnje upravljate bolje in varneje, če se pojavijo nepričakovane situacije.

1.3.5. Delo z ustreznimi oblačili. Ne delajte z ohlapnimi oblekami ali okraski. Lase, oblačila in rokavice obdržite na varni razdalji od vrtiljivih enot akumulatorske svedre. Obleke, nakit, dolge lase lahko ujamejo in jih odnežejo z glavi.

1.4. Pazite na brezvrvično vrtnje.

- 1.4.1. Ne napolnite brezžičnega vrtnja. Uporabljajte le brezvrvično svedri v skladu s predvidenim namenom. Boste delovali bolje in varneje pri uporabi ustreznega proizvajalca brezvrvičnega vrtalnika v določenem obsegu obremenitve.
- 1.4.2. Hranite akumulatorsko vaja na mestih, kjer jih otroci ne morejo doseči. Ne dovolite, da ga uporabljajo osebe, ki niso seznanjene s tem, kako delati z njo in niso prebrale teh navodil. Če je v rokah neizkušenih uporabnikov, je brezvrvična vaja lahko nevarna.
- 1.4.3. Pazljivo držite brezvrvično svedri. Preverite, ali mobilne enote delujejo brezhibno, ne glede na to, ali gre za motenje, če je poškodovan ali poškodovan predmet, ki izkrivlja ali spreminja funkcije brezžičnega vrtnja. Pred uporabo brezvrvične svedre poskrbite, da bodo popravljeni poškodovani deli. Mnoge nezgode povzročajo slabo vzdrževana električna orodja in naprave.
- 1.4.4. Naj bodo vaša orodja za rezanje dobro ostra in vedno čista. Pravilno vzdrževana orodja za rezanje z ostrimi robovi imajo manj odpornosti in lažje delo z njimi.
- 1.4.5. Uporabite brezvrvično vrtnje, pritrđitev, delovna orodja itd., V skladu z navodili proizvajalca. Pri tem morajo upoštevati posebne delovne pogoje in postopke za izvedbo. Uporaba brezžičnega vrtnja, kot je tista, ki jo zagotavljajo aplikacije proizvajalca, povečuje tveganje za nesreče.
- 1.5. Navodila za varno ravnanje, specifična za vašo brezplačno akumulatorsko vrtnje. Izguba nadzora nad električnim orodjem lahko povzroči nastanek nesreč.
- 1.5.1. Ne uporabljajte dodatnih naprav, ki jih proizvajalec ne priporoča za to posebno električno orodje. Dejstvo, da ga lahko pritrđite na določeno delovno orodje naprave ali stroja, ne zagotavlja varnega dela z njim.
- 1.5.2. Nikoli ne dajte roke v bližino vrtljivih delovnih orodij.
- 1.5.3. Če izvajate dejavnosti, ki ogrožajo delovno orodje skritih žic pod napetostjo, držite električno orodje le električno izolirane ročice. Ko vstopite v delovno orodje v stiku z žicami pod napetostjo, se prenaša preko kovinskih detajlov brezžičnega vrtnja, kar lahko povzroči električni udar.
- 1.5.4. Uporabite ustrezne instrumente, da poiščete vse skrite pod površinskimi plinovodi ali se obrnite na ustrezno lokalno ponudbo. V stiku z žicami pod napetostjo lahko povzroči požar ali električni udar. Poškodba cevi lahko povzroči eksplozijo. Poslabšanje vode povzroča večje materialne poškodbe in lahko povzroči električni udar.
- 1.5.5. Zagotovite obdelovanca. Detajl in pritrđite z ustreznimi napravami ali zavorami trdno in zanesljivo zasidrano, kot če ga držite ročno.
- 1.5.6. Redno čistite prezračevalne odprtine vaše brezvrvične svedre.
- 1.5.7. Ne spreminjajte smeri vrtnja vretena, ko orodje deluje. V nasprotnem primeru se lahko poškoduje.
- 1.5.8. Za čiščenje vrtnja uporabljajte mehko in suho krpo. Nikoli ne uporabljajte detergentov ali alkohola.
2. Gradnja in uporaba.
- Vrtalnik je orodje, ki deluje na akumulator. Pogon je sestavljen iz DC komutatorskega motorja s trajnimi magneti in planetnim orodjem. Vrtnje je namenjeno za vijake in vijake vijakov in lukenj v lesu, kovini in plastiki ter za vrtnje lukenj v teh materialih. Akumulatorska električna orodja so še posebej uporabna za dela v notranjem opremljanju, adaptaciji prostorov itd.
- Uporabite električno orodje samo v skladu z navodili proizvajalca.
3. Nivo hrupa in parametri vibracij.
- Zvočni tlak: $L_pA = 73.00 \text{ dB (A) K} = 3 \text{ dB (A)}$
- Zvočna moč: $L_wA = 84.00 \text{ dB (A) K} = 3 \text{ dB (A)}$
- Vibracijski pospešek: $ah = 3.65 \text{ m / s}^2$
4. Napolnite litijevo baterijo za polnjenje.

Stanje indikatorja		Pojasnila in dejanja
Rdeča LED	Zelena LED	Pripravljen za uporabo Polnilec je priključen na električno omrežje in je pripravljen za uporabo; ni baterijo v polnilniku
Izključeno	On	
On	Izključeno	“Polnjenje Polnilec polni baterijski paket “
Izključeno	On	“Akumulator je napolnjen in pripravljen za uporabo. Čas polnjenja baterije 1,5 Ah: 60 min Ukrep: Odklopite baterijo iz polnilnika. Odklopite polnilnik iz oskrbo z električno energijo. “

Če se baterija ne more napolniti, preverite naslednje:

- kontaktna napetost
- omogoča dober stik s kontakti polnilnika

Če baterije ni mogoče znova napolniti, obiščite pooblaščen serviserji RAIDER.

Da bi zagotovili, da bo litij-ionska baterija za ponovno polnjenje trajala dlje, jo morate takoj napolniti. Baterijo morate napolniti, ko opazite, da se moč brezžičnega orodja zmanjšuje.

5. Indikator kapacitete akumulatorja.

Pritisnite gumb na indikatorju kapacitete akumulatorja. Prikazuje stanje napolnjenosti akumulatorja z uporabo treh LED.

Vse 3 svetleče diode: baterija je napolnjena

Vklopljena sta 2 LED-i: Baterija ima preostalo polnjenje

1 LED sveti: Baterija je skoraj prazna, napolnite baterijo

Vse svetleče diode utripajo: Akumulator je popolnoma razčlenjen in pokvarjen. Ne uporabljajte ali napolnite okvarjenega akumulatorja.

6. Informacije o bateriji.

6.1 Akumulator je opremljen z brezžičnim orodjem brez napajanja. Pred prvo uporabo orodja je treba akumulator napolniti.

6.2 Za optimalno delovanje akumulatorja se izogibajte šibkim ciklusom praznjenja. Pogosto napolnite baterijo.

6.3 Akumulatorsko baterijo shranite na hladnem najmanj 40%, idealna temperatura shranjevanja pa je 15%.

6.4 Litij-ionske baterije so predmet naravnega procesa staranja. Akumulator je treba zamenjati, ko kapaciteta pade do 80% kapacitete nove baterije. Iztočne celice v starem akumulatorju ne izpolnjujejo več zahtev za električno energijo in zato povzročajo varnost.

6.5 Ne izpostavljajte baterijam odprtega ognja. Obstaja nevarnost eksplozije.

6.6 Ne vžgajte akumulatorjev ali jih ne izpostavljajte odprtim plamenom.

- 6.7. Baterij popolnoma ne razredčite. Popolno praznjenje bo poškodovalo akumulatorske celice. Najpogostejši vzrok popolne redčenja je podaljšano skladiščenje in neuporaba delno razredčenih baterij. Nehajte delovati takoj, ko je baterija opazno izčrpana ali pa deluje sistem elektronske zaščite. Po polnjenju napolnite akumulatorsko baterijo.
- 6.8. Zaščitite akumulatorske baterije in orodja pred preobremenitvijo! Preobremenitev bo povzročila pregrevanje in poškodbe celic v akumulatorju brez zunanjenja ogrevanja.
- 6.9. Izogibajte se poškodbam in udarcem. Zamenjajte polnilne baterije, ki so padle z višine več kot en meter ali so bile izpostavljene ostrim udarcem, tudi če je ohišje baterije nepoškodovano. Baterije v akumulatorju lahko resno poškodujete. V zvezi s tem preberite informacije o ravnanju z odpadki.
- 6.10. Če je baterija preobremenjena in pregreta, bo vgrajeno varnostno stikalo izklopilo opremo, da se zagotovi varnost. Ne pritiskajte stikala za vklop / izklop. več, če je varnostno stikalo aktivirano. To lahko poškoduje baterijo.
- 6.11. Uporabljajte le originalne akumulatorje. Uporaba drugih baterij lahko povzroči poškodbe in nevarnost požara.
- 6.12. Baterija ni namenjena osebam (vključno z otroki) z omejenimi fizičnimi, senzoričnimi ali duševnimi sposobnostmi ali osebami, ki nimajo izkušenj in znanja o opremi, razen če se uporaba spremlja ali uporablja v skladu z navodili za uporabo, ki so odgovorni za varnost. Paziti je treba, da otroci ne igrajo z opremo. Postopek polnjenja baterije mora biti pod nadzorom uporabnika.
- 6.13. Akumulatorsko baterijo je treba napolniti le s priporočenim polnilnikom. Uporaba polnilnika, ki je namenjena za polnjenje drugih vrst baterij za ponovno polnjenje, povzroča nevarnost požara. Baterijo lahko uporabljate samo s stroji iz sistema R20. Uporaba drugih strojev lahko povzroči poškodbe ali požar.
- 6.14. Ko se akumulator ne uporablja, ga je treba shraniti proč od kovinskih predmetov, kot so sponke za papir, kovance, ključe, žebelje, vijake ali druge majhne kovinske elemente, ki lahko povzročijo kratek stik v kontaktih akumulatorja. Stik s kratkim stikom lahko povzroči poškodbe ali požar.
- 6.15. V primeru poškodb in / ali nepravilne uporabe akumulatorja lahko pride do izpraznitve plina. Prezračite območje, v primeru pritožbe se posvetujte z zdravnikom. Plini lahko poškodujejo dihalne poti.
- 6.16. V ekstremnih pogojih lahko tekočina izteče iz baterije. Lahko povzroči draženje ali opekline. Če je takšno uhajanje zabeleženo, storite naslednje:
- nežno namažite tekočino s krpo. Preprečite stik tekočine s kožo in očmi;
 - Če tekočina pride v stik s kožo, je treba ustrezno površino telesa takoj sprati s čisto vodo, ki lahko nevtralizira tekočino s šibko kislino, kot je limonin sok ali kislina;
 - Če tekočina pride v oči, takoj izpirajte z obilo čiste vode vsaj 10 minut in poiščite zdravniško pomoč.
- 6.17. Ne uporabljajte poškodovane ali spremenjene akumulatorske baterije. Poškodovane ali spremenjene akumulatorske baterije lahko delujejo nepredvidljivo in povzročijo požar, eksplozijo ali nevarnost poškodb.
- 6.18. Baterija ne sme biti izpostavljena vlagi ali vodi. Prav tako predstavljajo nevarnost za vodno okolje. Akumulatorja je treba vedno hraniti izven toplotnih virov.
- 6.19. Sledite vsem navodilom za nalaganje. Akumulatorja ne polnite pri temperaturi zunaj določenih meja v navodilih za uporabo. Nepravilno polnjenje ali polnjenje pri temperaturi zunaj določenega območja lahko poškoduje baterijo in poveča nevarnost požara.
- 6.20. Prepovedano je popraviti poškodovane akumulatorje. Popravila lahko izvaja samo proizvajalec ali pooblaščen servisni center.
- Pozor! Litij-ionske baterije za ponovno polnjenje lahko puščajo, vžgejo ali eksplodirajo, če se segrejejo na visoke temperature ali kratek stik. V vročih in sončnih dneh ne smejo biti shranjeni v avtomobilu. Baterije ne odprete. Litij-ionske baterije za ponovno polnjenje vsebujejo elektronske varnostne naprave, ki lahko v primeru poškodbe povzročijo požar ali eksplozijo akumulatorja.
7. O polnilnih napravah in postopku zaračunavanja
- 7.1. Prosimo, da se obrnete na podatke na tipski ploščici polnilnika. Polnilnik priključite na napajalnik z napetostjo, navedeno na imenski tablici. Polnilnika nikoli ne priključite na drugo omrežje

napetosti.

- 7.2. Polnilnik in njegov kabel zaščitite pred poškodbami in ostrimi robovi. Poškodovane kable takoj popravi kvalificiran električar.
 - 7.3. Polnilnik, baterije za polnjenje in orodje za baterijo hranite izven dosega otrok.
 - 7.4. Ne uporabljajte poškodovanih polnilcev.
 - 7.5. Ne uporabljajte priloženega polnilnika za polnjenje drugih orodij za ponovno polnjenje.
 - 7.6. Med uporabo se baterija segreje. Pred začetkom polnjenja pustite, da se ohladi na sobno temperaturo.
 - 7.7. Polnilniki sistema R20 imajo funkcijo samodejnega izklopa po polnjenju baterije.
 - 7.8. Nikoli ne uporabljajte ali polnite baterij, če sumite, da so bili zadnjič ponovno napolnjeni več kot 12 mesecev. Obstaja velika verjetnost, da je baterija že utrpela nevarno okvaro / popolna razrešnica /
 - 7.9. Polnjenje akumulatorskih baterij pri temperaturi pod 10% povzroči kemično poškodbo celice in lahko povzroči požar.
 - 7.10. Ne uporabljajte baterij, ki se segrejejo med procesom polnjenja, saj so lahko baterije napačne.
 - 7.11. Ne uporabljajte akumulatorjev, ki so bili med postopkom polnjenja / praznjenja plina, razpokanjem, žvižganjem itd.) Upognjeni ali deformirani.
 - 7.12. Nikoli ne izpraznite baterije / priporočene ravni praznjenja max. 40%). Popolno praznjenje baterije povzroči prezgodnje staranje baterijskih celic.
 - 7.13. Nikoli ne napolnite in akumulator pustite brez nadzora.
 - 7.14. Sedanji polnilec ni namenjen uporabi osebam (vključno z otroki) z omejenimi fizičnimi, senzoričnimi ali duševnimi zmoglostmi ali osebam, ki nimajo izkušenj in znanja o opremi, razen če se uporaba spremlja ali v skladu z navodili za napravo, ki jo posreduje osebe, odgovorne za varnost. Paziti je treba, da otroci ne igrajo z opremo.
 - 7.15. Polnilnik ne sme biti izpostavljen vlagi ali vodi. Vstop vode v polnilnik poveča nevarnost električnega udara. Polnilnik se lahko uporablja samo v zaprtih prostorih v suhih prostorih.
 - 7.16. Pred vsakim vzdrževanjem ali čiščenjem polnilnika morate polnilnik odklopiti iz električnega omrežja.
 - 7.17. Polnilnika ne uporabljajte na vnetljivem substratu (npr. Papirju, krpo) ali v bližini vnetljivih snovi. Zaradi polnjenja polnilnika pri polnjenju obstaja nevarnost požara.
 - 7.18. Pred vsako uporabo preverite stanje polnilnika, kabela in vtiča. V primeru napak ne uporabljajte polnilnika. Ne poskušajte razstavljati polnilnika. Vsa popravila je treba dodeliti pooblaščenemu serviserju. Nepravilna namestitvev polnilnika lahko povzroči električni udar ali požar.
 - 7.19. Ko polnilnik ni v uporabi, ga je treba izvleči iz omrežja.
 - 7.20. Prepovedano je popraviti poškodovan polnilec. Popravilo polnilnika izvaja samo proizvajalec ali pooblaščen servisni center.
8. Zaščita pred vplivom na okolje.
- 8.1. Polnilnik in baterije zaščitite pred vlago in dežjem. Vlažnost in dež lahko povzročita nevarno škodo.
 - 8.2. Polnilnika ali akumulatorja ne uporabljajte v bližini vnetljivih hlapov in tekočin.
 - 8.3. Polnilnik in baterijo uporabite samo na suhih mestih in pri temperaturi okolja 0-45 ° C.
 - 8.4. Polnilnika in akumulatorja ne shranjujte v krajih, kjer lahko temperatura doseže več kot 30 ° C. Polnilnika ne puščajte v avtomobilu, ki je parkiran na soncu.
 - 8.5. Zaščitite baterije pred pregrevanjem. Preobremenitev, previsoko polnjenje in izpostavljenost neposredni sončni svetlobi bodo imeli za posledico pregrevanje celic. Nikoli ne polnite in ne uporabljajte pregreth baterij - jih čim prej zamenjajte.
 - 8.6. Shranjevanje baterij, polnilnikov in orodij za polnjenje. Pogoji za uporabo.
Polnilnik in polnilnik hranite samo na suhem mestu in pri temperaturi okolice 10-30 ° C. Zaščitite jih pred vlago in neposredno sončno svetlobo. Polnite samo polnjene baterije z akumulatorjem / napolnjene najmanj 40% /. Pri delu uporabite polnilnik, kotno brusilko in baterijo samo na suhem mestu in pri temperaturi okolice 0-45 ° C.

8.7. Zaščitite litij-ionsko baterijo pred zmrzaljo. Baterije za polnjenje, ki so shranjene pod 0 ° C več kot 60 minut, je treba zavreči.

8.8. Pri ravnanju z baterijami se zavedajte elektrostatičnega naboja. Elektrostatična razelektritev povzroča poškodbe elektronskega sistema zaščitite in akumulatorskih celic. Pazite na elektrostatično polnjenje in nikoli ne dotikajte baterijskega pola.

9. Delovanje in nastavitve. Vkllop. Izklop.

9.1. Vkllop - pritisnite gumb stikala (1).

9.2. Izklop - sprostite stikalo (1).

9.3. Zavora vretena.

Vrtalnik je opremljen z elektronsko zavoro, ki ustavi vreteno takoj po sprostitvi stikala. Zavora zagotavlja natančnost pri vijachenju ali vrtenju in preprečuje vrtenje vretena po izklopu.

9.4. Krmiljenje hitrosti vrtenja.

Hitrost vijaka ali vrtenja se lahko med delovanjem nadzoruje s povečevanjem ali zmanjševanjem pritiska na gumb stikala. Kontrola hitrosti omogoča mehak zagon, ki preprečuje zdrs pri vrtenju v sadre ali glazuro in pomaga pri nadzoru delovanja pri vijachenju in odvijanju.

9.5. Preobremenitvena sklopka. Nadzor navora.

Nastavitev obroča v določenem položaju povzroči trajno nastavitev sklopke na določen navor. Ko je dosežen nastavljeni navor, se preobremenitvena sklopka samodejno sprosti. Preprečuje vijake za vijachenje t globoko ali poškoduje vrtenje.

Različni vijaki in materiali zahtevajo različne navora.

Večje število, ki ustreza določenemu položaju, večji je navor.

Prstan nastavite na določen navor.

Vedno začnite z nizkim navorom.

Postopno povečajte navor, dokler ne nastavite ustrezne vrednosti.

Za odvijanje vijakov uporabite višje nastavitve.

Ko vrtenje izbere nastavitve, označene s simbolom vrtenja. Ko je ta nastavitev nastavljena, je največji navor.

Znanje, kako izbrati primerne nastavitve, je v praksi.

Nastavitev obroča v položaju vrtenja deaktivira preklopno sklopko.

9.6. Zamenjava orodja.

Vrtalnik ima zobniško stikalo, ki razširja obseg vrtilne hitrosti.

Gear I: majhno hitrostno območje, velik vrtilni moment;

Gear II: velika hitrost, nizek navor.

Stikalo nastavite v ustreznem položaju, odvisno od izvedenih del. Če stikala ni mogoče premakniti, nekoliko zavrtite vreteno.

Nikoli ne zamenjajte položaja stikala med delovanjem vrtalnika. To lahko poškoduje električno orodje.

9.7. Namestitve delovnega orodja.

Izbirno stikalo smernika nastavite v srednji položaj.

Z držanjem zadnjega obročka in obračanjem sprednjega obroča v smeri urinega kazalca lahko nastavite zahtevano širino čeljusti in vstavite ustrezen vrtalnik ali gonilnik.

Vrtalni ali gonilni bit moramo potisniti do omejitve glave.

Zadržite zadnji obroč in obrnite sprednji obroč v nasprotni smeri urinega kazalca, težko pritegnite.

Deinstalacija orodja je podobna namestitvi, le zaporedje dejanj se obrne.

Preverite položaj orodja pri namestitvi vrtalnika ali gonilnega bitja v ohišje. Pri uporabi kratkih vozniških bitov uporabite dodaten magnetni adapter kot razširitev.

9.8. Leva - desna smer vrtenja.

Izberite smer vrtenja vretena z izbirnim stikalom

Desno vrtenje - premaknite stikalo v skrajni levi položaj.

Levo vrtenje - premaknite stikalo v skrajni desni položaj.

Ne spreminjajte smeri vretena, ko vrtite vreteno.

9.9. Vrtenje.

Ko želite odpreti velik premer, je priporočljivo najprej prekiniti majhno odprtino, ki bo nato vrtenje do zelene velikosti. To bo preprečilo preobremenitev vrtenja. Vrtenje globokih lukenj mora biti

postopoma, saj se občasno odstrani iz vrtalne luknje, da se odstranijo čips ali prah. Če med vrtenjem na vrtnje v luknje, izključite vrtnje. Uporabite spremembo smeri vrtenja, da odstranite vrtnje iz luknje. Vrtalo je treba držati v poravnavi z luknjo. V idealnem primeru bi bilo treba vrtnje postaviti pravokotno na površino obdelanega materiala. Če pogoj za navpičnost ni upoštevan pri delu, lahko privede do ujetja ali lomljenja v vrtalni luknji in poškodbi uporabnika. Nadaljnje vrtnje pri nizki hitrosti ogroža motor, ki pregreje. Med delom se mora občasno prekiniti ali dovoliti vrtnje pri največji hitrosti brez obremenitve približno 3 minute. Ne odpirajte odprt in trupu, ki se uporabljajo za prezračevanje motorja.

9.10. Naredite občasne počitnice pri delu.

9.11. Skrbno hrani in se sklicujte na dodatno opremo.

9.12. Ne vržite orodja, ne preobremenite, ne vpijte v vodo in drugih tekočin ne uporabite za mešanje lepil in betonskih premazov.

10. Delovanje in vzdrževanje.

Očistite telo s suho krpo. Ne uporabljajte nobenih čistilnih sredstev, ker lahko poškodujejo ohišje.

10.1. Zamenjava vrtalne glave.

Hitro sprostitvena glava je privita na vreteno vrtnja in dodatno pritrjena z vijakom.

Nastavite stikalo za izbiro smeri (2) v srednjem položaju.

Odprite čeljustne čeljusti.

Odvijte pritrilni vijak z navojnim izvijačem, tako da ga zavrtite v desno (levi navoj).

Namestite šestnajst ključ v gred.

Nežno se dotaknite drugega konca šestkotne tipke.

Odvijte zarezo.

Namestitvev steze je podobna namestitvi, le zaporedje akcij se obrne.

10.2. Akumulatorski vrtalnik je opremljen z brezkrtačnim motorjem.

Izrabljeno (manj kot 5 mm), zamenjati ali odstraniti oglene ščetke motorja. Vedno zamenjajte obe ščetki hkrati. Delo na zamenjavi ogljikovih ščetk, zaupanih samo usposobljeni osebi z originalnimi rezervnimi deli v servisu RAIDER.

10.3. Vse napake je treba popraviti s servisno delavnico RAIDER.

10.4. Popravilo vaše moči najbolje izvajajo samo usposobljeni strokovnjaki, ki so uporabljali samo originalne nadomestne dele. To zagotavlja njihovo varnostno delovanje.

11. Varstvo okolja.



11.1 Za varno okolje je treba električno orodje in embalažo ustrezno predelati za ponovno uporabo surovin, ki jih vsebujejo. Ne uporabljajte električnih orodij v gospodinjskih odpadkih! V skladu z Direktivo Evropske unije 2012/19 / ES o izrabljenih električnih in elektronskih napravah ter potrjevanju in nacionalnem pravu je treba orodja, ki se ne smejo več uporabljati, ločeno zbirati in jih ustrezno obdelati za predelavo vsebinskih surovin

11.2. Polnilna baterija.

Litij-ionska baterija (Li-ion).

Baterij ne odvrzite v gospodinjskih odpadkih ali v rezervoarjih za vodo! Ne pogrij jih!

Baterije je treba zbirati, reciklirati ali odstraniti na okolju prijazen način. V skladu z Direktivo 2006/66 / ES je treba napake ali odpadne baterije ali baterije reciklirati.



Félicitations pour l'achat de machines de la marque d'outils électriques et pneumatiques la plus dynamique - RAIDER. Lorsqu'elles sont correctement installées et fonctionnent correctement, les RAIDER sont des machines sûres et fiables et leur travail vous procurera un réel plaisir. Pour votre commodité a été construit et excellent réseau de service de 45 station-service à travers le pays.

Avant d'utiliser cette machine, veuillez prendre connaissance de ces "instructions d'utilisation".

Dans l'intérêt de votre sécurité et pour assurer une utilisation correcte et lire attentivement ces instructions, y compris les recommandations et les avertissements qui s'y trouvent. Pour éviter les erreurs et les accidents inutiles, il est important que ces instructions restent disponibles pour référence future à tous ceux qui utiliseront la machine. Si vous le vendez à un nouveau propriétaire, des instructions d'utilisation doivent être fournies pour permettre aux nouveaux utilisateurs de se familiariser avec les consignes de sécurité et d'utilisation.

Euromaster Import Export Ltd. est un représentant autorisé du fabricant et propriétaire de la marque RAIDER.

Adresse: Ville de Sofia 1231, Bulgarie "Lomsko shausse" Blvd. 246, tél 02 934 33 33, 934 10 10, www.raider.bg; www.euromasterbg.com; e-mail: info@euromasterbg.com.

Depuis 2006, la société a introduit le système de gestion de la qualité ISO 9001: 2008 avec la portée de la certification: Commerce, importation, exportation et entretien de passe-temps et d'outils électriques, mécaniques et pneumatiques professionnels et de matériel général. Le certificat a été délivré par Moody International Certification Ltd, Angleterre.

DONNÉES TECHNIQUES

Paramètre	Unités de la mesure	Valeur
Type de modèle	-	RDP-PBCD20 Set
Perceuse sans fil		
Tension nominale	V DC	20
Tension nominale	V	20
Type de cellules de la batterie	-	Li-ion
Capacité de la batterie	Ah	2.0
Nombre de cellules de la batterie	-	5
Temps de charge	h	1
Pas de vitesse de chargement	min ⁻¹	0-400 / 0-1300
Taille de mandrin	mm	10
Plage de contrôle du couple	-	20+1
Boîte de vitesses manuelle	-	2
Max. Torque force	Nm	44

Description des éléments:

1. Interrupteur marche / arrêt.
2. Commutateur de direction de rotation.
3. Bague de pré réglage du couple.
4. Mandrin sans clé.
5. Bouton de réglage de la vitesse.

Chargeur		
paramètre	mesure	valeur
Tension	V AC	230
La fréquence	Hz	50
classe de protection	-	II

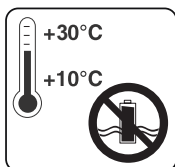

Ne stockez la batterie que dans des pièces sèches avec une température ambiante de + 10 ° C à + 30 ° C.

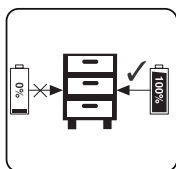

Lieu seulement chargé batteries en stock (chargées au moins 40%).

1. Directives générales pour un fonctionnement sûr.

Lisez attentivement toutes les instructions. Le non-respect des instructions suivantes peut provoquer un choc électrique, un incendie et / ou des blessures graves. Conservez ces instructions dans un endroit sûr.

1.1. Sécurité sur le lieu de travail.

1.1.1. Gardez votre lieu de travail propre et bien éclairé. Un désarroi et un mauvais éclairage peuvent contribuer à la survenue d'un accident.

1.1.2. Ne pas utiliser dans un environnement où la perceuse sans fil présente un risque accru d'explosion à proximité de liquides inflammables, de gaz ou de poudres.

Pendant le fonctionnement de la perceuse sans fil peut être séparé des étincelles qui peuvent enflammer les poudres ou les vapeurs.

1.1.3. Gardez les enfants et les passants à une distance de sécurité lorsque vous travaillez avec la perceuse sans fil.

Si votre attention est détournée, vous risquez de perdre le contrôle de la perceuse sans fil.

1.2. Sécurité lors de l'utilisation de l'électricité.

Protégez votre perceuse sans fil de la pluie et de l'humidité.

La pénétration de l'eau dans la perceuse sans fil augmente le risque de choc électrique.

1.3. Manière sûre de travailler.

1.3.1. Soyez concentré, surveillez attentivement leurs actions et agissez avec prudence et prudence. N'utilisez pas la perceuse sans fil lorsque vous êtes fatigué ou sous l'influence de drogues, d'alcool ou de stupéfiants.

Un moment de distraction au travail frappant peut avoir l'effet de blessures extrêmement graves.

1.3.2. Travailler avec des vêtements de travail protecteurs et toujours avec des lunettes de sécurité.

Le port adapté aux chocs de forage et aux activités de l'équipement de protection individuelle, tels que les masques respiratoires, les chaussures bien fermées, avec un casque de protection stable et des silencieux (protections auditives), réduit le risque d'accident.

1.3.3. Évitez le risque d'allumer la perceuse sans fil par inadvertance. Si, lorsque vous portez la perceuse sans fil, gardez le doigt sur l'interrupteur à gâchette, il y a un risque d'accident.

1.3.4. Évitez les positions non naturelles du corps. Travailler dans une position stable du corps à tout moment et garder l'équilibre. Ainsi, vous pouvez mieux contrôler la perceuse sans fil et la rendre plus sûre si des situations inattendues surviennent.

1.3.5. Travaillez avec des vêtements appropriés. Ne pas utiliser avec des vêtements exemples ou des ornements.

Gardez vos cheveux, vêtements et gants à une distance sécuritaire des unités rotatives de la perceuse sans fil. Robes, bijoux, cheveux longs peuvent être attrapés et emportés par le mandrin.

1.4. Soins à la perceuse sans fil.

1.4.1. Ne surchargez pas la perceuse sans fil. Utilisez uniquement la perceuse sans fil conformément à son usage prévu. Vous opérez mieux et plus en sécurité lorsque vous utiliserez le fabricant de perceuse sans fil approprié dans la plage de charge spécifiée.

1.4.2. Maintenez la perceuse sans fil dans des endroits inaccessibles aux enfants. Ne le laissez pas être utilisé par des personnes qui ne sont pas familières avec la façon de travailler avec et n'ont pas lu ces instructions. Lorsqu'elle est entre les mains d'utilisateurs inexpérimentés, la perceuse sans fil peut être dangereuse.

1.4.3. Gardez votre perceuse sans fil avec soin. Vérifiez si les unités mobiles fonctionnent de façon irréprochable, qu'il soit brouillé, s'il y a un élément brisé ou endommagé qui déforme ou altère les fonctions de la perceuse sans fil. Avant d'utiliser la perceuse sans fil, assurez-vous que les pièces endommagées doivent être réparées. De nombreux accidents sont causés par des outils électriques et des appareils ménagers mal entretenus.

1.4.4. Gardez vos outils de coupe bien aiguisés et toujours propres. Les outils de coupe correctement entretenus avec des bords tranchants ont moins de résistance et de travailler avec eux plus facile.

1.4.5. Utilisez la perceuse sans fil, la fixation, les outils de travail, etc., conformément aux instructions du fabricant. Ce faisant, vous devez respecter les conditions d'exploitation et les opérations spécifiques à effectuer. L'utilisation d'une perceuse sans fil par rapport à celles fournies par les applications du fabricant augmente le risque d'accident.

1.5. Instructions pour une manipulation sûre, spécifique à votre perceuse sans fil achetée.

La perte de contrôle de l'outil électrique pourrait entraîner des accidents.

1.5.1. N'utilisez pas d'appareils supplémentaires qui ne sont pas recommandés par le fabricant pour cet outil électrique particulier. Le fait que vous puissiez vous connecter à un appareil ou à un outil de travail spécifique ne garantit pas un travail sûr avec lui.

1.5.2. Ne placez jamais vos mains près des outils de travail rotatifs.

1.5.3. Si vous effectuez des activités qui menacent de tomber l'outil de travail des fils cachés sous tension, tenez l'outil électrique seulement les poignées isolées électriques. En entrant dans l'outil de travail en contact avec les fils sous tension, il est transmis à travers les détails métalliques de la perceuse sans fil et cela peut conduire à un choc électrique.

1.5.4. Utilisez les instruments appropriés pour trouver tout ce qui se cache sous les canalisations de surface, ou contactez l'entreprise d'approvisionnement locale appropriée. Le contact avec les fils sous tension peut provoquer un incendie ou un choc électrique. Les dommages causés au pipeline peuvent entraîner une explosion. La détérioration de l'eau a pour conséquence des dommages matériels importants et peut provoquer un choc électrique.

1.5.5. Fournir la pièce à usiner.

Détail, et attacher avec des appareils appropriés ou des accolades est ancré plus fermement et solidement que si vous le tenez à la main.

1.5.6. Nettoyez régulièrement les ouvertures de ventilation de votre perceuse sans fil.

1.5.7. Ne changez pas le sens de rotation de la broche lorsque l'outil est en marche. Sinon, la perceuse peut être endommagée.

1.5.8. Pour nettoyer la perceuse, utilisez un chiffon doux et sec. N'utilisez jamais de détergents ou d'alcool.

2. Construction et utilisation.

Drill est un outil alimenté par batterie. Le variateur est constitué d'un moteur à collecteur continu avec aimants permanents et engrenage planétaire. Le foret est conçu pour visser et dévisser les vis et les boulons dans le bois, le métal et les plastiques et pour percer des trous dans ces matériaux. Les outils électriques sans fil, alimentés par batterie sont particulièrement utiles pour les travaux d'aménagement intérieur, l'adaptation des locaux, etc.

Utilisez l'outil électrique uniquement selon les instructions du fabricant.

3. Niveau de bruit et paramètres de vibration.

Pression sonore: $L_pA = 73.00 \text{ dB (A)}$ $K = 3 \text{ dB (A)}$

Puissance acoustique: $L_wA = 84.00 \text{ dB (A)}$ $K = 3 \text{ dB (A)}$

Accélération vibratoire: $a_h = 3.65 \text{ m / s}^2$

4. Chargez la batterie rechargeable au lithium.

Statut de l'indicateur		Explications et actions
LED rouge	LED verte	Prêt à l'emploi Le chargeur est connecté au secteur et est prêt à l'emploi. il n'y a pas batterie dans le chargeur
De	Sur	
Sur	De	"Charge Le chargeur charge la batterie "
De	Sur	"La batterie est chargée et prête à l'emploi. Temps de charge pour la batterie de 1,5 Ah: 60 min Action: Sortez la batterie du chargeur. Débranchez le chargeur de l'alimentation secteur. "

Si la batterie ne peut pas charger, vérifiez les points suivants:

- tension de contact
- établi un bon contact avec les contacts du chargeur

Si la batterie ne peut plus être rechargée, consultez un centre de service RAIDER agréé.

Pour vous assurer que la batterie rechargeable au lithium-ion dure plus longtemps, vous devez la recharger immédiatement. Vous devez recharger la batterie lorsque vous remarquez que la puissance de l'outil sans fil diminue.

5. Indicateur de capacité de la batterie.

Appuyez sur le bouton de l'indicateur de capacité de la batterie. Il montre l'état de la charge de la batterie en utilisant 3 LED.

Les 3 LED s'allument: la batterie est chargée

2 LED (s) allumées: La batterie a suffisamment de charge résiduelle

1 LED allumée: la batterie est faible, chargez la batterie

Toutes les LED clignotent: La batterie est complètement endommagée et défectueuse. N'utilisez pas ou ne chargez pas une batterie défectueuse.

6. Informations sur la batterie.

6.1 La batterie est fournie avec votre outil sans fil non chargé. La batterie doit être chargée avant d'utiliser l'outil pour la première fois.

6.2 Pour des performances optimales de la batterie, évitez les cycles de décharge faibles. Chargez la batterie fréquemment.

6.3 Stocker la batterie rechargeable au moins 40% dans un endroit frais, la température de stockage idéale est de 15%.

6.4 Les batteries au lithium-ion sont soumises à un processus de vieillissement naturel. La batterie doit être remplacée lorsque la capacité tombe à 80% de la capacité d'une nouvelle batterie. Les piles qui fuient dans une vieille batterie rechargeable ne répondent plus aux exigences de puissance et présentent donc un danger pour la sécurité.

6.5 Ne jetez pas les piles dans un feu ouvert. Il y a un risque d'explosion.

6.6 N'allumez pas les piles et ne les exposez pas à des flammes nues.

6.7. Ne diluez pas complètement les piles. Une décharge complète endommagera les cellules de la batterie. La cause la plus fréquente de dilution complète est le stockage prolongé et la non-utilisation de batteries partiellement diluées.

Arrêtez de travailler dès que la batterie est sensiblement épuisée ou que le système de protection

électronique fonctionne. Ne rechargez la batterie de stockage qu'une fois qu'elle est complètement chargée.

6.8. Protégez les batteries rechargeables et les outils contre les surcharges! Une surcharge entraînera une surchauffe et endommagera les éléments de la batterie sans chauffage externe.

6.9. Évitez les dommages et les chocs. Remplacez les piles rechargeables qui ont chuté d'une hauteur de plus d'un mètre ou qui ont été soumises à des chocs violents même si le boîtier de la pile n'est pas endommagé. Les batteries de la batterie peuvent être sérieusement endommagées. À cet égard, lisez les informations sur le traitement des déchets.

6.10. Si la batterie est surchargée et surchauffée, l'interrupteur de sécurité intégré éteindra l'équipement pour assurer la sécurité. N'appuyez pas sur l'interrupteur marche / arrêt. plus si l'interrupteur de sécurité est activé. Cela pourrait endommager la batterie.

6.11. N'utilisez que des piles rechargeables d'origine. L'utilisation d'autres batteries peut entraîner des blessures et des risques d'incendie.

6.12. La batterie n'est pas destinée à être utilisée par des personnes (y compris les enfants) ayant des capacités physiques, sensorielles ou mentales limitées, ou par des personnes sans expérience et connaissance de l'équipement, sauf si l'utilisation est surveillée ou utilisée conformément au manuel d'instructions. Des précautions doivent être prises pour s'assurer que les enfants ne jouent pas avec l'équipement. Le processus de charge de la batterie doit être sous le contrôle de l'utilisateur.

6.13. La batterie rechargeable ne doit être chargée qu'avec le chargeur recommandé. L'utilisation d'un chargeur conçu pour charger d'autres types de batteries rechargeables crée un risque d'incendie. La batterie ne doit être utilisée qu'avec des machines du système R20. L'utilisation d'autres machines peut provoquer des blessures ou un incendie.

6.14. Lorsque la batterie n'est pas utilisée, elle doit être stockée à l'écart des objets métalliques tels que trombones, pièces de monnaie, clés, clous, vis ou autres petits éléments métalliques susceptibles de provoquer un court-circuit dans les contacts de la batterie. Un court-circuit du contact peut provoquer des blessures ou un incendie.

6.15. En cas d'endommagement et / ou d'utilisation incorrecte de la batterie, une décharge de gaz peut se produire. Ventiler la zone, en cas de plaintes consulter un médecin. Les gaz peuvent endommager les voies respiratoires.

6.16. Dans des conditions extrêmes, du liquide peut s'écouler de la batterie. Cela peut provoquer une irritation ou des brûlures. Si une fuite est enregistrée, procédez comme suit:

- frottez doucement le liquide avec un chiffon. Éviter le contact du liquide avec la peau et les yeux;

- Si le liquide entre en contact avec la peau, la zone corporelle correspondante doit être lavée immédiatement avec beaucoup d'eau propre, en neutralisant éventuellement le liquide avec un acide faible tel que le jus de citron ou le vinaigre;

- Si le liquide pénètre dans les yeux, rincer immédiatement avec beaucoup d'eau propre pendant au moins 10 minutes et consulter un médecin.

6.17. N'utilisez pas une batterie rechargeable endommagée ou modifiée. Les batteries rechargeables endommagées ou modifiées peuvent fonctionner de manière imprévisible et provoquer un incendie, une explosion ou un risque de blessure.

6.18. La batterie ne doit pas être exposée à l'humidité ou à l'eau. Ils représentent également un danger pour l'environnement aquatique.

La batterie rechargeable doit toujours être éloignée des sources de chaleur.

6.19. Suivez toutes les instructions de chargement. Ne chargez pas la batterie à une température en dehors des limites spécifiées dans les instructions d'utilisation. Une charge ou une charge incorrecte à une température en dehors de la plage spécifiée peut endommager la batterie et augmenter le risque d'incendie.

6.20. Il est interdit de réparer les batteries rechargeables endommagées. Les réparations ne peuvent être effectuées que par le fabricant ou un centre de service agréé.

Attention! Les batteries rechargeables au lithium-ion peuvent fuir, s'enflammer ou exploser si elles sont chauffées à des températures élevées ou en cas de court-circuit. Ils ne devraient pas être stockés dans la voiture pendant les jours chauds et ensoleillés. N'ouvrez pas la batterie. Les batteries rechargeables au lithium-ion contiennent des dispositifs de sécurité électronique qui, s'ils sont endommagés, peuvent provoquer un incendie ou une explosion de la batterie.

7. À propos des dispositifs de charge et du processus de charge

7.1. Veuillez vous reporter aux données figurant sur la plaque signalétique du chargeur. Assurez-vous de connecter le chargeur à l'alimentation électrique avec la tension indiquée sur la plaque signalétique. Ne jamais connecter le chargeur à un réseau de différents

tensions.

7.2. Protégez le chargeur et son câble contre les dommages et les arêtes vives. Les câbles endommagés doivent être réparés immédiatement par un électricien qualifié.

7.3. Gardez le chargeur, les piles rechargeables et l'outil de la batterie hors de portée des enfants.

7.4. N'utilisez pas de chargeurs endommagés.

7.5. N'utilisez pas le chargeur fourni pour charger d'autres outils rechargeables.

7.6. Pendant l'utilisation, la batterie chauffe. Laissez refroidir à température ambiante avant de commencer à charger.

7.7. Les chargeurs du système R20 ont une fonction d'arrêt automatique après la charge de la batterie.

7.8. N'utilisez et ne rechargez jamais les batteries si vous pensez qu'elles ont été rechargées pour la dernière fois plus de 12 mois. Il y a une forte probabilité que la batterie ait déjà subi une panne dangereuse / décharge complète /

7.9. La charge des batteries rechargeables à des températures inférieures à 10% peut endommager la cellule et provoquer un incendie.

7.10. N'utilisez pas de batteries qui sont chauffées pendant le processus de charge, car les cellules de la batterie peuvent avoir mal fonctionné.

7.11. N'utilisez pas de piles qui ont été pliées ou déformées pendant le processus de chargement / déchargement du gaz, de fissuration, de sifflement, etc.).

7.12. Ne jamais décharger la batterie / niveau de décharge recommandé max. 40%). Une décharge complète de la batterie provoquera un vieillissement prématuré des cellules de la batterie.

7.13. Ne chargez jamais et laissez la batterie sans surveillance.

7.14. Le présent chargeur n'est pas destiné à être utilisé par des personnes (y compris les enfants) ayant des capacités physiques, sensorielles ou mentales limitées, ou par des personnes sans expérience et connaissance de l'équipement sauf si l'utilisation est surveillée ou conformément au manuel d'utilisation du dispositif. Les personnes responsables de la sécurité. Des précautions doivent être prises pour s'assurer que les enfants ne jouent pas avec l'équipement.

7.15. Le chargeur ne doit pas être exposé à l'humidité ou à l'eau. L'entrée d'eau dans le chargeur augmente le risque de choc électrique. Le chargeur peut uniquement être utilisé à l'intérieur dans des pièces sèches.

7.16. Avant de procéder à l'entretien ou au nettoyage du chargeur, vous devez débrancher le chargeur de l'alimentation électrique.

7.17. N'utilisez pas le chargeur sur un substrat inflammable (papier, tissu, par exemple) ou à proximité de substances inflammables. En raison de la charge du chargeur dans le processus de charge, il y a un risque d'incendie.

7.18. Vérifiez l'état du chargeur, du câble et de la prise avant chaque utilisation. En cas de panne, n'utilisez pas le chargeur. N'essayez pas de démonter le chargeur. Toutes les réparations doivent être confiées à un réparateur agréé. Une installation incorrecte du chargeur peut entraîner un choc électrique ou un incendie.

7.19. Lorsque le chargeur n'est pas utilisé, il doit être déconnecté du secteur.

7.20. Il est interdit de réparer un chargeur endommagé. La réparation du chargeur n'est autorisée que par le fabricant ou un centre de service agréé.

8. Protection contre les impacts environnementaux.

8.1. Protégez le chargeur et les piles contre l'humidité et la pluie. L'humidité et la pluie peuvent causer des dommages dangereux.

8.2. N'utilisez pas un chargeur ou une batterie à proximité de vapeurs et de liquides inflammables.

8.3. Utilisez le chargeur et la batterie uniquement dans des endroits secs et à une température ambiante de 0-45 °C.

8.4. Ne stockez pas le chargeur et la batterie dans des endroits où la température peut dépasser 30 °C. En particulier, ne laissez pas le chargeur dans une voiture garée au soleil.

8.5. Protégez les batteries de la surchauffe. Une surcharge, une surcharge et une exposition à la lumière directe du soleil entraîneront une surchauffe des cellules. Ne jamais charger ou utiliser des batteries surchauffées - les remplacer dès que possible.

8.6. Stockage des batteries, des chargeurs et des outils rechargeables. Conditions d'utilisation

Conservez le chargeur et le chargeur de batterie uniquement dans un endroit sec et à une température ambiante de 10-30 °C. Protégez-les de l'humidité et de la lumière directe du soleil. Ne rechargez que des batteries rechargeables complètement chargées / chargées au moins à 40% /. Lors de l'utilisation, utilisez le chargeur de batterie, la meuleuse d'angle et la batterie uniquement dans un endroit sec et à une température ambiante de 0-45 °C.

8.7. Protégez la batterie lithium-ion contre le gel. Les piles rechargeables qui sont stockées en dessous de 0 °C pendant plus de 60 minutes doivent être jetées.

8.8. Lors de la manipulation des batteries, tenez compte de la charge électrostatique. Les décharges électrostatiques endommagent le système de protection électronique et les cellules de la batterie. Attention à la charge électrostatique et ne jamais toucher les pôles de la batterie.

9. Fonctionnement et paramètres. Allumer. Éteindre.

9.1. Allumer - appuyez sur le bouton de l'interrupteur (1).

9.2. Éteindre - relâcher le bouton de l'interrupteur (1).

9.3. Frein de broche.

Le foret est équipé d'un frein électronique, qui arrête la broche immédiatement après le relâchement de l'interrupteur. Le frein assure la précision lors du vissage ou du perçage et empêche la rotation libre de la broche après l'arrêt.

9.4. Contrôle de la vitesse de rotation.

La vitesse de vissage ou de perçage peut être contrôlée pendant le fonctionnement en augmentant ou en diminuant la pression sur le bouton de l'interrupteur. Le contrôle de la vitesse permet un démarrage en douceur, qui empêche le glissement lors du perçage du gypse ou du glaçage et aide à contrôler le fonctionnement lors du vissage et du dévissage.

9.5. Embrayage de surcharge. Contrôle du couple

Le réglage de la bague dans une position donnée entraîne un réglage permanent de l'embrayage au couple spécifié. Lorsque le couple de serrage est atteint, l'embrayage de surcharge se déclenche automatiquement. Cela évite de visser les vis en profondeur ou d'endommager la perceuse.

Différentes vis et matériaux nécessitent un couple différent à appliquer.

Le plus grand nombre correspondant à la position donnée, plus le couple est important.

Réglez la bague au couple spécifié.

Toujours démarrer le fonctionnement avec un couple faible.

Augmentez progressivement le couple jusqu'à ce que la valeur appropriée soit réglée.

Utilisez des réglages plus élevés pour dévisser les vis.

Lors du perçage, sélectionnez les paramètres marqués du symbole de perçage. Lorsque ce paramètre est défini, le couple est le plus élevé.

Savoir comment choisir les paramètres appropriés vient avec la pratique.

Le réglage de la bague en position de perçage désactive l'embrayage de surcharge.

9.6. Changement de vitesse. Le foret est doté d'un commutateur à engrenage qui élargit la plage de vitesse de rotation. Gear I: petite plage de vitesse, grand couple;

Gear II: grande plage de vitesse, faible couple.

Réglez l'interrupteur dans la position appropriée en fonction des travaux effectués. Tournez légèrement la broche si l'interrupteur ne peut pas être déplacé.

Ne changez jamais la position de l'interrupteur en cours de fonctionnement de la perceuse. Cela pourrait endommager l'outil électrique.

9.7. Installation de l'outil de travail.

Réglez le sélecteur de direction en position centrale.

En tenant la bague arrière du mandrin et en tournant la bague avant dans le sens des aiguilles d'une montre, vous pouvez régler l'écartement des mâchoires et insérer la mèche ou l'embout approprié.

Le foret ou le foret pilote doit être poussé à la limite du mandrin.

Tenez la bague arrière et tournez la bague avant dans le sens inverse des aiguilles d'une montre, serrez à peine.

La désinstallation de l'outil est similaire à l'installation, seule la séquence d'actions est inversée.

Vérifier la position de l'outil lors de l'installation de la mèche ou de la mèche du mandrin dans le mandrin.

Utilisez un adaptateur magnétique supplémentaire en tant qu'extension lors de l'utilisation de bits de commande courts.

9.8. Gauche - droite sens de rotation.

Choisissez le sens de rotation de la broche avec le sélecteur

Rotation droite - déplacez l'interrupteur vers la position extrême gauche.

Rotation à gauche - déplacez l'interrupteur à l'extrême droite.

Ne changez pas le sens de la broche lorsque la broche tourne.

9.9. Forage.

Lorsque vous avez besoin de ventiler un grand diamètre, il est recommandé de percer une petite ouverture, qui sera ensuite percer à la taille désirée. Cela évitera de surcharger la perceuse. Percer des trous profonds devrait être

fait progressivement, comme périodiquement retiré du trou de forage pour enlever les copeaux ou la poussière. Si pendant le forage pour forer bloquer dans les trous, vous devez exclure forage. Utilisez un changement de sens de rotation pour retirer le foret du trou. Le foret doit rester aligné avec le trou. Idéalement, le foret devrait être placé perpendiculairement à la surface du matériau en cours de traitement. Si la condition de perpendicularité n'est pas respectée au travail, cela peut entraîner un coincement ou une rupture dans le trou de forage et blesser l'utilisateur. Poursuite du forage à basse vitesse, le moteur de la surchauffe menace. Doit effectuer des pauses périodiques pendant le travail ou permettre à la perceuse de travailler à la vitesse maximale à vide pendant environ 3 minutes. Ne pas masquer les ouvertures dans la coque utilisées pour la ventilation du moteur.

9.10 Faites des pauses périodiques au travail.

9.11 Gardez et référez-vous aux accessoires avec soin.

9.12. Ne pas jeter l'outil, ne pas surcharger, ne pas tremper dans l'eau et d'autres liquides ne pas l'utiliser pour mélanger les adhésifs et les revêtements de béton.

10. Fonctionnement et maintenance.

Nettoyez le corps avec un chiffon sec. N'utilisez pas de produits de nettoyage car ils pourraient endommager le boîtier.

10.1. Remplacement du mandrin de perçage.

Le mandrin à démontage rapide est vissé sur la broche du foret et fixé en outre avec une vis.

Régalez le sélecteur de direction (2) en position médiane.

Mors de mandrin ouverts.

Dévisser la vis de fixation avec un tournevis cruciforme en la tournant dans le sens des aiguilles d'une montre (filetage à gauche).

Installez la clé hexagonale dans le mandrin.

Appuyez doucement sur la deuxième extrémité de la clé hexagonale.

Dévissez le mandrin.

L'installation du mandrin est similaire à l'installation, seule la séquence d'actions est inversée.

10.2. La perceuse sans fil est équipée d'un moteur sans balais.

Les balais de moteur usés (plus courts que 5 mm), pleins ou cassés doivent être remplacés. Toujours remplacer les deux brosses simultanément. Travaux sur le remplacement des balais de charbon confiés uniquement à une personne qualifiée avec des pièces de rechange d'origine dans le service RAIDER.

10.3. Tous les défauts doivent être réparés par l'atelier de maintenance RAIDER.

10.4. La réparation de votre puissance est effectuée uniquement par des spécialistes qualifiés qui n'utilisent que des pièces de rechange d'origine. Ceci assure leur fonctionnement de sécurité.

11. Protection de l'environnement.



11.1. Pour protéger l'environnement, l'outil électrique et l'emballage doivent être traités de manière appropriée pour la réutilisation des matières premières qui y sont contenues. Ne jetez pas les outils électriques dans les ordures ménagères! Conformément à la directive 2012/19 / CE de l'Union européenne relative aux appareils électriques et électroniques en fin de vie et à la législation nationale, les outils électriques qui ne peuvent plus être utilisés doivent être collectés séparément et soumis à un traitement approprié du contenu des matières premières.

11.2. Batterie rechargeable.

Batterie au lithium-ion (Li-ion).

Ne jetez pas les piles dans les ordures ménagères ou dans les réservoirs d'eau! Ne les brûlez pas!

Les batteries doivent être collectées, recyclées ou éliminées de manière écologique. Conformément à la directive 2006/66 / CE, les piles ou batteries défectueuses ou usagées doivent être recyclées.



IT

Manuale delle istruzioni originali
Caro cliente,

Congratulazioni per l'acquisto di macchinari dal marchio di strumenti elettrici e pneumatici in più rapida crescita - RAIDER. Se correttamente installati e operativi, RAIDER sono macchine sicure e affidabili e lavorare con loro offrirà un vero piacere. Per la vostra comodità è stato costruito e un'eccellente rete di assistenza di 45 stazioni di servizio in tutto il paese.

Prima di utilizzare questa macchina, si prega di seguire attentamente queste "istruzioni per l'uso".

Nell'interesse della vostra sicurezza e per garantire un uso corretto e leggere attentamente queste istruzioni, incluse le raccomandazioni e le avvertenze in esse contenute. Per evitare errori e incidenti non necessari, è importante che queste istruzioni rimangano disponibili per riferimento futuro a tutti coloro che utilizzeranno la macchina. Se lo vendi a un nuovo proprietario, devono essere inviate le "Istruzioni per l'uso" per consentire ai nuovi utenti di familiarizzare con le pertinenti istruzioni di sicurezza e operative.

Euromaster Import Export Ltd. è un rappresentante autorizzato del produttore e proprietario del marchio RAIDER.

Indirizzo: Sofia City 1231, Bulgaria "Lomsko shausse" Blvd. 246, tel 02 934 33 33, 934 10 10, www.raider.bg; www.euromasterbg.com; e-mail: info@euromasterbg.com.

Dal 2006 la società ha introdotto il sistema di gestione della qualità ISO 9001: 2008 con ambito di certificazione: commercio, importazione, esportazione e assistenza di utensili elettrici, meccanici e pneumatici e hardware generale professionali e hobby. Il certificato è stato rilasciato da Moody International Certification Ltd, Inghilterra.

DATI TECNICI

Parametro	Unità di misurazione	Valore
Tipo di modello	-	RDP-PBCD20 Set
Trapano a batteria		
Tensione nominale	V DC	20
Tensione nominale	V	20
Tipo di celle della batteria	-	Li-ion
Capacità della batteria	Ah	2.0
Numero di celle della batteria	-	5
Tempo di carica	h	1
Velocità a vuoto	min ⁻¹	0-400 / 0-1300
Dimensione del mandrino	mm	10
Campo di controllo della coppia	-	20+1
Cambio manuale	-	2
Max. Forza Torque	Nm	44

Descrizione degli elementi:

1. Interruttore on / off.
2. Interruttore della direzione di rotazione.
3. Anello di preimpostazione della coppia.
4. Mandrino senza chiave.
5. Manopola di regolazione della velocità.

Caricabatterie		
parametro	misurare	valore
Voltaggio	V AC	230
Frequenza	Hz	50
Classe di protezione	-	II

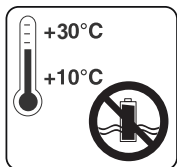

Conservare la batteria solo in ambienti asciutti con una temperatura ambiente compresa tra + 10 ° C e + 30 ° C.

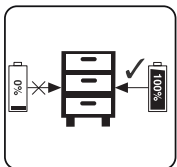

Posto solo addebitato batterie in deposito (caricate almeno al 40%).

1. Linee guida generali per un funzionamento sicuro.

Leggi attentamente tutte le istruzioni. Il mancato rispetto della natura che segue le istruzioni può causare scosse elettriche, incendi e / o gravi lesioni. Conservare queste istruzioni in un luogo sicuro.

1.1. Sicurezza sul posto di lavoro

1.1.1. Mantieni il tuo posto di lavoro pulito e ben illuminato. Disarray e scarsa illuminazione possono contribuire al verificarsi di un incidente.

1.1.2. Non operare in un ambiente in cui il trapano a batteria con un aumentato rischio di esplosione in prossimità di liquidi infiammabili, gas o polveri.

Durante il funzionamento del trapano a batteria si possono separare scintille che possono accendere polveri o fumi.

1.1.3. Tenere i bambini e gli astanti a distanza di sicurezza mentre si lavora con il trapano a batteria. Se la tua attenzione viene deviata, potresti perdere il controllo del trapano senza fili.

1.2. Sicurezza quando si lavora con l'elettricità.

Proteggi il tuo trapano cordless da pioggia e umidità.

La penetrazione di acqua nella fresa a batteria aumenta il rischio di scosse elettriche.

1.3. Modo sicuro di lavorare.

1.3.1. Concentrati, osserva attentamente le loro azioni e agisci con cautela e prudenza. Non usare il trapano a batteria, quando sei stanco o sotto l'effetto di droghe, alcol o droghe.

Un momento di distrazione al lavoro che colpisce trapano può avere l'effetto di lesioni estremamente gravi.

1.3.2. Lavora con indumenti protettivi da lavoro e sempre con occhiali di sicurezza.

Indossare Indossare idoneo per gli shock da perforazione e le attività di dispositivi di protezione individuale, come maschere respiratorie, scarpe sane e ben chiuse, impugnare un casco protettivo e silenziatori (protezioni acustiche), riduce il rischio di incidenti.

1.3.3. Evitare il pericolo di accendere il trapano senza filo inavvertitamente. Se, quando porti il trapano senza fili, tieni il dito sull'interruttore del grilletto, c'è il rischio di incidenti.

1.3.4. Evitare posizioni innaturali del corpo. Lavorare in una posizione stabile del corpo in qualsiasi momento e mantenere l'equilibrio. In questo modo è possibile controllare il trapano cordless in modo migliore e più sicuro in caso di situazioni impreviste.

1.3.5. Lavora con abbigliamento adeguato. Non operare con indumenti ampi o ornamenti. Tenere i capelli, i vestiti e i guanti a una distanza di sicurezza dalle unità rotanti del trapano a batteria. Vestaglie, gioielli, capelli lunghi possono essere catturati e portati via da chuck.

1.4. Cura del trapano a batteria.

1.4.1. Non sovraccaricare il trapano a batteria. Lavora solo il trapano a batteria in conformità con il suo scopopurpose. Opererai in modo migliore e più sicuro quando utilizzi il produttore di trapano a batteria appropriato nell'intervallo di carico specificato.

1.4.2. Tenere il trapano a batteria in luoghi in cui non potrebbero essere raggiunti dai bambini. Non lasciarlo utilizzare da persone che non hanno familiarità con il modo di lavorare con esso e non hanno letto quelle istruzioni. Quando nelle mani di utenti inesperti, il trapano a batteria può essere pericoloso.

1.4.3. Tieni attentamente il trapano senza filo. Controllare se le unità mobili funzionano in modo impeccabile, sia che si blocchino, se sono presenti elementi danneggiati o danneggiati che distorcono o alterano le funzioni del trapano a batteria. Prima di utilizzare il trapano a batteria, assicurarsi che le parti danneggiate siano riparate. Molti incidenti sono causati da utensili elettrici e apparecchi con scarsa manutenzione.

1.4.4. Mantieni gli utensili da taglio ben affilati e sempre puliti. Utensili da taglio correttamente mantenuti con spigoli vivi hanno meno resistenza e lavorano con loro più facilmente.

1.4.5. Utilizzare il trapano senza cordone, l'attrezzo, gli attrezzi di lavoro, ecc., Secondo le istruzioni del produttore. In tal modo deve essere conforme alle condizioni operative e alle operazioni specifiche da eseguire. L'uso di un trapano a batteria rispetto a quelli forniti dalle applicazioni del produttore aumenta il rischio di incidenti.

1.5. Istruzioni per la manipolazione sicura, specifiche per il trapano cordless acquistato.

La perdita di controllo sugli utensili elettrici potrebbe causare il verificarsi di incidenti.

1.5.1. Non utilizzare dispositivi aggiuntivi che non sono consigliati dal produttore per questo particolare utensile elettrico. Il fatto che sia possibile collegarlo a uno strumento di lavoro specifico della macchina o del dispositivo non garantisce un funzionamento sicuro con lui.

1.5.2. Non avvicinare mai le mani agli strumenti di lavoro rotanti.

1.5.3. Se si eseguono attività che minacciano di far cadere lo strumento di lavoro dei fili nascosti sotto tensione, tenere l'utensile elettrico solo con maniglie isolate elettricamente. Quando si entra nello strumento di lavoro a contatto con i fili sotto tensione, viene trasmesso attraverso i dettagli metallici del trapano a batteria e questo può portare a scosse elettriche.

1.5.4. Utilizzare gli strumenti appropriati per individuare eventuali oggetti nascosti sotto le tubazioni di superficie o contattare la società di fornitura locale appropriata. Il contatto con i fili sotto tensione può causare incendi o scosse elettriche. Il danno alla condotta può portare all'esplosione. Il deterioramento dell'acqua ha l'effetto di gravi danni materiali e può causare scosse elettriche.

1.5.5. Fornire il pezzo.

Il dettaglio e il collegamento con apparecchi o controventi appropriati sono ancorati in modo più saldo e sicuro rispetto a quando lo si tiene a mano.

1.5.6. Pulire regolarmente le aperture di ventilazione del trapano a batteria.

1.5.7. Non cambiare la direzione della rotazione del mandrino quando lo strumento è in funzione. In caso contrario, la punta potrebbe essere danneggiata.

1.5.8. Per pulire la punta usare un panno morbido e asciutto. Non usare mai detersivi o alcool.

2. Costruzione e uso.

Il trapano è uno strumento alimentato a batteria. L'azionamento è costituito da un motore DC commutatore con magneti permanenti e riduttore epicicloidale. La punta è progettata per avvitare e svitare viti e bulloni in legno, metallo e plastica e per praticare fori in questi materiali. Gli elettrotensili senza fili e alimentati a batteria sono particolarmente utili per lavori nell'arredamento d'interni, nell'adattamento di locali, ecc.

Utilizzare l'utensile elettrico solo secondo le istruzioni del produttore.

3. Livello di rumore e parametri di vibrazione.

Pressione sonora: $L_pA = 73.00 \text{ dB (A) K} = 3 \text{ dB (A)}$

Potenza sonora: $L_wA = 84.00 \text{ dB (A) K} = 3 \text{ dB (A)}$

Accelerazione delle vibrazioni: $a_h = 3.65 \text{ m / s}^2$

4. Caricare la batteria ricaricabile al litio.

Stato dell'indicatore		Spiegazioni e azioni
LED rosso	LED verde	Pronto per l'uso Il caricabatterie è collegato alla rete elettrica ed è pronto per l'uso; Non c'è batteria nel caricatore
via	Sopra	
Sopra	via	"ricarica Il caricabatterie sta caricando il pacco batteria "
via	Sopra	La batteria è carica e pronta per l'uso. Tempo di ricarica per batteria da 1,5 Ah: 60 min Azione: Estrarre la batteria dal caricabatterie. Scollegare il caricabatterie da l'alimentazione di rete. "

Se la batteria non si carica, verificare quanto segue:

- tensione di contatto
- ha un buon contatto con i contatti del caricabatterie

Se non è possibile ricaricare la batteria, visitare un centro di assistenza RAIDER autorizzato.

Per assicurarsi che la batteria ricaricabile agli ioni di litio duri più a lungo, è necessario ricaricarla immediatamente. È necessario ricaricare la batteria quando si nota che la potenza dello strumento a batteria sta diminuendo.

5. Indicatore della capacità della batteria.

Premere il pulsante sull'indicatore di capacità della batteria. Mostra lo stato della carica della batteria utilizzando 3 LED.

Tutti e 3 i LED si illuminano: la batteria è carica

2 LED (s) accesi: la batteria ha una carica residua sufficiente

1 LED acceso: la batteria sta per scaricarsi, caricare la batteria

Tutti i LED lampeggiano: la batteria è completamente rotta e difettosa. Non utilizzare o caricare una batteria difettosa.

6. Informazioni sulla batteria.

6.1 La batteria viene fornita con lo strumento cordless non caricato. La batteria deve essere caricata prima di utilizzare lo strumento per la prima volta.

6.2 Per prestazioni ottimali della batteria, evitare cicli di scarica deboli. Carica la batteria frequentemente.

6.3 Conservare la batteria ricaricabile almeno al 40% in un luogo fresco, la temperatura di conservazione ideale è del 15%.

6.4 Le batterie agli ioni di litio sono soggette a un naturale processo di invecchiamento. La batteria deve essere sostituita quando la capacità scende all'80% della capacità di una nuova batteria. Le celle che perdono in una vecchia batteria ricaricabile non soddisfano più i requisiti di alimentazione e pertanto comportano un rischio per la sicurezza.

6.5 Non gettare le batterie nel fuoco aperto. C'è il rischio di esplosione.

6.6 Non accendere le batterie o esporle a fiamme libere.

6.7. Non diluire completamente le batterie. La scarica completa danneggerà le celle della batteria.

La causa più comune di diluizione completa è la conservazione prolungata e il mancato utilizzo di batterie parzialmente diluite. Smettere di funzionare non appena la batteria si scarica notevolmente o il sistema di protezione dell'elettronica funziona. Ricaricare la batteria solo dopo che è stata caricata completamente.

- 6.8. Proteggi le batterie e gli strumenti ricaricabili dal sovraccarico! Il sovraccarico provocherà surriscaldamento e danni alle celle della batteria senza riscaldamento esterno.
- 6.9. Evitare danni e scosse. Sostituire le batterie ricaricabili che sono cadute da un'altezza superiore a un metro o che sono state soggette a forti urti anche se il case della batteria non sembra danneggiato. Le batterie nella batteria possono essere seriamente danneggiate. A questo proposito, leggi le informazioni sul trattamento dei rifiuti.
- 6.10. Se la batteria è sovraccaricata e surriscaldata, l'interruttore di sicurezza integrato spegnerà l'apparecchiatura per garantire la sicurezza. Non premere l'interruttore on / off. altro se l'interruttore di sicurezza è attivato. Questo potrebbe danneggiare la batteria.
- 6.11. Utilizzare solo batterie ricaricabili originali. L'uso di altre batterie può provocare lesioni e il rischio di incendio.
- 6.12. La batteria non è destinata all'uso da parte di persone (inclusi bambini) con limitate capacità fisiche, sensoriali o mentali, o per persone senza esperienza e conoscenza dell'apparecchiatura, a meno che l'uso non sia monitorato o utilizzato in conformità con il manuale di istruzioni, responsabile della sicurezza. Bisogna fare attenzione per garantire che i bambini non giochino con le attrezzature. Il processo di carica della batteria dovrebbe essere sotto il controllo dell'utente.
- 6.13. La batteria ricaricabile deve essere caricata solo con il caricabatterie consigliato. L'uso di un caricatore progettato per caricare altri tipi di batterie ricaricabili comporta un rischio di incendio. La batteria dovrebbe essere utilizzata solo con macchine del sistema R20. L'uso di altre macchine può causare lesioni o incendi.
- 6.14. Quando la batteria non è in uso, deve essere conservata lontano da oggetti metallici come graffette, monete, chiavi, chiodi, viti o altri piccoli elementi metallici che potrebbero causare un cortocircuito nei contatti della batteria. Il contatto con il cortocircuito può provocare lesioni o incendi.
- 6.15. In caso di danni e / o uso improprio della batteria, potrebbe verificarsi una scarica di gas. Ventilare l'area, in caso di reclami consultare un medico. I gas possono danneggiare le vie respiratorie.
- 6.16. In condizioni estreme, il liquido potrebbe fuoriuscire dalla batteria. Può causare irritazioni o ustioni. Se viene rilevata una perdita di questo tipo, procedere come segue:
- strofinare delicatamente il liquido con un panno. Evitare il contatto del liquido con la pelle e gli occhi;
 - Se il liquido viene a contatto con la pelle, lavare immediatamente la corrispondente area corporea con abbondante acqua pulita, eventualmente neutralizzando il liquido con un acido debole come il succo di limone o l'aceto;
 - Se il liquido penetra negli occhi, sciacquare immediatamente con abbondante acqua pulita per almeno 10 minuti e consultare un medico.
- 6.17. Non utilizzare una batteria ricaricabile danneggiata o modificata. Le batterie ricaricabili danneggiate o modificate possono funzionare in modo imprevedibile e causare incendi, esplosioni o rischio di lesioni.
- 6.18. La batteria non deve essere esposta a umidità o acqua. Inoltre rappresentano un pericolo per l'ambiente acquatico.
- La batteria ricaricabile deve essere sempre tenuta lontana da fonti di calore.
- 6.19. Segui tutte le istruzioni di caricamento. Non caricare la batteria ad una temperatura al di fuori dei limiti specificati nelle istruzioni operative. Caricare o caricare in modo errato a temperature al di fuori dell'intervallo specificato può danneggiare la batteria e aumentare il rischio di incendio.
- 6.20. È vietato riparare batterie ricaricabili danneggiate. Le riparazioni possono essere eseguite solo dal produttore o da un centro di assistenza autorizzato.
- Attenzione! Le batterie ricaricabili agli ioni di litio possono perdere, incendiarsi o esplodere se vengono riscaldate a temperature elevate o in cortocircuito. Non devono essere conservati in macchina durante i giorni caldi e soleggiati. Non aprire la batteria. Le batterie ricaricabili agli ioni di litio contengono dispositivi elettronici di sicurezza che, se danneggiati, possono provocare un incendio o un'esplosione della batteria.
7. Informazioni sui dispositivi di ricarica e sul processo di ricarica
- 7.1. Fare riferimento ai dati sulla targhetta del caricatore. Assicurarsi di collegare il caricabatterie all'alimentazione con la tensione indicata sulla targhetta. Non collegare mai il caricabatterie a una rete diversa

tensioni.

7.2. Proteggi il caricatore e il suo cavo da danni e spigoli vivi. I cavi danneggiati devono essere riparati immediatamente da un elettricista qualificato.

7.3. Tenere il caricatore, le batterie ricaricabili e lo strumento batteria fuori dalla portata dei bambini.

7.4. Non utilizzare caricabatterie danneggiati.

7.5. Non utilizzare il caricatore in dotazione per caricare altri strumenti ricaricabili.

7.6. Durante l'uso, la batteria si sta scaldando. Lasciare raffreddare a temperatura ambiente prima di iniziare a caricare.

7.7. I caricabatterie del sistema R20 hanno una funzione di spegnimento automatico dopo aver caricato la batteria.

7.8. Non utilizzare o ricaricare le batterie se si sospetta che siano state ricaricate per l'ultima volta oltre 12 mesi. C'è un'alta probabilità che la batteria abbia già subito un guasto pericoloso / scarico completo /

7.9. Caricare le batterie ricaricabili a temperature inferiori al 10% causerà danni chimici alla cella e potrebbe causare un incendio.

7.10. Non utilizzare batterie riscaldate durante il processo di carica, in quanto le celle della batteria potrebbero non funzionare correttamente.

7.11. Non utilizzare batterie piegate o deformate durante il processo di carica / scarica del gas, fessurazioni, fischietti, ecc.).

7.12. Non scaricare mai la batteria / il livello di scarica raccomandato max. 40%). La scarica completa della batteria causerà un invecchiamento precoce delle celle della batteria.

7.13. Non caricare e lasciare la batteria incustodita.

7.14. Il presente caricatore non è destinato all'uso da parte di persone (inclusi bambini) con limitate capacità fisiche, sensoriali o mentali, o per persone senza esperienza e conoscenza dell'apparecchiatura, a meno che l'uso non sia monitorato o in conformità con il manuale di istruzioni del dispositivo trasmesso da persone responsabili per la sicurezza. Bisogna fare attenzione per garantire che i bambini non giochino con le attrezzature.

7.15. Il caricabatterie non deve essere esposto a umidità o acqua. L'ingresso di acqua nel caricabatterie aumenta il rischio di scosse elettriche. Il caricabatterie può essere utilizzato solo in ambienti asciutti.

7.16. Prima di eseguire qualsiasi manutenzione o pulizia del caricabatterie, è necessario scollegare il caricabatterie dall'alimentazione.

7.17. Non utilizzare il caricabatterie su un supporto infiammabile (ad es. Carta, tessuto) o vicino a sostanze infiammabili. A causa della carica del caricabatterie nel processo di carica, c'è il rischio di incendio.

7.18. Controllare lo stato del caricabatterie, cavo e spina prima di ogni utilizzo. In caso di guasti, non utilizzare il caricabatterie. Non tentare di smontare il caricabatterie. Tutte le riparazioni devono essere assegnate a un riparatore autorizzato. L'installazione errata del caricabatterie può provocare scosse elettriche o incendi.

7.19. Quando il caricabatterie non è in uso, deve essere scollegato dalla rete.

7.20. È vietato riparare un caricatore danneggiato. La riparazione del caricatore è consentita solo dal produttore o da un centro di assistenza autorizzato.

8. Protezione contro l'impatto ambientale.

8.1. Proteggi il caricabatterie e le batterie da umidità e pioggia. Umidità e pioggia possono causare danni pericolosi.

8.2. Non utilizzare un caricabatterie o una batteria vicino a vapori e liquidi infiammabili.

8.3. Utilizzare il caricabatterie e la batteria solo in luoghi asciutti ea una temperatura ambiente di 0-45 ° C.

8.4. Non conservare il caricabatterie e la batteria in luoghi in cui la temperatura può raggiungere oltre i 30 ° C. In particolare, non lasciare il caricabatterie in un'auto parcheggiata al sole.

8.5. Proteggi le batterie dal surriscaldamento. Sovraccarico, sovraccarico e esposizione alla luce solare diretta provocheranno il surriscaldamento delle celle. Non caricare o utilizzare mai le batterie surriscaldate, sostituirle il prima possibile.

8.6. Conservazione di batterie, caricabatterie e strumenti ricaricabili. Condizioni d'uso.

Conservare il caricabatterie e il caricabatterie solo in un luogo asciutto e ad una temperatura ambiente di 10-30 ° C. Proteggerli dall'umidità e dalla luce solare diretta. Ricaricare solo batterie ricaricabili completamente cariche / caricare almeno il 40% /. Durante il funzionamento, utilizzare il caricabatterie, la smerigliatrice angolare e la batteria solo in un luogo asciutto e a una temperatura ambiente di 0-45 ° C.

8.7. Proteggi la batteria agli ioni di litio dal gelo. Le batterie ricaricabili che vengono conservate al di sotto di 0 ° C per più di 60 minuti devono essere scartate.

8.8. Quando si maneggiano le batterie, prestare attenzione alla carica elettrostatica. Le scariche elettrostatiche causano danni al sistema di protezione elettronica e alle celle della batteria. Prestare attenzione alla carica elettrostatica e non toccare mai i poli della batteria.

9. Funzionamento e impostazioni. Accendere. Spegnimento

9.1. Accensione - premere il pulsante interruttore (1).

9.2. Spegnimento - rilasciare il pulsante interruttore (1).

9.3. Freno mandrino.

La fresa è dotata di freno elettronico, che arresta il mandrino immediatamente dopo il rilascio dell'interruttore. Il freno garantisce precisione durante l'avvitamento o la foratura e impedisce la rotazione libera del mandrino dopo lo spegnimento.

9.4. Controllo della velocità di rotazione.

La velocità di avvitamento o di foratura può essere controllata durante il funzionamento aumentando o diminuendo la pressione sul pulsante dell'interruttore. Il controllo della velocità consente l'avvio graduale, che impedisce la fresa durante la foratura di gesso o smalto e aiuta a controllare l'operazione durante l'avvitamento e lo svitamento.

9.5. Frizione di sovraccarico. Controllo della coppia.

L'impostazione dell'anello in una data posizione provoca l'impostazione permanente della frizione alla coppia specificata. Quando viene raggiunta la coppia impostata, la frizione di sovraccarico si sblocca automaticamente. Previene l'avvitamento delle viti in profondità o il danneggiamento del trapano.

Diverse viti e materiali richiedono una coppia diversa da applicare.

Il numero più grande corrispondente alla posizione data, maggiore è la coppia.

Impostare l'anello sulla coppia specificata.

Avviare sempre il funzionamento con una coppia bassa.

Aumentare gradualmente la coppia fino a quando viene impostato il valore appropriato.

Utilizzare le impostazioni più alte per svitare le viti.

Quando la perforazione sceglie le impostazioni contrassegnate con il simbolo della punta. Quando è impostata questa impostazione, la coppia è la migliore.

La conoscenza su come scegliere le impostazioni appropriate arriva con la pratica.

L'impostazione dell'anello nella posizione di foratura disattiva la frizione di sovraccarico.

9.6. Cambio di marcia.

Il trapano è dotato di un interruttore a ingranaggi che amplia la gamma di velocità di rotazione.

Ingranaggio I: piccola gamma di velocità, grande coppia;

Gear II: grande velocità, bassa coppia.

Impostare l'interruttore nella posizione appropriata in base ai lavori eseguiti. Ruotare leggermente il mandrino se non è possibile spostare l'interruttore.

Non cambiare mai la posizione dell'interruttore durante il funzionamento del trapano. Potrebbe danneggiare l'utensile elettrico.

9.7. Installazione dello strumento di lavoro.

Impostare il selettore di direzione in posizione centrale.

Tenendo l'anello posteriore del mandrino e ruotando l'anello anteriore in senso orario, è possibile impostare la mandibola necessaria e inserire il trapano o la punta del driver appropriati.

La punta del trapano o del driver deve essere spinta fino al limite del mandrino.

Tenere l'anello posteriore e ruotare l'anello anteriore in senso antiorario, stringere bene.

La deinstallazione dello strumento è simile all'installazione, solo la sequenza di azioni è invertita.

Controllare la posizione dello strumento quando si installa il trapano o la punta del driver nel mandrino. Utilizzare un adattatore magnetico aggiuntivo come prolunga quando si utilizzano bit driver brevi.

9.8. Sinistra - destra senso di rotazione.

Scegli la direzione della rotazione del mandrino con il selettore

Rotazione a destra - spostare l'interruttore) nella posizione estrema sinistra.

Rotazione sinistra: sposta l'interruttore nella posizione estrema destra.

Non cambiare la direzione del mandrino quando il mandrino sta ruotando.

9.9. Drilling.

Quando è necessario sfatare un grande diametro, si consiglia innanzitutto di rompere una piccola apertura, che verrà quindi perforata alla dimensione desiderata. Ciò impedirà il sovraccarico del trapano. La perforazione di fori profondi dovrebbe essere

fatto gradualmente, come periodicamente rimosso dal foro per rimuovere schegge o polvere. Se durante la perforazione si fora un blocco nei fori, è necessario escludere il trapano. Utilizzare un cambio di direzione di rotazione per rimuovere la punta dal foro. La fresa deve essere mantenuta allineata con il foro. Idealmente, la punta dovrebbe essere posizionata perpendicolarmente alla superficie del materiale in lavorazione. Se la condizione di perpendicolarità non viene rispettata sul posto di lavoro può portare a intrappolare o rompere in buca e lesioni all'utente. Perforazione continua a bassa velocità il motore da surriscaldamento minaccia. È necessario effettuare pause periodiche durante il lavoro o consentire al trapano di lavorare a velocità massima a vuoto per circa 3 minuti. Non oscurare le aperture nello scafo utilizzato per la ventilazione del motore.

9.10. Fai pause periodiche al lavoro.

9.11. Conservare e consultare attentamente gli accessori.

9.12. Non gettare l'attrezzo, non sovraccaricarlo, non immergerlo in acqua e altri liquidi non lo usano per mescolare adesivi e rivestimenti in calcestruzzo.

10. Funzionamento e manutenzione.

Pulire il corpo con un panno asciutto. Non utilizzare detergenti poiché potrebbero danneggiare la custodia.

10.1. Sostituzione del mandrino.

Il mandrino a sgancio rapido è avvitato sul mandrino del trapano e inoltre fissato con una vite.

Impostare il selettore di direzione (2) in posizione centrale.

Aprire le griffe del mandrino.

Svitare la vite di fissaggio con un cacciavite a croce ruotandolo in senso orario (filettatura sinistrorsa).

Installare la chiave esagonale nel mandrino.

Picchietti delicatamente la seconda estremità della chiave esagonale.

Svitare il mandrino.

L'installazione del mandrino è simile all'installazione, solo la sequenza di azioni è invertita.

10.2. Il trapano a batteria è dotato di un motore brushless.

Sostituire le spazzole di carbone motore usurate (più corte di 5 mm), in alto o rotte. Sostituire sempre entrambe le spazzole contemporaneamente. Lavora alla sostituzione delle spazzole di carbone affidate solo a personale qualificato con ricambi originali nel servizio RAIDER.

10.3. Tutti i guasti devono essere riparati dall'officina di servizio RAIDER.

10.4. La riparazione della tua potenza viene eseguita al meglio solo da specialisti qualificati, che utilizzavano solo ricambi originali. Questo garantisce la loro sicurezza.

11. Protezione ambientale.



11.1. Per proteggere l'ambiente, l'utensile elettrico e l'imballaggio devono essere adeguatamente trattati per il riutilizzo delle materie prime in esso contenute. Non smaltire gli elettrodomestici nei rifiuti domestici! Secondo la Direttiva 2012/19 / CE dell'Unione Europea sui dispositivi elettrici ed elettronici a fine vita e la convalida e come legge nazionale, gli elettrodomestici che non possono più essere utilizzati devono essere raccolti separatamente e sottoposti ad un'adeguata elaborazione per il recupero delle materie prime del contenuto.

11.2. Batteria ricaricabile.

Batteria agli ioni di litio (Li-ion).

Non smaltire le batterie nei rifiuti domestici o nei serbatoi dell'acqua! Non bruciarli!

Le batterie devono essere raccolte, riciclate o smaltite in modo ecocompatibile. In base alla Direttiva 2006/66 / CE, le batterie o le batterie difettose o usate devono essere riciclate.



ES

Manual de instrucciones original

Estimado cliente,

Felicitaciones por la compra de maquinaria de la marca de herramientas eléctricas y neumáticas de más rápido crecimiento: RAIDER. Cuando se instala y opera correctamente, RAIDER son máquinas seguras y confiables y trabajar con ellas será un verdadero placer. Para su comodidad se ha construido una excelente red de servicio de 45 estaciones de servicio en todo el país.

Antes de usar esta máquina, familiarícese cuidadosamente con estas "instrucciones de uso.

En interés de su seguridad y para garantizar un uso adecuado, lea atentamente estas instrucciones, incluidas las recomendaciones y advertencias que contienen. Para evitar errores y accidentes innecesarios, es importante que estas instrucciones estén disponibles para futuras consultas de todos los que utilizarán la máquina. Si lo vende a un nuevo propietario, debe enviarlas junto con las "Instrucciones de uso" para que los nuevos usuarios se familiaricen con las instrucciones de seguridad y funcionamiento pertinentes.

Euromaster Import Export Ltd. es un representante autorizado del fabricante y propietario de la marca comercial RAIDER.

Dirección: Ciudad de Sofía 1231, Bulgaria "Lomsko shausse" Blvd. 246, tel. 02 934 33 33, 934 10 10, www.raider.bg; www.euromasterbg.com; correo electrónico: info@euromasterbg.com.

Desde 2006 la empresa introdujo el sistema de gestión de calidad ISO 9001: 2008 con alcance de certificación: Comercio, importación, exportación y mantenimiento de herramientas eléctricas, mecánicas y neumáticas profesionales y de hobby y hardware en general. El certificado fue emitido por Moody International Certification Ltd, Inglaterra.

DATI TECNICI

Parámetro		Valor
Tipo de modelo	-	RDP-PBCD20 Set
T		
Voltaje nominal	V DC	20
Tipo de celdas de batería	-	Li-ion
Capacidad de la batería	Ah	2.0
Número de celdas de batería	-	5
Tiempo de carga	h	1
Sin velocidad de carga	min ⁻¹	0-400 / 0-1300
Tamaño del mandril	mm	10
Rango de control de par	-	20+1
Caja de cambios anual	-	2
Max. Fuerza de torsión	Nm	44

Descripción de elementos:

1. Interruptor de encendido / apagado.
2. Interruptor de dirección de rotación.
3. Apriete el anillo de preajuste.
4. Portabrocas sin llave.
5. Perilla de ajuste de velocidad.

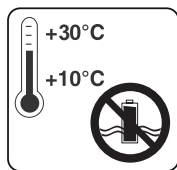

Ĝi tendencas la kuirilaron nur en seka ĉambro kun temperaturo medio de + 10 ° C al + 30 ° C.

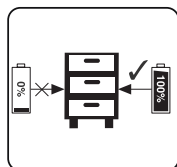

Loko nur ŝargita kuirilaroj en stokado (ŝargita almenaŭ 40%).

1. Pautas generales para una operación segura.

Lea todas las instrucciones detenidamente. El incumplimiento de las instrucciones de la naturaleza puede causar descargas eléctricas, incendios y / o lesiones graves. Guarde estas instrucciones en un lugar seguro.

1.1. Seguridad en el trabajo.

1.1.1. Mantenga su lugar de trabajo limpio y bien iluminado. El desorden y la mala iluminación pueden contribuir a que ocurra un accidente.

1.1.2. No opere en un entorno donde el taladro inalámbrico sin escobillas tenga un mayor riesgo de explosión cerca de líquidos, gases o polvos inflamables.

Durante el funcionamiento del taladro inalámbrico sin escobillas se pueden separar chispas que pueden encender polvos o vapores.

1.1.3. Mantenga a los niños y transeúntes a una distancia segura mientras trabaja con el taladro inalámbrico sin escobillas.

Si desvía su atención, puede perder el control sobre el taladro inalámbrico sin escobillas.

1.2. Seguridad al trabajar con electricidad.

Proteja su taladro inalámbrico sin escobillas de la lluvia y la humedad.

La penetración de agua en el taladro inalámbrico sin escobillas aumenta el riesgo de descarga eléctrica.

1.3. Forma segura de trabajar.

1.3.1. Concéntrese, observe sus acciones con atención y actúe con cautela y prudencia. No utilice el taladro inalámbrico sin escobillas cuando esté cansado o bajo la influencia de drogas, alcohol o estupefacientes.

Un momento de distracción en el trabajo golpeando un taladro puede tener el efecto de lesiones extremadamente graves.

1.3.2. Trabajar con ropa de trabajo protectora y siempre con gafas de seguridad.

Uso Adecuado para perforar golpes y las actividades de equipo de protección personal, como máscaras respiratorias, zapatos sanos y bien cerrados, agarrar un casco protector estable y silenciadores (protectores auditivos), reduce el riesgo de accidente.

1.3.3. Evite el peligro de encender el taladro inalámbrico sin escobillas sin darse cuenta. Si, cuando lleva el taladro inalámbrico sin escobillas, mantiene el dedo en el interruptor de gatillo, existe el riesgo de accidente.

1.3.4. Evite las posiciones antinaturales del cuerpo. Trabaje en una posición estable del cuerpo en cualquier momento y mantenga el equilibrio. Para que pueda controlar el taladro inalámbrico sin escobillas mejor y con mayor seguridad si surgen situaciones inesperadas.

1.3.5. Trabaja con ropa adecuada. No opere con ropa holgada u ornamentos. Mantenga su cabello, ropa y guantes a una distancia segura de las unidades giratorias del taladro inalámbrico sin escobillas. Las batas, las joyas y el cabello largo se pueden agarrar y llevarse con un mandril.

1.4. Cuidado con el taladro inalámbrico sin escobillas.

1.4.1. No sobrecargue el taladro inalámbrico sin escobillas. Utilice únicamente el taladro inalámbrico

sin escobillas de acuerdo con su propósito previsto. Trabajará mejor y con mayor seguridad si utiliza el fabricante de taladros inalámbricos sin escobillas adecuado en el rango de carga especificado.

1.4.2. Mantenga el taladro inalámbrico sin escobillas en lugares donde los niños no puedan alcanzarlos. No permita que lo utilicen personas que no estén familiarizadas con cómo trabajar con él y no hayan leído esas instrucciones. Cuando está en manos de usuarios sin experiencia, el taladro inalámbrico sin escobillas puede ser peligroso.

1.4.3. Mantenga su taladro inalámbrico sin escobillas con cuidado. Compruebe si las unidades móviles funcionan impecablemente, si se atascan, si hay algún elemento roto o dañado que distorsione o altere las funciones del taladro inalámbrico sin escobillas. Antes de utilizar el taladro inalámbrico sin escobillas, asegúrese de reparar las piezas dañadas. Muchos accidentes son causados por herramientas y electrodomésticos mal mantenidos.

1.4.4. Mantenga sus herramientas de corte bien afiladas y siempre limpias. Las herramientas de corte con un mantenimiento adecuado y con bordes afilados tienen menos resistencia y es más fácil trabajar con ellas.

1.4.5. Utilice el taladro inalámbrico sin escobillas, el accesorio, las herramientas de trabajo, etc., de acuerdo con las instrucciones del fabricante. Al hacerlo, debe cumplir con las condiciones operativas específicas y las operaciones a realizar. El uso de un taladro inalámbrico sin escobillas que los proporcionados por las aplicaciones del fabricante aumenta el riesgo de accidentes.

1.5. Instrucciones para un manejo seguro, específicas para su taladro inalámbrico sin escobillas comprado.

La pérdida de control sobre la herramienta eléctrica podría provocar accidentes.

1.5.1. No utilice dispositivos adicionales que no estén recomendados por el fabricante para esta herramienta eléctrica en particular. El hecho de que pueda conectarlo a un dispositivo específico o herramienta de trabajo de la máquina no garantiza un trabajo seguro con él.

1.5.2. Nunca ponga sus manos cerca de las herramientas de trabajo rotativas.

1.5.3. Si realiza actividades que amenazan con caer la herramienta de trabajo de cables ocultos bajo tensión, sujete la herramienta eléctrica solo con mangos con aislamiento eléctrico. Al entrar en la herramienta de trabajo en contacto con los cables bajo tensión, se transmite a través de los detalles metálicos del taladro inalámbrico sin escobillas y esto puede provocar una descarga eléctrica.

1.5.4. Utilice los instrumentos adecuados para encontrar los que se esconden debajo de las tuberías de superficie o comuníquese con la compañía de suministro local correspondiente. El contacto con los cables bajo tensión puede provocar un incendio o una descarga eléctrica. Los daños a las tuberías pueden provocar una explosión. El deterioro del agua tiene el efecto de daños materiales importantes y puede provocar descargas eléctricas.

Ver tabla explicativa:

1.5.5. Proporcione la pieza de trabajo.

Detallar y sujetar con aparatos o tirantes adecuados queda anclado de forma más firme y segura que si lo sostuvieras con la mano.

1.5.6. Limpie periódicamente las aberturas de ventilación de su taladro inalámbrico sin escobillas.

1.5.7. No cambie la dirección de rotación del husillo cuando la herramienta esté en funcionamiento. De lo contrario, el taladro puede resultar dañado.

1.5.8. Para limpiar el taladro utilice un paño suave y seco. Nunca use detergentes ni alcohol.

2. Construcción y uso.

Drill es una herramienta que funciona con baterías. La unidad consta de un motor de conmutador de CC con imanes permanentes y engranaje planetario. El taladro está diseñado para atornillar y desenroscar tornillos y pernos en madera, metal y plásticos y para perforar agujeros en estos materiales. Las herramientas eléctricas inalámbricas a batería son especialmente útiles para trabajos de decoración de interiores, adecuación de locales, etc.

Utilice la herramienta eléctrica únicamente de acuerdo con las instrucciones del fabricante.

3. Nivel de ruido y parámetros de vibración.

Presión sonora: $L_pA = 73,00 \text{ dB (A) K} = 3 \text{ dB (A)}$

Potencia de sonido: $L_wA = 84,00 \text{ dB (A) K} = 3 \text{ dB (A)}$

Aceleración de vibraciones: $a_h = 3,65 \text{ m / s}^2$

4. Cargue la batería recargable de litio.

Indikila statuso		Klarigoj kaj agoj
Ruĝa LED	Verda LED	Preta por uzo
Ekstere	Sur	La ŝargilo estas konektita al la reto kaj estas preta por uzo; ne ekzistas kuirilaro en la ĉarmo
Sur	Ekstere	“Prizorgado La ĉarmo ŝarĝas la kuirilaron “
Ekstere	Sur	La kuirilaro estas ŝargita kaj preta por uzo. Ŝarĝo de tempo por 2.0 Ah kuirilaro: 60 min Ago: Prenu la kuirilaron el la ŝargilo. Malkonekti la ŝargilon la elektra provizo. “

Retire la baterí­a del mango, presione el bot3n hacia abajo para hacer esto. ¡Preste atenci3n a la tensi3n de red al cargar la baterí­a! El voltaje de la red debe coincidir con los datos de la etiqueta del cargador. Los aparatos marcados con 230V tambi3n se pueden alimentar con un voltaje de 220V. El LED verde se cambiará. Apriete la baterí­a en el cargador.

Ver tabla explicativa:

Si la baterí­a no se puede cargar, verifique lo siguiente:

- voltaje de contacto
- hace buen contacto con los contactos del cargador

Si la baterí­a no se puede volver a cargar, visite un centro de servicio autorizado RAIDER.

Para asegurarse de que la baterí­a recargable de iones de litio dure m3s tiempo, debe recargarla inmediatamente. Debe recargar la baterí­a cuando note que la potencia de la herramienta inalámbrica est3 disminuyendo.

5. Indicador de capacidad de la baterí­a.

Presione el bot3n en el indicador de capacidad de la baterí­a. Muestra el estado de la carga de la baterí­a mediante 3 LED.

Los 3 LED se iluminan: la baterí­a est3 cargada

2 LED (s) encendidos: la baterí­a tiene suficiente carga residual

1 LED encendido: la baterí­a se est3 agotando, cargue la baterí­a

Todos los LED parpadean: la baterí­a est3 completamente descompuesta y defectuosa. No utilice ni cargue una baterí­a defectuosa.

6. Informaci3n sobre la baterí­a.

6.1 La baterí­a se suministra con la herramienta inalámbrica descargada. La baterí­a debe cargarse antes de utilizar la herramienta por primera vez.

6.2 Para un rendimiento 3ptimo de la baterí­a, evite los ciclos de descarga d3biles. Cargue la baterí­a con frecuencia.

6.3 Guarde la baterí­a recargable al menos al 40% en un lugar fresco, la temperatura ideal de almacenamiento es del 15%.

6.4 Las baterí­as de iones de litio est3n sujetas a un proceso de envejecimiento natural. La baterí­a debe reemplazarse cuando la capacidad desciende al 80% de la capacidad de una baterí­a nueva. Las celdas con fugas en una baterí­a recargable vieja ya no cumplen con los requisitos de energí­a y, por lo tanto, representan un peligro para la seguridad.

6.5 No arroje las baterí­as al fuego. Existe riesgo de explosi3n.

6.6 No encienda las baterí­as ni las esponja a llamas desnudas.

- 6.7. No diluya las pilas por completo. La descarga completa dañará las celdas de la batería. La causa más común de dilución completa es el almacenamiento prolongado y la falta de uso de baterías parcialmente diluidas. Deje de funcionar tan pronto como la batería se agote notablemente o el sistema de protección electrónica funcione. Recargue la batería de almacenamiento solo después de que esté completamente cargada.
- 6.8. ¡Proteja las baterías recargables y las herramientas contra sobrecargas! La sobrecarga resultará en sobrecalentamiento y daño a las celdas de la batería sin calentamiento externo.
- 6.9. Evite daños y golpes. Reemplace las baterías recargables que se hayan caído desde una altura de más de un metro o que hayan sido sometidas a golpes fuertes, incluso si la caja de la batería no parece estar dañada. Las baterías de la batería pueden dañarse seriamente. En este sentido, lea la información sobre el tratamiento de residuos.
- 6.10. Si la batería está sobrecargada y sobrecalentada, el interruptor de seguridad incorporado apagará el equipo para garantizar la seguridad. No presione el interruptor de encendido / apagado. más si el interruptor de seguridad está activado. Esto podría dañar la batería.
- 6.11. Utilice únicamente baterías recargables originales. El uso de otras baterías puede provocar lesiones y riesgo de incendio.
- 6.12. La batería no está diseñada para que la utilicen personas (incluidos niños) con capacidades físicas, sensoriales o mentales limitadas, o personas sin experiencia y conocimiento del equipo, a menos que el uso se controle o utilice de acuerdo con el manual de instrucciones, responsable de la seguridad. . Se debe tener cuidado para garantizar que los niños no jueguen con el equipo. El proceso de carga de la batería debe estar bajo el control del usuario.
- 6.13. La batería recargable solo debe cargarse con el cargador recomendado. El uso de un cargador diseñado para cargar otros tipos de baterías recargables crea un riesgo de incendio. La batería solo debe utilizarse con máquinas del sistema R20. El uso de otras máquinas puede provocar lesiones o incendios.
- 6.14. Cuando la batería no esté en uso, debe almacenarse lejos de objetos metálicos como clips, monedas, llaves, clavos, tornillos u otros elementos metálicos pequeños que puedan causar un cortocircuito en los contactos de la batería. El cortocircuito de contacto puede provocar lesiones o incendios.
- 6.15. En caso de daño y / o uso inadecuado de la batería, puede ocurrir una descarga de gas. Ventilar la zona, en caso de quejas consultar a un médico. Los gases pueden dañar las vías respiratorias.
- 6.16. En condiciones extremas, se puede acabar el líquido de la batería. Puede causar irritación o quemaduras. Si se registra tal fuga, proceda de la siguiente manera:
- Frote suavemente el líquido con un paño. Evite el contacto del líquido con la piel y los ojos;
 - Si el líquido entra en contacto con la piel, se debe lavar inmediatamente la zona del cuerpo correspondiente con abundante agua limpia, posiblemente neutralizando el líquido con un ácido débil como jugo de limón o vinagre;
 - Si el líquido entra en contacto con los ojos, enjuague inmediatamente con abundante agua limpia durante al menos 10 minutos y busque atención médica.
- 6.17. No utilice una batería recargable que esté dañada o modificada. Las baterías recargables dañadas o modificadas pueden funcionar de manera impredecible y provocar incendios, explosiones o riesgo de lesiones.
- 6.18. La batería no debe exponerse a la humedad ni al agua. También representan un peligro para el medio acuático.
- La batería recargable siempre debe mantenerse alejada de fuentes de calor.
- 6.19. Siga todas las instrucciones de carga. No cargue la batería a una temperatura fuera de los límites especificados en las instrucciones de funcionamiento. Una carga incorrecta o una carga a una temperatura fuera del rango especificado puede dañar la batería y aumentar el riesgo de incendio.
- 6.20. Está prohibido reparar baterías recargables dañadas. Las reparaciones solo pueden ser realizadas por el fabricante o un centro de servicio autorizado.
- ¡Atención! Las baterías recargables de iones de litio pueden tener fugas, encenderse o explotar si se calientan a altas temperaturas o se producen un cortocircuito. No deben guardarse en el automóvil durante los días calurosos y soleados. No abra la batería. Las baterías recargables de iones de litio contienen dispositivos electrónicos de seguridad que, si se dañan, pueden provocar un incendio o una explosión de la batería.
7. Acerca de los dispositivos de carga y el proceso de carga
- 7.1. Consulte los datos de la placa de datos del cargador. Asegúrese de conectar el cargador a la

fuente de alimentación con el voltaje indicado en la placa de identificación. Nunca conecte el cargador a una red de diferentes voltajes.

7.2. Proteja el cargador y su cable de daños y bordes afilados. Los cables dañados deben ser reparados inmediatamente por un electricista calificado.

7.3. Mantenga el cargador, las baterías recargables y la herramienta a batería fuera del alcance de los niños.

7.4. No utilice cargadores dañados.

7.5. No utilice el cargador suministrado para cargar otras herramientas recargables.

7.6. Durante el uso, la batería se está calentando. Déjelo enfriar a temperatura ambiente antes de comenzar a cargar.

7.7. Los cargadores del sistema R20 tienen una función de apagado automático después de cargar la batería.

7.8. Nunca use ni recargue baterías si sospecha que se han recargado por última vez más de 12 meses. Existe una alta probabilidad de que la batería ya haya sufrido una falla peligrosa / descarga completa /

7.9. La carga de baterías recargables a temperaturas inferiores al 10% provocará daños químicos en la celda y puede provocar un incendio.

7.10. No utilice baterías que se calientan durante el proceso de carga, ya que las celdas de la batería pueden haber fallado.

7.11. No utilice baterías que se hayan doblado o deformado durante el proceso de carga / descarga de gas, agrietamiento, silbido, etc.).

7.12. Nunca descargue la batería / nivel de descarga recomendado máx. 40%). La descarga completa de la batería provocará un envejecimiento prematuro de las celdas de la batería.

7.13. Nunca cargue y deje la batería desatendida.

7.14. El presente cargador no está diseñado para que lo utilicen personas (incluidos niños) con capacidades físicas, sensoriales o mentales limitadas, o personas sin experiencia y conocimiento del equipo a menos que el uso sea monitoreado o de acuerdo con el manual de instrucciones del dispositivo transmitido por personas responsables de la seguridad. Se debe tener cuidado para garantizar que los niños no jueguen con el equipo.

7.15. El cargador no debe exponerse a la humedad ni al agua. La entrada de agua en el cargador aumenta el riesgo de descarga eléctrica. El cargador solo se puede utilizar en interiores en habitaciones secas.

7.16. Antes de realizar cualquier mantenimiento o limpieza del cargador, debe desconectar el cargador de la fuente de alimentación.

7.17. No utilice el cargador sobre un sustrato inflamable (por ejemplo, papel, tela) o cerca de sustancias inflamables. Debido a la carga del cargador en el proceso de carga, existe riesgo de incendio.

7.18. Verifique el estado del cargador, cable y enchufe antes de cada uso. En caso de averías, no utilice el cargador. No intente desmontar el cargador. Todas las reparaciones deben asignarse a un reparador autorizado. La instalación incorrecta del cargador puede provocar una descarga eléctrica o un incendio.

7.19. Cuando el cargador no está en uso, debe desconectarse de la red.

7.20. Está prohibido reparar un cargador dañado. La reparación del cargador solo está permitida por el fabricante o un centro de servicio autorizado.

8. Protección contra el impacto ambiental.

8.1. Proteja el cargador y las baterías de la humedad y la lluvia. La humedad y la lluvia pueden causar daños peligrosos.

8.2. No use un cargador o batería cerca de vapores y líquidos inflamables.

8.3. Utilizar el cargador y la batería solo en lugares secos y a una temperatura ambiente de 0-45 ° C.

8.4. No guarde el cargador y la batería en lugares donde la temperatura pueda superar los 30 ° C. En particular, no deje el cargador en un automóvil estacionado al sol.

8.5. Proteja las baterías del sobrecalentamiento. La sobrecarga, la sobrecarga y la exposición a la luz solar directa provocarán el sobrecalentamiento de las celdas. Nunca cargue ni utilice baterías que se hayan sobrecalentado; reemplácelas lo antes posible.

8.6. Almacenamiento de baterías, cargadores y herramientas recargables. Condiciones para utilizar. Guarde el cargador y el cargador de batería solo en un lugar seco y a una temperatura ambiente de 10-30 ° C. Protéjelos de la humedad y la luz solar directa. Recargue únicamente las baterías recargables completamente cargadas / cargadas al menos al 40% /. Cuando esté en funcionamiento, utilice el cargador de batería, el taladro inalámbrico y la batería solo en un lugar seco y

a una temperatura ambiente de 0-45 °C.

8.7. Proteja la batería de iones de litio de las heladas. Las baterías recargables almacenadas por debajo de 0 stored C durante más de 60 minutos deben desecharse.

8.8. Al manipular baterías, tenga en cuenta la carga electrostática. Las descargas electrostáticas pueden dañar el sistema de protección electrónico y las celdas de la batería. Tenga cuidado con la carga electrostática y nunca toque los polos de la batería.

9. Funcionamiento y configuración. Encendiendo. Apagando.

9.1. Encendido - presione el botón interruptor (1).

9.2. Apagado - suelte el botón interruptor (1).

9.3. Freno de husillo.

El taladro está equipado con freno electrónico, que detiene el husillo inmediatamente después de soltar el interruptor. El freno asegura precisión al atornillar o taladrar y evita la rotación libre del husillo después de que se apaga.

9.4. Control de velocidad de rotación.

La velocidad de atornillado o taladrado se puede controlar durante la operación aumentando o disminuyendo la presión en el botón del interruptor. El control de velocidad permite un arranque suave, lo que evita el deslizamiento de la broca al perforar yeso o esmalte y ayuda a controlar la operación al atornillar y desenroscar.

9.5. Embrague de sobrecarga. Control de par.

El ajuste del anillo en la posición dada provoca un ajuste permanente del embrague al par especificado. Cuando se alcanza el par establecido, el embrague de sobrecarga se libera automáticamente. Evita atornillar los tornillos profundamente o dañar la broca.

Los diferentes tornillos y materiales requieren un par de torsión diferente para aplicarse.

Cuanto mayor sea el número correspondiente a la posición dada, mayor será el par.

Ajuste el anillo al par especificado.

Inicie siempre el funcionamiento con un par bajo.

Aumente el torque gradualmente hasta que se establezca el valor apropiado.

Utilice ajustes más altos para destornillar los tornillos.

Al perforar, elige los ajustes marcados con el símbolo de perforación. Cuando se establece este ajuste, el par es mayor.

El conocimiento de cómo elegir la configuración adecuada viene con la práctica.

Al colocar el anillo en la posición de perforación, se desactiva el embrague de sobrecarga.

9.6. Cambio de marcha.

El taladro cuenta con un interruptor de engranaje, que amplía el rango de velocidad de rotación.

Marcha I: rango de velocidad pequeño, par grande;

Gear II: rango de velocidad grande, par bajo.

Coloque el interruptor en la posición adecuada en función de los trabajos realizados. Gire el eje ligeramente si el interruptor no se puede mover.

Nunca cambie la posición del interruptor mientras esté en funcionamiento el taladro. Puede dañar la herramienta eléctrica.

9,7. Instalación de herramientas de trabajo.

Coloque el selector de dirección en la posición media.

Sosteniendo el anillo trasero del portabrocas y girando el anillo delantero en el sentido de las agujas del reloj, puede establecer la extensión de la mandíbula requerida e insertar el taladro o la broca de destornillador adecuados. El taladro o la broca de destornillador deben empujarse hasta el límite del portabrocas. Sostenga el anillo trasero y gire el anillo delantero en sentido antihorario, apriete apenas. La desinstalación de la herramienta es similar a la instalación, solo se invierte la secuencia de acciones. Compruebe la posición de la herramienta cuando instale el taladro o la broca en el portabrocas. Utilice un adaptador magnético adicional como extensión cuando utilice puntas de destornillador cortas.

9,8. Dirección de rotación izquierda-derecha.

Elija la dirección de rotación del husillo con el interruptor selector. Rotación derecha: mueva el interruptor a la posición extrema izquierda. Rotación izquierda: mueva el interruptor a la posición extrema derecha. No cambie la dirección del husillo cuando esté girando.

9,9. Perforación.

Cuando necesite ventilar de gran diámetro, se recomienda primero romper una pequeña abertura, que luego será perforada hasta el tamaño deseado. Esto evitará sobrecargar el taladro. La perforación de agujeros profundos debe ser

hecho gradualmente, como se retira periódicamente del agujero de perforación para eliminar las virutas o el polvo. Si durante la perforación para perforar, bloquee los agujeros, debe excluir la perforación. Utilice un cambio de dirección de rotación para sacar la broca del agujero. El taladro debe mantenerse alineado con el agujero. Idealmente, la broca debe colocarse perpendicular a la superficie del material que se está procesando. Si no se respeta la condición de perpendicularidad en el trabajo, puede provocar que el taladro quede atrapado o se rompa y que el usuario sufra lesiones. Continuar perforando a baja velocidad amenaza el motor de sobrecalentamiento. Debe hacer descansos periódicos durante el trabajo o permitir que el taladro trabaje a velocidad máxima sin carga durante aproximadamente 3 minutos. No oculte las aberturas del casco que se utilizan para ventilar el motor.

9.10. Haga descansos periódicos en el trabajo.

9.11. Conserve y consulte los accesorios con atención.

9.12. No arroje la herramienta, no la sobrecargue, no la sumerja en agua y otros líquidos no la use para mezclar adhesivos y revestimientos de concreto.

10. Operación y mantenimiento.

Limpie el cuerpo con un paño seco. No utilice productos de limpieza, ya que pueden dañar la carcasa.

10.1. Reemplazo del portabrocas.

El portabrocas de liberación rápida se atornilla al eje del taladro y se fija adicionalmente con un tornillo. Coloque el selector de dirección (2) en la posición media.

Abra las mordazas del portabrocas.

Desatornille el tornillo de fijación con un destornillador de cruz girándolo en sentido horario (rosca izquierda).

Instale la llave hexagonal en el portabrocas.

Toque suavemente el segundo extremo de la llave hexagonal.

Desatornille el portabrocas.

La instalación del mandril es similar a la instalación, solo se invierte la secuencia de acciones.

10.2. El taladro inalámbrico está equipado con un motor sin escobillas.

Las escobillas de carbón del motor gastadas (menos de 5 mm), levantadas o rotas deben reemplazarse. Reemplace siempre ambos cepillos simultáneamente. Trabajos de sustitución de escobillas de carbón confiados únicamente a persona cualificada con repuestos originales en servicio RAIDER.

10.3. Todas las averías deben ser reparadas por el taller de servicio de RAIDER.

10.4. Es mejor que la reparación de su energía sea realizada solo por especialistas calificados, que utilizaron solo repuestos originales. Esto garantiza su funcionamiento seguro.

11. Protección del medio ambiente.

11.1 Con el fin de proteger el medio ambiente, la herramienta eléctrica y el embalaje deben procesarse adecuadamente para la reutilización de las materias primas que contienen. ¡No deseche las herramientas eléctricas con la basura doméstica! De acuerdo con la Directiva de la Unión Europea 2012/19 / EC sobre dispositivos eléctricos y electrónicos al final de su vida útil y la validación y como ley nacional, las herramientas eléctricas que ya no se pueden usar deben recolectarse por separado y someterse a un procesamiento adecuado para la recuperación de los contenidos materias primas.

11.2. Batería recargable.

Batería de iones de litio (Li-ion).

¡No deseche las baterías en la basura doméstica o en tanques de agua! ¡No los quemes!

Las baterías deben recogerse, reciclarse o eliminarse de forma respetuosa con el medio ambiente.

Según la Directiva 2006/66 / EC, las baterías defectuosas o gastadas deben reciclarse.



Estimado cliente,

Parabéns pela compra de maquinário da marca de ferramentas elétricas e pneumáticas de mais rápido crescimento - RAIDER. Quando instalado e operando adequadamente, o RAIDER é uma máquina segura e confiável e o trabalho com eles proporcionará um prazer real. Para sua conveniência foi construído e excelente rede de serviços de 45 estações de serviço em todo o país.

Antes de usar esta máquina, por favor, cuidadosamente familiarizou-se com estas "instruções de uso.

No interesse de sua segurança e para garantir o uso adequado e leia atentamente estas instruções, incluindo as recomendações e avisos nelas. Para evitar erros e acidentes desnecessários, é importante que estas instruções permaneçam disponíveis para referência futura a todos os que usarão a máquina. Se você vendê-lo a um novo proprietário, as "Instruções de Uso" devem ser enviadas junto com ele para permitir que novos usuários se familiarizem com as instruções relevantes de segurança e operação.

A Euromaster Import Export Ltd. é um representante autorizado do fabricante e proprietário da marca comercial RAIDER.

Endereço: Sofia City 1231, Bulgária "Lomsko shausse" Blvd. 246, tel 02 934 33 33, 934 10 10, www.raider.bg; www.euromasterbg.com; e-mail: info@euromasterbg.com.

Desde 2006, a empresa introduziu o sistema de gestão da qualidade ISO 9001: 2008, com escopo de certificação: comércio, importação, exportação e manutenção de ferramentas elétricas, mecânicas e pneumáticas profissionais e hardware geral. O certificado foi emitido pela Moody International Certification Ltd, Inglaterra.

DADOS TÉCNICOS

Parâmetro	Unidades de medição	Valor
Tipo de modelo	-	RDP-PBCD20 Set
Furadeira sem fio		
Tensão nominal	V DC	20
Tensão nominal	V	20
Tipo de células de bateria	-	Li-ion
Capacidade de carga	Ah	2.0
Número de células de bateria	-	5
O tempo de carga	h	1
Sem velocidade de carga	min ⁻¹	0-400 / 0-1300
Tamanho do mandril	mm	10
Faixa de controle de torque	-	20+1
Caixa de velocidades	-	2
Max. Força Torque	Nm	44

Descrição dos elementos:

1. Interruptor de ligar / desligar.
2. Interruptor de direção rotacional.
3. Anel de pré-ajuste de torque.
4. Mandril sem chave.
5. Botão de ajuste de velocidade.

Carregador		
parâmetro	a medida	valor
Voltagem	V AC	230
Frequência	Hz	50
Aula de proteção	-	II

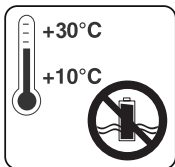

Armazene a bateria somente em ambientes secos com temperatura ambiente de + 10 ° C a + 30 ° C.

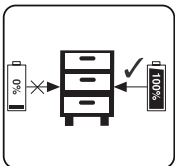

Coloque apenas cobrado pilhas em armazenamento (cobrado pelo menos 40%).

1. Diretrizes gerais para operação segura.

Leia todas as instruções cuidadosamente. A falta da natureza seguindo as instruções pode causar choque elétrico, incêndio e / ou ferimentos graves. Guarde estas instruções em um local seguro.

1.1. Segurança no local de trabalho.

1.1.1. Mantenha seu local de trabalho limpo e bem iluminado. Desordem e pouca iluminação podem contribuir para a ocorrência de um acidente.

1.1.2. Não opere em um ambiente onde a furadeira sem fio apresente maior risco de explosão nas proximidades de líquidos, gases ou pós inflamáveis.

Durante a operação da broca sem fio podem ser separadas as faíscas que podem inflamar pós ou fumos.

1.1.3. Mantenha crianças e transeuntes a uma distância segura enquanto estiver trabalhando com a furadeira sem fio.

Se sua atenção for desviada, você poderá perder o controle sobre a furadeira sem fio.

1.2. Segurança ao trabalhar com eletricidade.

Proteja sua furadeira sem fio da chuva e umidade.

A penetração de água na broca sem fio aumenta o risco de choque elétrico.

1.3. Maneira segura de trabalhar.

1.3.1. Concentre-se, observe cuidadosamente suas ações e aja com cautela e prudência. Não use o berbequim sem fio quando estiver cansado ou sob a influência de drogas, álcool ou drogas narcóticas.

Um momento de distração no trabalho pode causar ferimentos extremamente graves.

1.3.2. Trabalhar com roupas de trabalho de proteção e sempre com óculos de segurança.

Uso Adequado para perfuração de choque e as atividades de equipamentos de proteção individual, como máscaras respiratórias, sapatos saudáveis e bem fechados, com capacete de proteção estável e silenciadores (protetores auditivos) reduzem o risco de acidentes.

1.3.3. Evite o perigo de ligar o berbequim sem fio inadvertidamente. Se, ao transportar a furadeira sem fio, mantenha o dedo no gatilho, existe o risco de acidente.

1.3.4. Evite posições não naturais do corpo. Trabalhe em uma posição estável do corpo a qualquer momento e mantenha o equilíbrio. Assim, você pode controlar a broca sem fio melhor e mais segura se surgirem situações inesperadas.

1.3.5. Trabalhe com roupas apropriadas. Não opere com roupas soltas ou ornamentos. Mantenha seu cabelo, roupas e luvas a uma distância segura das unidades giratórias da furadeira sem fio. Vestes, jóias, cabelos compridos podem ser pegos e levados pelo mandril.

1.4. Cuidado para broca sem corda.

1.4.1. Não sobrecarregue a furadeira sem fio. Utilize somente uma furadeira sem fio de acordo com o uso. Você operará melhor e mais seguro ao usar o fabricante da broca sem fio apropriado na faixa especificada de carga.

1.4.2. Mantenha a furadeira sem fio em locais onde não possam ser alcançados por crianças. Não deixe que seja usado por pessoas que não estão familiarizadas com a maneira de trabalhar com ele e que não tenham lido essas instruções. Quando nas mãos de usuários inexperientes, a broca sem corda pode ser perigosa.

1.4.3. Mantenha sua broca sem corda com cuidado. Verifique se as unidades móveis funcionam de forma impecável, seja emperramento, se houver itens quebrados ou danificados que distorcem ou alterem as funções da furadeira sem fio. Antes de usar a furadeira sem fio, certifique-se de que as peças danificadas sejam reparadas. Muitos acidentes são causados por ferramentas elétricas e aparelhos mal conservados.

1.4.4. Mantenha suas ferramentas de corte bem afiadas e sempre limpas. Ferramentas de corte adequadamente mantidas com bordas afiadas têm menos resistência e trabalham com elas com mais facilidade.

1.4.5. Use a furadeira sem fio, o acessório, as ferramentas de trabalho, etc., de acordo com as instruções do fabricante. Ao fazê-lo, deve cumprir as condições e operações operacionais específicas a serem executadas. O uso de uma furadeira sem fio, além das fornecidas pelas aplicações do fabricante, aumenta o risco de acidentes.

1.5. Instruções para manuseio seguro, específico para a broca sem fio adquirida.

A perda de controle da ferramenta elétrica pode levar à ocorrência de acidentes.

1.5.1. Não use dispositivos adicionais que não sejam recomendados pelo fabricante para essa ferramenta específica. O fato de você poder conectar ao dispositivo especificado ou à ferramenta de trabalho da máquina não garante um trabalho seguro com ele.

1.5.2. Nunca coloque as mãos perto das ferramentas de trabalho rotativas.

1.5.3. Se você executar atividades que ameçam cair ferramenta de trabalho de fios escondidos sob tensão, segure a ferramenta elétrica apenas alças isoladas elétrica. Ao entrar na ferramenta de trabalho em contato com os fios sob tensão, ela é transmitida através dos detalhes metálicos da furadeira sem fio e isso pode levar a choques elétricos.

1.5.4. Use instrumentos apropriados para encontrar qualquer coisa escondida sob os dutos de superfície ou entre em contato com a empresa de suprimentos local apropriada. Em contato com os fios sob tensão pode causar incêndio ou choque elétrico. Danos no pipeline podem causar explosão. A deterioração da água tem o efeito de grandes danos materiais e pode causar choque elétrico.

1.5.5. Forneça peça de trabalho.

Detalhe, e prenda com aparelhos apropriados ou chaves é ancorado com mais firmeza e segurança do que se você segurá-lo com a mão.

1.5.6. Limpe regularmente as aberturas de ventilação da sua furadeira sem fio.

1.5.7. Não mude a direção da rotação do eixo quando a ferramenta estiver em operação. Caso contrário, a broca pode estar danificada.

1.5.8. Para limpar a broca, use um pano macio e seco. Nunca use detergentes ou álcool.

2. Construção e uso.

Drill é uma ferramenta movida a bateria. O drive consiste em motor de comutador de CC com ímãs permanentes e engrenagem planetária. A broca é projetada para aparafusar e desapertar parafusos e parafusos em madeira, metal e plásticos e para perfurar orifícios nesses materiais. As ferramentas elétricas sem fio e alimentadas por bateria são especialmente úteis para trabalhos de decoração de interiores, adaptação de instalações, etc.

Use a ferramenta elétrica de acordo com as instruções do fabricante.

3. Nível de ruído e parâmetros de vibração.

Pressão sonora: $L_pA = 73.00 \text{ dB (A) K} = 3 \text{ dB (A)}$

Potência sonora: $L_wA = 84.00 \text{ dB (A) K} = 3 \text{ dB (A)}$

Aceleração de vibração: $a_h = 3.65 \text{ m / s}^2$

4. Carregue a bateria recarregável de lítio.

Status do indicador		Explicações e ações
LED vermelho	LED verde	Pronto para uso O carregador está conectado à rede e está pronto para uso; não há bateria no carregador
Fora	Em	
Em	Fora	“Carregando O carregador está carregando a bateria “
Fora	Em	“A bateria está carregada e pronta para uso. Tempo de carregamento da bateria de 1,5 Ah: 60 min Ação: Retire a bateria do carregador. Desconecte o carregador de a fonte de alimentação. “

Se a bateria não puder carregar, verifique o seguinte:

- tensão de contato
- faz bom contato com os contatos do carregador

Se a bateria não puder ser recarregada novamente, visite um centro de serviços autorizado da RAIDER. Para garantir que a bateria recarregável de íon de lítio durará mais, você deve recarregá-la imediatamente. Você deve recarregar a bateria quando perceber que a força da ferramenta sem fio está diminuindo.

5. Indicador de capacidade da bateria.

Pressione o botão no indicador de capacidade da bateria. Ele mostra o status da carga da bateria usando 3 LEDs.

Todos os 3 LEDs brilham: a bateria está carregada

2 LED (s) acesos: A bateria tem carga residual suficiente

1 LED aceso: a bateria está fraca, carregue a bateria

Todos os LEDs piscam: A bateria está completamente quebrada e defeituosa. Não use ou carregue uma bateria com defeito.

6. Informações sobre a bateria.

6.1 A bateria é fornecida com a sua ferramenta sem fio sem carga. A bateria precisa ser carregada antes de usar a ferramenta pela primeira vez.

6.2 Para um desempenho ideal da bateria, evite ciclos de descarga fracos. Carregue a bateria com frequência.

6.3 Guarde a bateria recarregável pelo menos 40% em local fresco, a temperatura ideal de armazenamento é de 15%.

6.4 As baterias de íons de lítio estão sujeitas a um processo de envelhecimento natural. A bateria deve ser substituída quando a capacidade cair para 80% da capacidade de uma nova bateria. O vazamento de células em uma bateria recarregável antiga não atende mais aos requisitos de energia e, portanto, causa um risco à segurança.

6.5 Não jogue as baterias no fogo aberto. Existe o risco de explosão.

6.6 Não incendeie as baterias nem as exponha a chamas nuas.

6.7. Não dilua completamente as pilhas. A descarga total danificará as células da bateria. A causa mais comum de diluição completa é o armazenamento prolongado e o não uso de baterias parcialmente diluídas. Pare de funcionar assim que a bateria se esgotar visivelmente ou o sistema de proteção eletrônica funcionar. Somente recarregue a bateria de armazenamento depois que ela estiver totalmente carregada.

- 6,8. Proteja baterias recarregáveis e ferramentas contra sobrecarga! Sobrecarga irá resultar em superaquecimento e danos às células da bateria sem aquecimento externo.
- 6,9. Evite danos e choques. Substitua as pilhas recarregáveis que caíram de uma altura de mais de um metro ou que tenham sido sujeitas a choques nítidos, mesmo que a caixa da bateria não esteja danificada. As baterias da bateria podem ser seriamente danificadas. A este respeito, leia as informações sobre tratamento de resíduos.
- 6,10. Se a bateria estiver sobrecarregada e superaquecida, o interruptor de segurança incorporado desligará o equipamento para garantir a segurança. Não pressione o botão liga / desliga. mais se o interruptor de segurança estiver ativado. Isso pode danificar a bateria.
- 6,11. Utilize apenas baterias recarregáveis originais. O uso de outras baterias pode resultar em ferimentos e risco de incêndio.
- 6,12. A bateria não se destina ao uso por pessoas (incluindo crianças) com capacidades físicas, sensoriais ou mentais limitadas, ou para pessoas sem experiência e conhecimento do equipamento, a menos que o uso seja monitorado ou usado de acordo com o manual de instruções, responsável pela segurança. É preciso ter cuidado para garantir que as crianças não brinquem com o equipamento. O processo de carregamento da bateria deve estar sob o controle do usuário.
- 6.13. A bateria recarregável só deve ser carregada com o carregador recomendado. A utilização de um carregador concebido para carregar outros tipos de pilhas recarregáveis cria um risco de incêndio. A bateria só deve ser usada com máquinas do sistema R20. O uso de outras máquinas pode causar ferimentos ou incêndio.
- 6,14. Quando a bateria não estiver em uso, ela deve ser armazenada longe de objetos metálicos, como cliques de papel, moedas, chaves, pregos, parafusos ou outros pequenos elementos metálicos que possam causar curto-circuito nos contatos da bateria. O curto-circuito do contato pode causar ferimentos ou incêndio.
- 6,15. Em caso de danos e / ou uso inadequado da bateria, poderá ocorrer descarga de gás. Ventile a área, em caso de reclamações, consulte um médico. Os gases podem danificar as vias aéreas.
- 6,16. Sob condições extremas, o líquido pode ficar sem bateria. Pode causar irritação ou queimaduras. Se tal vazamento for registrado, proceda da seguinte forma:
- esfregue suavemente o líquido com um pano. Evite o contato do líquido com a pele e os olhos;
 - Se o líquido entrar em contato com a pele, a área corporal correspondente deve ser lavada imediatamente com bastante água limpa, possivelmente neutralizando o líquido com um ácido fraco, como suco de limão ou vinagre;
 - Se o líquido entrar em contacto com os olhos, lave imediatamente com água limpa durante pelo menos 10 minutos e procure assistência médica.
- 6,17. Não use uma bateria recarregável danificada ou modificada. Baterias recarregáveis danificadas ou modificadas podem operar de forma imprevisível e causar incêndio, explosão ou risco de ferimentos.
- 6,18. A bateria não deve ser exposta a umidade ou água. Eles também representam um perigo para o ambiente aquático. A bateria recarregável deve sempre ser mantida longe de fontes de calor.
- 6,19. Siga todas as instruções de carregamento. Não carregue a bateria a uma temperatura fora dos limites especificados nas instruções de operação. O carregamento ou carregamento incorreto a uma temperatura fora da faixa especificada pode danificar a bateria e aumentar o risco de incêndio.
- 6,20. É proibido reparar baterias recarregáveis danificadas. As reparações só podem ser realizadas pelo fabricante ou por um centro de assistência autorizado.
- Atenção! As baterias recarregáveis de íons de lítio podem vazar, inflamar ou explodir se forem aquecidas a altas temperaturas ou a um curto-circuito. Eles não devem ser armazenados no carro durante os dias quentes e ensolarados. Não abra a bateria. As baterias recarregáveis de íons de lítio contêm dispositivos eletrônicos de segurança que, se danificados, podem causar incêndio ou explosão da bateria.
7. Sobre o carregamento de dispositivos e processo de carregamento
- 7.1. Por favor, consulte os dados na placa de dados do carregador. Certifique-se de conectar o carregador à fonte de alimentação com a voltagem indicada na placa de identificação. Nunca conecte o carregador a uma rede de diferentes

- 7.2. Proteja o carregador e seu cabo contra danos e bordas afiadas. Cabos danificados devem ser reparados imediatamente por um electricista qualificado.
- 7.3. Mantenha o carregador, as baterias recarregáveis e a bateria fora do alcance de crianças.
- 7.4. Não use carregadores danificados.
- 7,5. Não use o carregador fornecido para carregar outras ferramentas recarregáveis.
- 7.6 Durante o uso, a bateria está aquecendo. Deixe esfriar até a temperatura ambiente antes de começar a carregar.
- 7,7. Os carregadores do sistema R20 possuem uma função de desligamento automático após o carregamento da bateria.
- 7,8 Nunca use ou recarregue as baterias se suspeitar que elas foram recarregadas pela última vez por mais de 12 meses. Existe uma grande probabilidade de que a bateria já tenha sofrido uma falha perigosa /
descarga completa /
- 7,9 o carregamento de baterias recarregáveis a temperaturas abaixo de 10% causará danos químicos à célula e poderá causar um incêndio.
- 7,10. Não utilize baterias que sejam aquecidas durante o processo de carregamento, pois as células da bateria podem ter funcionado incorretamente.
- 7,11. Não use baterias que tenham sido dobradas ou deformadas durante o processo de carga /
descarga de gás, rachaduras, assobios, etc.).
- 7,12. Nunca descarregue a bateria / nível de descarga recomendado max. 40%). A descarga total da bateria causará o envelhecimento prematuro das células da bateria.
- 7.13. Nunca carregue e deixe a bateria sem supervisão.
- 7,14. O carregador atual não é destinado ao uso por pessoas (incluindo crianças) com capacidades físicas, sensoriais ou mentais limitadas, ou para pessoas sem experiência e conhecimento do equipamento, a menos que o uso seja monitorado ou de acordo com o manual de instruções do dispositivo transmitido pessoas responsáveis pela segurança. É preciso ter cuidado para garantir que as crianças não brinquem com o equipamento.
- 7,15. O carregador não deve ser exposto a umidade ou água. A entrada de água no carregador aumenta o risco de choque elétrico. O carregador só pode ser usado em ambientes fechados em salas secas.
- 7,16. Antes de realizar qualquer manutenção ou limpeza do carregador, você deve desconectar o carregador da fonte de alimentação.
- 7,17. Não use o carregador em um substrato inflamável (por exemplo, papel, pano) ou perto de substâncias inflamáveis. Devido ao carregamento do carregador no processo de carregamento, existe um risco de incêndio.
- 7.18. Verifique o status do carregador, cabo e plugue antes de cada uso. Em caso de falhas, não use o carregador. Não tente desmontar o carregador. Todos os reparos devem ser atribuídos a um reparador autorizado. A instalação incorreta do carregador pode resultar em choque elétrico ou incêndio.
- 7,19. Quando o carregador não estiver em uso, ele deve ser desconectado da tomada.
- 7,20. É proibido consertar um carregador danificado. A execução do reparo do carregador só é permitida pelo fabricante ou por um centro de serviço autorizado.
8. Proteção contra o impacto ambiental.
- 8.1. Proteja o carregador e as baterias contra umidade e chuva. A umidade e a chuva podem causar danos perigosos.
- 8.2. Não use um carregador ou bateria perto de vapores e líquidos inflamáveis.
- 8.3. Use o carregador e a bateria apenas em locais secos e a uma temperatura ambiente de 0-45 ° C.
- 8.4. Não guarde o carregador e bateria em locais onde a temperatura pode chegar a mais de 30 ° C. Em particular, não deixe o carregador em um carro estacionado ao sol.
- 8.5. Proteja as baterias do superaquecimento. Sobrecarga, sobrecarga e exposição direta à luz solar resultará em superaquecimento das células. Nunca carregue ou opere baterias superaquecidas - substitua-as o quanto antes.
- 8.6. Armazenamento de baterias, carregadores e ferramentas recarregáveis. Condições de uso.
Guarde o carregador e o carregador apenas num local seco e a uma temperatura ambiente de 10-30 ° C. Proteja-os da humidade e luz solar directa. Recarregue apenas as baterias recarregáveis totalmente carregadas / carregue pelo menos 40% /. Ao operar, use o carregador de bateria, a rebarbadora e a bateria somente em local seco e a uma temperatura ambiente de 0 a 45 ° C.

8.7. Proteja a bateria de íons de lítio da gead. Baterias recarregáveis armazenadas abaixo de 0 for C por mais de 60 minutos devem ser descartadas.

8.8. Ao manusear as baterias, esteja ciente da carga eletrostática. Descargas eletrostáticas causam danos ao sistema de proteção eletrônica e às células da bateria. Cuidado com a carga eletrostática e nunca toque nos pólos da bateria.

9. Operação e configurações. Ligando. Desligando.

9.1. Ligar - pressione o botão interruptor (1).

9.2. Desligar - soltar o botão interruptor (1).

9.3. Freio do fuso.

A broca está equipada com freio eletrônico, que pára o fuso imediatamente após a liberação do interruptor. O freio garante precisão ao aparafusar ou perfurar e evita a rotação livre do fuso depois de ser desligado.

9.4. Controle de velocidade rotacional.

A velocidade de aparafusamento ou perfuração pode ser controlada durante a operação, aumentando ou diminuindo a pressão no botão do interruptor. O controle de velocidade permite partida suave, o que evita deslizamento de furos ao perfurar gesso ou esmalte e ajuda a controlar a operação ao aparafusar e desaparafusar.

9.5. Embreagem de sobrecarga. Controle de torque.

Colocar o anel em determinada posição faz com que a embreagem permaneça no torque especificado. Quando o torque definido é atingido, a embreagem de sobrecarga é liberada automaticamente. Evita que os parafusos aparafusem profundamente ou danifiquem a broca.

Diferentes parafusos e materiais exigem um torque diferente para serem aplicados.

Quanto maior o número correspondente à posição dada, maior o torque.

Coloque o anel no torque especificado.

Sempre inicie a operação com baixo torque.

Aumente o torque gradualmente até que o valor apropriado seja definido.

Use configurações mais altas para desaparafusar os parafusos.

Quando perfurar, escolha as configurações marcadas com o símbolo da furadeira. Quando esta configuração está definida, o torque é o maior.

O conhecimento de como escolher as configurações apropriadas vem com a prática.

Definir o anel na posição de perfuração desativa a embreagem de sobrecarga.

9.6. Mudança de marcha.

A broca apresenta o comutador de engrenagem, que amplia a faixa de velocidade de rotação.

Engrenagem I: pequena faixa de velocidade, grande torque;

Engrenagem II: grande faixa de velocidade, baixo torque.

Coloque o interruptor na posição apropriada, dependendo dos trabalhos executados. Gire o fuso ligeiramente se o interruptor não puder ser movido.

Nunca mude a posição do interruptor sob a operação da broca. Isso pode danificar a ferramenta elétrica.

9.7. Instalação de ferramenta de trabalho.

Coloque o seletor de direção na posição intermediária.

Mantendo o anel traseiro do mandril e girando o anel dianteiro no sentido horário, você pode ajustar a mandíbula necessária e inserir a broca ou o bit de acionamento adequados.

A broca ou bit acionador deve ser empurrada para o limite da bucha.

Segure o anel traseiro e gire o anel dianteiro no sentido anti-horário, aperte-o com dificuldade.

Desinstalação da ferramenta é semelhante à instalação, apenas a seqüência de ações é invertida.

Verifique a posição da ferramenta ao instalar a broca ou o bit de acionamento no mandril. Use um adaptador magnético adicional como uma extensão ao usar bits de driver curtos.

9.8. Direção esquerda-direita de rotação.

Escolha a direção da rotação do fuso com a chave seletora

Rotação direita - mova o interruptor para a posição extrema esquerda.

Rotação esquerda - mova o interruptor para a posição extrema direita.

Não mude a direção do fuso quando o fuso estiver girando.

9.9. Perfuração.

Quando você precisa desabafar o diâmetro grande, é recomendado primeiro quebrar uma pequena abertura, que será perfurada no tamanho desejado. Isso evitará sobrecarregar a broca. Furos profundos de perfuração devem ser

feito gradualmente, como removido periodicamente do furo de broca para remover as microplaquetas ou a poeira. Se durante a perfuração para perfurar blocos em furos, você deve excluir a furadeira. Use uma mudança de direção de rotação para remover a broca do furo. A broca deve ser mantida alinhada com o buraco. Idealmente, a broca deve ser colocada perpendicularmente à superfície do material a ser processado. Se a condição de perpendicularidade não for respeitada no trabalho pode levar à retenção ou quebra no furo e lesões ao usuário. Continuação de perfuração em baixa velocidade o motor de sobreaquecimento ameaça. Deve fazer intervalos periódicos durante o trabalho ou permitir que a broca trabalhe em velocidade máxima sem carga por cerca de 3 minutos. Não obscureça as aberturas no casco usado para ventilação do motor.

9.10. Faça pausas periódicas no trabalho.

9.11. Mantenha e consulte os acessórios com cuidado.

9.12. Não jogue a ferramenta, não sobrecarregue, não mergulhe na água e outros líquidos não a use para misturar adesivos e revestimentos de concreto.

10. Operação e manutenção.

Limpe o corpo com um pano seco. Não use agentes de limpeza, pois eles podem danificar o revestimento.

10.1. Substituição do mandril.

Bucha de liberação rápida é parafusada no eixo da broca e adicionalmente presa com um parafuso.

Coloque o seletor de direção (2) na posição intermediária.

Mandíbulas de mandril aberto.

Desaperte o parafuso de fixação com uma chave de fenda cruzada, girando-o no sentido horário (rosca esquerda).

Instale a chave sextavada no mandril.

Bata suavemente na segunda extremidade da chave sextavada.

Desaperte o mandril.

A instalação do mandril é semelhante à instalação, apenas a sequência de ações é invertida.

10.2. A broca sem fio está equipada com um motor sem escova.

Escovas de carvão do motor desgastadas (menores que 5 mm), para cima ou quebradas devem ser substituídas. Sempre substitua as duas escovas simultaneamente. Trabalhar na substituição de escovas de carvão confiadas apenas a pessoas qualificadas com peças de reposição originais no serviço RAIDER.

10.3. Todas as falhas devem ser reparadas pela oficina de serviços da RAIDER.

10.4. A reparação da sua energia é melhor realizada apenas por especialistas qualificados, que utilizaram apenas peças de reposição originais. Isso garante sua operação de segurança.

11. Proteção Ambiental.



11.1. Para proteger o meio ambiente, a ferramenta elétrica e a embalagem devem ser adequadamente processadas para a reutilização das matérias-primas nele contidas. Não elimine ferramentas elétricas no lixo doméstico! De acordo com a Diretiva da União Europeia 2012/19 / CE sobre dispositivos elétricos e eletrônicos em fim da vida útil e a validação e como lei nacional, as ferramentas elétricas que não podem mais ser usadas devem ser coletadas separadamente e submetidas a um processamento adequado para a recuperação. dos conteúdos de matérias-primas.

11.2. Bateria recarregável.

Bateria de íons de lítio (Li-ion).

Não descarte baterias em lixo doméstico ou em caixas d'água! Não os queime!

As baterias devem ser coletadas, recicladas ou descartadas de maneira ambientalmente correta. De acordo com a Diretiva 2006/66 / CE, as baterias ou baterias defeituosas ou danificadas devem ser recicladas.



EXPLODED VIEW & SPARE PARTS LIST CORDLESS DRILL RDP-PBCD20 Set

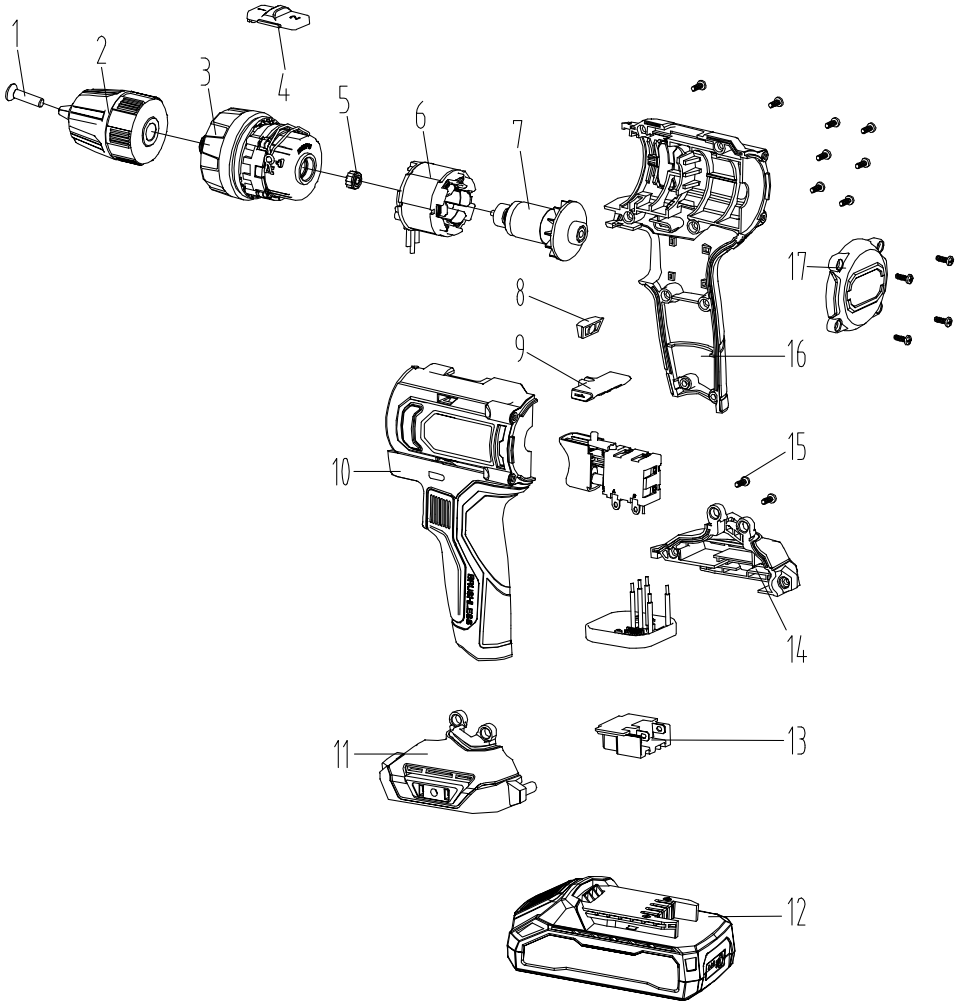

SPARE PARTS LIST

No	Name
1	Screw
2	Chuck
3	Gear Box Assembly
4	Button
5	Gear
6	Stator
7	Rotor
8	Lampshade
9	Button
10	Left House
11	Left Pin
12	Battery
13	Splice Support
14	Right Pin
15	Screw
16	Right House
17	Rear Cover



DECLARATION OF CONFORMITY CORDLESS DRILL RDP-PBCD20 Set

Euromaster Import Export Ltd. Address: Sofia 1231, Bulgaria, 246 Lomsko shausse Blvd.

- (BG) Декларираме на собствена отговорност, че този продукт е в съответствие със следните стандарти и разпоредби:
- (GB) We declare under our sole responsibility that this product is in conformity and accordance with the following standards and regulations:
- (D) Der Hersteller erklärt eigenverantwortlich, dass dieses Produkt den folgenden Standards und Vorschriften entspricht:
- (NL) Wij verklaren onder onze volledige verantwoordelijkheid dat dit product voldoet aan, en in overeenstemming is met, de volgende standaarden en reguleringen:
- (F) Nous déclarons sous notre seule responsabilité que ce produit est conforme aux standards et directives suivants:
- (E) Declaramos bajo nuestra exclusiva responsabilidad que este producto cumple con las siguientes normas y estándares de funcionamiento:
- (P) Declaramos por nossa total responsabilidade que este produto está em conformidade e cumpre as normas e regulamentações que se seguem:
- (I) Dichiariamo, sotto la nostra responsabilità, che questo prodotto è conforme alle normative e ai regolamenti seguenti:
- (S) Vi garanterar på eget ansvar att denna produkt uppfyller och följer följande standarder och bestämmelser:
- (FIN) Vakuutamme yksinomaan omalla vastuullamme, että tämä tuote täyttää seuraavat standardit ja säädökset:
- (N) Vi erklærer under vårt eget ansvar at dette produktet er i samsvar med følgende standarder og regler:
- (DK) Vi erklærer under eget ansvar, at dette produkt er i overensstemmelse med følgende standarder og bestemmelser:
- (H) Felelősségünk teljes tudatában kijelentjük, hogy ez a termék teljes mértékben megfelel az alábbi szabványoknak és előírásoknak:
- (CZ) Na naši vlastní zodpovednosť prohlašujeme, že je tento výrobek v súlade s následujícimi standardy a normami:
- (SK) Vyhlasujeme na našu výhradnú zodpovednosť, že tento výrobek je v zhode a súlade s nasledujúcimi normami a predpismi:
- (SLO) S polno odgovornostjo izjavljamo, da je ta izdelek v skladu in da odgovarja naslednjim standardom ter predpisom:
- (PL) Deklarujemy na własną odpowiedzialność, że ten produkt spełnia wymogi zawarte w następujących normach i przepisach:
- (LT) Prisiimdam visi atsakomybe deklaruojame, kad šis gaminyis atitinka žemiau paminetus standartus arba nuostatus:
- (LV) Apgalvojam ar visu atbildību, ka šis produkts ir saskaĀa un atbilst sekojošiem standartiem un nolikumiem:
- (EST) Deklareerime meie ainuvastutusel, et see toode on vastavuses ja kooskõlas järgmist standardite ja määrustega:
- (RO) Declaram prin aceasta cu răspunderea deplină că produsul acesta este în conformitate cu următoarele standarde sau directive:
- (HR) Izjavljujemo pod vlastitom odgovornošću da je strojem ukladan sa slijedesim standardima ili standardiziranim dokumentima i u skladu sa odredbama:
- (RUS) Под свою ответственность заявляем, что данное изделие соответствует следующим стандартам и нормам:
- (UA) На свою власну відповідальність заявляємо, що дане обладнання відповідає наступним стандартам і нормативам:
- (GR) Δηλώνουμε υπεύθυνα ότι το προϊόν αυτό συμφώνει και τηρεί τους παρακάτω κανονισμούς και πρότυπα:
- (MK) Ние под наша лична одговорност дека овој производ е во согласност со следните стандарди и регулативи:

EN 62841-1:2015

EN 62841-2-1:2018

EN 55014-1: 2021

EN 55014-2:2021

EN 61000-3-2: 2019

EN 61000-3-3: 2013/A1:2019

2006/42/EC;2014/30/EU,2014/35/EU

Place&Date of Issue:

Sofia, Bulgaria

October 29, 2023



Brand Manager:

Krasimir Petkov



EC DECLARATION OF CONFORMITY

Euromaster Import Export Ltd.
Address: Sofia 1231, Bulgaria, 246 Lomsko shausse Blvd.

Product: Cordless drill
Brand: RAIDER
Type Designation: RDP-PBCD20 Set
is designed and manufactured in conformity with following Directives:
2006/42/EO of the European Parliament and the Council dated 17-th May 2006 on machinery;
2014/30/EU of the European parliament and of the council of 26 February 2014 on the harmonisation of the laws of the Member States relating to electromagnetic compatibility.
2014/35/EU of the European Parliament and of the Council of 26 February 2014 on the harmonization of the laws of the Member States relating to the making available on the market of electrical equipment designed for use within certain voltage limits

The product fulfils the essential requirements of the following standards:

- EN 62841-1:2015
- EN 62841-2-1:2018
- EN 55014-1: 2021
- EN 55014-2:2021
- EN 61000-3-2: 2019
- EN 61000-3-3: 2013/A1:2019



Place&Date of Issue:
Sofia, Bulgaria
October 29, 2023

Brand Manager:
Krasimir Petkov



ЕО ДЕКЛАРАЦИЯ ЗА СЪОТВЕТСТВИЕ

Евромастер Импорт Експорт ООД
Адрес: София 1231, България, "Ломско шосе" 246.

Продукт: Акумулаторна бормашина

Запазена марка: RAIDER

Модел: RDP-PBCD20 Set

е проектиран и произведен в съответствие със следните директиви:

2006/42/ЕО на Европейския парламент и на Съвета от 17 май 2006 година относно машините;

2014/30/ЕС на Европейския парламент и на съвета от 26 февруари 2014 година за хармонизиране на законодателствата на държавите членки относно електромагнитната съвместимост

2014/35/ЕС на Европейския Парламент и на Съвета от 26 февруари 2014 година за хармонизиране на законодателствата на държавите членки за предоставяне на пазара на електрически съоръжения, предназначени за използване в определени граници на напрежението и отговаря на изискванията на следните стандарти:

EN 62841-1:2015

EN 62841-2-1:2018

EN 55014-1: 2021

EN 55014-2:2021

EN 61000-3-2: 2019

EN 61000-3-3: 2013/A1:2019

„ЕВРОМАСТЕР
ИМПОРТ - ЕКСПОРТ“
ООД

Място и дата на издаване:
София, България
29 Октомври 2023 г.

Бранд мениджър:

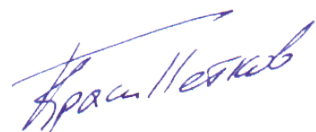
Красимир Петков



DECLARAȚIE DE CONFORMITATE

Euromaster Import Export Ltd.

Adresa: Sofia 1231, Bulgaria, 246 Lomsko shausse Blvd.

Produs: **Masina de gaurit si insu rubat**

Trademark: RAIDER

Model: RDP-PBCD20 Set

este proiectat și fabricat în conformitate cu următoarele Directivelor:

Directiva 2006/42/CE A Parlamentului European și a Consiliului din 17 mai 2006 privind echipamentele tehnice;

Directiva 2014/30/CE a Parlamentului European și a Consiliului din 15 decembrie 2004 privind compatibilitatea electromagnetică

Directiva 2014/35/UE a parlamentului european și a consiliului din 26 februarie 2014 privind armonizarea legislației statelor membre referitoare la punerea la dispoziție pe piață a echipamentelor electrice destinate utilizării în cadrul unor anumite limite de tensiune

este în conformitate cu următoarele standarde:

EN 62841-1:2015

EN 62841-2-1:2018

EN 55014-1: 2021

EN 55014-2:2021

EN 61000-3-2: 2019

EN 61000-3-3: 2013/A1:2019



Locul și Data apariției:

Sofia, Bulgaria

October 29, 2023

Brand Manager:

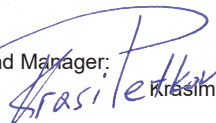
Krasimir Petkov



IZJAVA O USTREZNOSTI

Euromaster Import Export Ltd.

Naslov: Sofia 1231, Bolgarija, 246 Lomsko shausse Blvd.

Izjavlja, da izdelek: **Akumulatorske bušilice**

Blagovna znamka. "RAIDER"

Poimenovanje tipa: RDP-PBCD20 Set

Skonstruiran in izdelan v skladu z naslednjimi direktivami:

Smernica Európskeho parlamentu a Rady 2006/42/ES zo 17. mája 2006 o strojových zariadeniach;

Directiva 2014/30/EU

Directiva 2014/35/UE

Izdelek izpolnjuje potrebne zahteve naslednjih standardov:

EN 62841-1:2015

EN 62841-2-1:2018

EN 55014-1: 2021

EN 55014-2:2021

EN 61000-3-2: 2019

EN 61000-3-3: 2013/A1:2019



Kraj in datum izdaje:

Sofija, Bolgarija

October 29, 2023

Produktni vodja:

Krasimir Petkov

ГАРАНЦИОННА КАРТА

МОДЕЛ.....

СЕРИЕН №

зарядно устройство СЕРИЕН №.....

акумулаторна батерия СЕРИЕН №.....

СРОК

(за подробности виж гаранционните условия)

№, дата на фактура / касов бон.....

ДАНИИ ЗА КУПУВАЧА

ИМЕ/ФИРМА

(попълва се от служителя)

АДРЕС.....

(попълва се от служителя)

ПОДПИС НА КУПУВАЧА.....

*(запознат съм с гаранционните условия и правилата за експлоатация,
изделието е в техническа изправност и окомплектовка)*

ДАНИИ ЗА ПРОДАВАЧА

ИМЕ/ФИРМА

(попълва се от служителя)

АДРЕС

(попълва се от служителя)

ДАТА/ПЕЧАТ

СЕРВИЗЕН ПРОТОКОЛ

Приеман протокол	Дата на приемане	Описание на дефекта	Дата на предаване	Подпис

Централен сервиз: София, бул: "Ломско шосе" 246, тел.: 0700 44 155 (безплатен за цялата страна)

e-mail: info@euromasterbg.com

Машините **RAIDER®** са конструирани и произведени съгласно действащите в Република България нормативни документи и стандарти за съответствие с всички изисквания за безопасност.

Съдържание и обхват на търговската гаранция

Търговската гаранция, която "Евромастер Импорт-Експорт" ООД дава за територията на Република България е както следва:

- 36 месеца за всички електроинструменти **RAIDER®** от серията **R20 System Pro**

Търговската гаранция е валидна при предоставяне на гаранционна карта попълнена правилно в момента на закупуване на машината и фискален касов бон или фактура. Гаранционната карта трябва да съдържа модел, сериен номер, име подпис и печат на търговеца продал машината, подпис от страна на клиента, че е запознат с гаранционните условия и датата на покупката. Непопълнени или подправени гаранционни карти са невалидни. За рекламация се приемат само добре почиствени машини в оригинална кутия и пълна окомплектовка!

Машините трябва да се използват само по предназначение и в съответствие с инструкцията за употреба. За да се гарантира безопасната работа е необходимо клиента да се запознае добре с инструкциите за употреба на машината, правилата за безопасност при работа с нея и конкретното и предназначение. Машината изисква периодично почистване и подходяща поддръжка.

Гаранцията не покрива:

- износване на цветното покритие на машината;
- части и консумативи, които подлежат на износване, причинено от ползването като например: грес и масло, четки, водачи, опорни ролки, тампони, гумени маншони, задвижващи ремъци, спирачки, акумулаторни батерии, гъвкав вал с жило, лагери, семеринги, бутало с ударник на такеи и др.;
- допълнителни аксесоари и консумативи като: ръкохватки, струйник, батерии, кутии, зарядни устройства, свредла, дискове за рязане, секачи ножове, вериги, шкурки, ограничители, полир-шайби, патронници (захвати и държачи на режещият инструмент), макарата за корда и самата корда за косачки и др.;
- стопяеми електрически предпазители и крушки;
- механични повреди на корпуса и всички външни елементи на изделието, включително декоративни;
- предпазители за очи, предпазители за режещи инструменти, гумирани глочи, закопчалки, линеали и др.;
- захранващ кабел и щепсел;
- цялостните повреди на инструментите, причинени от природни бедствия, като пожари, наводнения, земетресения и др.;

Отпадане на гаранцията.

Фирма "Евромастер И/Е" ООД не е отговорна за повреди причинени от трети лица, като „Електроснабдителни дружества“, повреди от външен характер, като токови удари, нестандартни захранващи напрежения и има правото да откаже гаранционно обслужване при:

- несъответстващ (или непопълнен) сериен номер на изделието с този попълнен на гаранционната карта;
- заличен или липсващ идентификационен етикет на машината;
- повреди възникнали при транспорт, неправилно съхранение и монтаж на машината;
- направен опит за неоторизирана сервизна намеса в неупълномощена сервизна база;
- повреди, които са причинени в следствие на неправилна употреба (неспазване инструкцията за експлоатация) на машината от страна на клиента или трети лица;
- повреди причинени в резултат на използването на машината в друга среда освен препоръчаната от производителя (влажност, температура, вентилация, напрежение, запрашеност и др.);
- повреди, причинени от попадане на външни тела в машината;
- повреди, причинени в следствие на небрежно боравене с машината;
- повреда на ротор или статор, изразяваща се в слепване между тях, следствие на стопяване на изолациите, причинено от продължително претоварване;
- повреда на ротор или статор причинена от претоварване или нарушена вентилация, изразяваща се в промяна на цвета на колектора или намотките;
- липсват защитни дискове, опорни плотове или други компоненти които са част от конструкцията на инструмента и са предназначени за осигуряването на безопасната му и правилна експлоатация;
- захранващият кабел на инструмента е удължаван или подменян от клиента;
- повредата е причинена от претоварване или липса на вентилация, недостатъчно или неправилно смазване на движещите се компоненти на изделието - в това число всички пневматични инструменти от серията Raider Pneumatic, за които е нужно специално масло (пневматично)

- износване или блокирани лагери поради претоварване, продължителна работа или прах;
- разбита лагерна втулка;
- разбито лагерно гнездо от блокиран лагер или разбита втулка;
- нарушаване целостта на зъбите на зъбни предавки (счупени, износени);
- разбито шпонково или резбово съединение;
- повреда в ел.ключ или електронно управление причинена от прах или счупване;
- повредена редукторна кутия (глава) причинено от застопоряващия механизъм;
- поява на необичайна хлабина между бутало и цилиндър в резултат на претоварване, продължителна работа или прах;
- затягане между бутало и цилиндър в резултат на претоварване, продължителна работа или прах;
- повредено центробежно колело и спирачка (променен цвят) – дължи се на работа с блокирана спирачка; Срокът за отремонтване на приети в сервиза машини е в рамките на един месец. Сервизите не носят отговорност за машини, не потърсени от собствениците им един месец след законния срок за ремонт!

- 18 месеца за батерията и зарядното устройство за

електроинструментите

RAIDER®
Pro

R20 System

Той започва да тече от датата на закупуване. Гаранцията покрива всички дефекти, възникнали при правилно ползване на батерията и зарядното устройство, съобразно инструкцията за употреба. "Евромастер Импорт-Експорт" ООД осигурява гаранция, приложима при изброените по-долу условия, чрез безплатно отстраняване на дефекти на продукта, за които в рамките на гаранционния срок може да се докаже, че се дължат на дефекти в материала или при производството. Дълготрайността на батерията и нейните характеристики, както и на зарядното, зависят изцяло от спазването на правилата за експлоатация, предписани от производителя. Търговската гаранция е валидна при предоставяне на гаранционна карта, попълнена правилно в момента на закупуване на продукта и фискален касов бон или фактура. Гаранционната карта трябва да съдържа модел и сериен номер на електроинструмента, сериен номер на батерията и на зарядното устройство, име, подпис и печат на търговеца продал комплекта акумулаторен електроинструмент, подпис от страна на клиента, че е запознат с гаранционните условия и датата на покупката.

Гаранцията не покрива:

- износване на цветното покритие на батерията и зарядното устройство;
 - повреди възникнали при транспорт, механични повреди /на корпуса и всички външни елементи на батерията и зарядното, включително декоративни/, при други външни въздействия и природни бедствия като пожари, наводнения, земетресения;
 - дефекти от амортизация, нормално износване и изхабяване;
- Гаранцията за батерията и зарядното устройство отпада в случаите на:
- несъответстващ (или непопълнен) сериен номер на батерията и зарядното устройство с този попълнен на гаранционната карта;
 - нарушение на целостта, изтриване или липса на етикета на производителя върху батерията и зарядното устройство;
 - всички случаи на повреди, причинени от неправилна употреба (неспазване инструкцията за експлоатация), изпускане, удар, заливане с течности, небрежно боравене, и в случаи, че всички клетки в батерията са изтощени под критичния минимум;
 - зареждане с неоригинални зарядни устройства, захранващият кабел на зарядното устройство е удължаван или подменян от клиента, или други външни въздействия в противоречие с изискванията на производителя;
 - когато е правен опит за ремонт, монтаж, демонтаж, модификация от потребителя или промени от неупълномощени лица или фирми;
 - при използване на батерията и зарядното устройство не по предназначение;
 - повреди причинени в резултат на използването и съхранението на батерията и/или зарядното в друга среда освен препоръчаната от производителя (влажност, температура, вентилация, напрежение, запрашеност и др.);
 - при токови удари, гръмотевици, наводнения, пожари, други външни въздействия;
 - при работа с нестандартна захранваща мрежа и с други неподходящи или нестандартни устройства;

Срокът за отремонтване на приети в сервиза батерии и зарядни устройства е в рамките на законния

срок за ремонт- един месец, след който сервизите не носят отговорност в случай, че не са потърсени.

Законоватата гаранция е съгласно изискванията на ЗЗП и Закон за предоставяне на цифрово съдържание и цифрови услуги и за продажба на стоки.

При несъответствие на стоките потребителят има правни средства за защита срещу продавача, които не са свързани с разходи за него, като търговската гаранция не засяга тези средства за защита на потребителя;

Независимо от търговската гаранция продавачът отговаря за липсата на съответствие на потребителската стока с договора за продажба съгласно гаранцията по чл. 33 – 38 (Закон за предоставяне на цифрово съдържание и цифрови услуги и за продажба на стоки).

Чл. 33. (1) Когато стоките не отговарят на индивидуалните изисквания за съответствие с договора, на обективните изисквания за съответствие и на изискванията за монтиране или инсталиране на стоките, потребителят има право:

1. да предава рекламата, като поиска от продавача да приведе стоката в съответствие;
 2. да получи пропорционално намаляване на цената;
 3. да развали договора.
- (2) В случай по ал. 1, т. 1 потребителят може да избере между ремонт или замяна на стоката, освен ако това се окаже невъзможно или би довело до непропорционално големи разходи за продавача, като се вземат предвид всички обстоятелства към конкретния случай, включително:

1. стойността, която би имала стоката, ако нямаше липса на съответствие;
 2. значимостта на несъответствието, и
 3. възможността да бъде предоставено друго средство за защита на потребителя без значително неудобство за потребителя.
- (3) Продавачът може да откаже да приведе стоката в съответствие, ако ремонтът и замяната са невъзможни или ако биха довели до непропорционално големи разходи за него, като се вземат предвид всички обстоятелства, включително тези по ал. 2, т. 1 и 2.

(4) Потребителят има право на пропорционално намаляване на цената или да развали договора за продажба в следните случаи:

1. продавачът не е извършил ремонт или замяна на стоката съгласно чл. 34, ал. 1 и 2 или, когато е приложимо, не е извършил ремонт или замяна съгласно чл. 34, ал. 3 и ал. 4 или продавачът е отказал да приведе стоката в съответствие съгласно ал. 3;
2. появи се несъответствие въпреки предприетите от продавача действия за привеждане на стоката в съответствие; при несъответствие на стоки с дълготрайна употреба и на стоки, съдържащи цифрови елементи, продавачът има право да направи втори опит за привеждане на стоката в съответствие в рамките на срока на гаранцията по чл. 31;
3. несъответствието е толкова сериозно, че оправдава незабавно намаляване на цената или развяляне на договора за продажба, или
4. продавачът е заявил или от обстоятелствата е ясно, че продавачът няма да приведе стоката в съответствие в разумен срок или без значително неудобство за потребителя.

(5) Потребителят няма право да развали договора, ако несъответствието е незначително. Тежестта на доказване за това дали несъответствието е незначително се носи от продавача.

(6) Потребителят има право да откаже плащането на оставаща част от цената или на част от цената, докато продавачът не изпълни своите задължения за привеждане на стоката в съответствие.

Чл. 34. (1) Ремонтът или замяната на стоките се извършва безплатно в рамките на разумен срок, считано от уведомяването на продавача от потребителя за несъответствието и без значително неудобство за потребителя, като се вземат предвид естеството на стоките и целта, за която са били необходими на потребителя.

(2) За стоки, различни от стоките, съдържащи цифрови елементи, ремонтът или замяната на стоките се извършва безплатно в рамките на един месец, считано от уведомяването на продавача от потребителя за несъответствието и без значително неудобство за потребителя, като се вземат предвид естеството на стоките и целта, за която са били необходими на потребителя.

(3) Когато несъответствието се отстранява чрез ремонт или замяна на стоките, потребителят предоставя стоките на разположение на продавача. При замяна на стоките продавачът взема заменените стоки обратно от потребителя за своя сметка.

(4) Когато извършването на ремонт изисква демонтирането на стоките, които са били инсталирани съобразно тяхното естество и цел, преди да се появи несъответствието, или когато тези стоки трябва да бъдат заменени, задължението на продавача да ремонтира или да замени стоките включва демонтирането на стоките, които не съответстват, и инсталирането на заместващите стоки или на ремонтираните стоки, или поемане на разходите за демонтиране и инсталиране на стоките.

(5) Потребителят не дължи заплащане за обичайната употреба на заменените стоки за времето преди тяхната замяна.

Чл. 35. Намаляването на цената е пропорционално на разликата между стойността на получените от потребителя стоки и стойността, която биха имали стоките, ако нямаше липса на съответствие.

Чл. 36. (1) Потребителят упражнява правото си да развали договора чрез заявление до продавача, с което го уведомява за решението си да развали договора за продажба.

(2) Когато несъответствието се отнася само за някои от стоките, доставени съгласно договора за продажба, и е налице основание за развяляне на договора съгласно чл. 33, потребителят има право да развали договора за продажба само по отношение на тези стоки, които не съответстват, както и по отношение на всички други стоки, които е придобил заедно със стоките, които не съответстват, ако не може разумно да се очаква, че потребителят ще се съгласи да запази само стоките, които съответстват.

(3) Когато потребителят развали договора за продажба изцяло или частично само по отношение на някои от доставените съгласно договора за продажба стоки, потребителят връща тези стоки на продавача без неоправдано забавяне и не по-късно от 14 дни, считано от датата, на която потребителят е уведомил продавача за решението си да развали договора за продажба. Крайният срок се смята за спазен, ако потребителят е върнал или изпратил стоките обратно на продавача преди изтичането на 14-дневния срок. Всички разходи за връщане на стоките, в т.ч. експедиране на стоките, са за сметка на продавача.

(4) Продавачът възстановява на потребителя заплатената цена за стоките след тяхното получаване или при представяне на дока-

зателство от потребителя за тяхното изпращане на продавача. Продавачът е длъжен да възстанови получените суми, като използва същото платежно средство, използвано от потребителя при първоначалната трансакция, освен ако потребителят е изразил изричното си съгласие за използване на друго платежно средство и при условие че това не е свързано с разходи за потребителя.

Чл. 37. (1) Потребителят може да упражни правата си по този раздел, както следва:

1. за стоки, различни от стоки, съдържащи цифрови елементи, в срок до две години, считано от доставянето на стоката;
2. за стоки, съдържащи цифрови елементи, когато договорот за продажба предвижда еднократно предоставяне на цифрово съдържание или цифрова услуга, независимо от това дали несъответствието се дължи на физическите или цифровите елементи на стоката, в срок до две години, считано от доставянето на стоката и предоставянето на цифровото съдържание или цифровата услуга или в рамките на периода от време, посочен в чл. 31, ал. 1 и 2, без да се възпрепятства прилагането на чл. 28, ал. 3, т. 1;
3. за стоки, съдържащи цифрови елементи, когато договорот за продажба предвижда непрекъснато предоставяне на цифрово съдържание или цифрова услуга за определен период от време, независимо от това дали несъответствието се дължи на физическите или цифровите елементи на стоката, в срок до две години, считано от доставянето на стоката и от започването на непрекъснато предоставяне на цифровото съдържание или цифровата услуга;
4. за стоки, съдържащи цифрови елементи, когато договорот за продажба предвижда непрекъснато предоставяне на цифрово съдържание или цифрова услуга за период, по-дълъг от две години, и несъответствието се дължи на цифровите елементи на стоката, потребителят може да упражни правата си по този раздел в рамките на срока на действие на договора.

(2) Срокът по ал. 1 спира да тече през времето, необходимо за извършване на ремонт или замяна на стоката.

- (3) Упражняването на правото на потребителя по ал. 1 не е обвързано с други срокове за предявяване на иск, различни от тези по ал. 1.
- Чл. 38. Продавачът, който отговаря за несъответствие на стоките, дължащо се на действие или бездействие, включително на пропуск да се предоставят актуализации на стоки, съдържащи цифрови елементи, от страна на лице на предходен етап от веригата от търговски сделки, има право на иск за обезщетение за претърпени вреди срещу лицето или лицата, които са причинили несъответствието.

Elektroinstrumenti „RAIDER“ su konstruisani i proizvedeni u saglasnosti sa normativnim dokumentima i standardima u skladu sa svim zahtevima za bezbednost koji važe na teritoriji Srbija

Sadržaj i obuhvat trgovačke garancije

Uslovi garancije

Garantni rok na teritoriji Srbija je 2 godine i teče od datuma kupovine elektrouredjaja.

Kupac-korisnik elektrouredjaja ima pravo na besplatnu popravku u osiguranom garantnom periodu, ako je garantni list popunjen ispravno potpisan i pečatiran od strane prodavca koji je uređaj prodao, potpisan od strane kupca kojim potvrđuje da je upoznat sa uslovima garancije i fiskalni račun kojim potvrđuje datum kupovine uređjaja.

Za popravku i reklamaciju se primaju samo dobro očišćene mašine!

Popravka kvara priznatog sa naše strane u garantnom roku se izvršava na sledeći način: po našem izboru mi popravljamo pokvareni uređaj besplatno ili ga menjamo za nov i garantni rok se ne obnavlja.

Uređaj treba da se koristi strogo po instrukcijama navedenim u uputstvu za upotrebu.

Za bezbedan rad sa elektrouređajem neophodno je da kupac pre početka upotrebe aparata pažljivo pročita uputstvo za upotrebu, zatim uputstvo za bezbednost pri radu i naravno da koristi uređaj za to za šta je neamenjen. Uređaj zahteva periodično čišćenje i adekvatno održavanje .

Garancija ne pokriva:

- ishabanu boju elektroaparata
- delovi i potrošni materijal koji podleže habanju prilikom upotrebe kao što su: grejs, ulje, četke, valjci, i dr.
- dodatni pribor i potrošni materijal kao što: rukohvati, baterije, kutije, dodatci za napajanje, svrdla, diskovi za sečenje, noževi, lanci, šmirgle, graničnici, kabli i dr.
- električni osigurači i sijalice
- mehanička oštećenja na telu aparat, dekorativni elementi na aparatu, štitnici za oči, štitnici za dodatke za sečenje, gumene ploče, učvršćivači, lenjiri, kabal i utičnica.
- celokupna oštreenja aparata nasatata kao posrdica požara, poplava, zemljotresa i dr.

Otkaz garancije

Pravo da otkáže popravku (remont) u garantnom roku ima u sledećim slučajevima:

- Neodgovarajući (ili ne popunjen) serijski broj proizvoda u poredjenju sa serijskim brojem koji je upisan na garantni list
- Identifikaciona nalepnica proizvoda je izbrisana ili je nema.
- Ako je neko iz neovlašćenog servisa već pokušao da popravi aparat.
- Kvar je nastao kao posledica nepravilne upotrebe aparata (nisu poštovane instrukcije navedene u uputstvu za upotrebu) od strane kupca ili drugih lica.
- Oštećenja su nastala usled nemarne upotrebe aparata.
- Oštećenje rotora ili statora u vidu slepljivanja nastala kao posledica topljenja izolacije a prouzrokovana prekomernom upotrebom aparata.
- Oštećenje rotora ili statora posledica preopterećenja ili oštećenog sistema za ventilaciju koja se manifestuje ravnomernim potamnivanjem kolektora ili zavojnica.
- Nedostaju zaštitni diskovi, ili drugi delovi uređjaja koji su deo konstrukcije aparata i imaju za cilj da osiguraju bezbedan rada sa aparatom prilikom pravilne upotrebe.
- Kabal za napajanje aparata je produžavan ili menjan od strane kupca.
- Šteta naneta preopterećenjem, zbog nedostatka ventilacije ili nedovoljnog podmazivanja pokretnih komponenti.
- Sklonjeni lageri zbog preopterećenja ili dugotrajne upotre.

Rok za popravku uređjaja koji je primljen u servis je 45 dena.

Ovlašćeni servis ne snosi odgovornost za aparate koje vlasnik nije došao da preuzme mesec dana nakon isteka zakonskog roka za popravku!

RAIDER®

SC EUROMASTER SRL
STR. DRUMUL GARII OTOPENI NR 6, OTOPENI, ILFOV
TEL/FAX: 021.351.01.06

CERTIFICAT DE GARANTIE

Nr. _____ din _____

Denumirea produsului _____

Seria de fabricatie a produsului _____

Caracteristici tehnice _____

Garanție comercială: PRODUS DE UZ GOSPODĂRESC: Termen de garanție: 24 luni de la data vânzării către persoanele fizice și 12 luni pentru persoanele juridice

*Durata medie de utilizare: 36 luni.

Vandut prin societatea _____ din localitatea

_____ str. _____ nr. _____ cu

factura /bonul nr. _____ din data _____

Cumparator _____

Data cumpararii produsului _____

 euromaster

www.euromaster-romania.ro

Garantia presupune repararea gratuita a defectelor datorate producatorului, in cadrul termenului de garantie

1. Vanzatorul care comercializeaza produsul are obligatia sa faca demonstratia de functionare a produsului si sa explice consumatorului modul de utilizare al acestuia, in cazul in care consumatorul solicita acest lucru.

2. Produsul defect va fi receptionat de catre unitatea de service de care apartine care va efectua diagnosticarea defectului.

3. Unitatea service are obligatia de a efectua diagnosticarea, expertizarea si depanarea, in perioada de garantie, gratuit, in cel mult 15 zile de la data inregistrarii reclamatiei consumatorului. In cazul in care produsul nu poate fi reparat, el va fi inlocuit imediat dupa ce se constata imposibilitatea folosirii acestuia, cu un produs similar, acordandu-se un nou termen de garantie care va curge de la data preschimbării produsului sau i se va restitui beneficiarului contravaloarea produsului. Agentul economic are aceleasi obligatii pentru produsul inlocuit ca si pentru produsul vandut initial.

4. Durata termenului de garantie se prelungeste cu termenul scurs de la data la care consumatorul a reclamat defectarea produsului, pana la data repunerii in functiune a acestuia, acest fapt fiind inregistrat in certificatul de garantie de catre unitatea service care a executat reparatia.

5. Pentru a beneficia de garantie, cumparatorul are obligatia de a respecta instructiunile de utilizare/intretinere predate de vanzator o data cu produsul si de a nu permite interventii asupra produsului din partea unor persoane neautorizate sa acorde service.

6. In cazul unor defectiuni aparute in cadrul termenului de garantie, cumparatorul se va prezenta la unitatea service cu bonul/factura de cumparare, certificatul de garantie si reclamația referitoare la deficiențele produsului.

7. Vanzatorul este obligat fata de consumator, pentru produsul reclamat in cadrul termenului de garantie, sa asigure si sa suporte toate cheltuielile pentru repararea sau inlocuirea acestuia, precum si cheltuielile de diagnosticare, expertizare, ambalare si transport.

8. Producatorul si vanzatorul sunt exonerati de obligatiile lor privind garantia, daca defectiunea s-a produs din cauza nerespectării de catre consumator a instructiunilor de utilizare, intretinere, manipulare, transport, depozitare, cuprinse in documentatia care insoteste produsul.

9. Vanzatorul este obligat sa asigure repararea sau inlocuirea gratuita a produsului dupa expirarea termenului de garantie, in cazul in care defectiunea s-a datorat unor vicii ascunse, confirmate prin expertize tehnice efectuate de un organism neutru, aparute in cadrul duratei medii de utilizare a acestuia, care in care cheltuielile aferente vor fi suportate de vanzator.

10. ATENTIE! RESPECTATI INTOCMAI INSTRUCIUNILE DIN MANUALUL DE UTILIZARE A PRODUSULUI!

11. La expirarea perioadei de garantie (postgarantie) depanarea produsului se va efectua contra cost, la solicitarea clientului.

12. La efectuarea unor lucrari service pentru lucrarea de remediere a defectului, in cazul in care lucrarea nu necesita utilizarea de piese de schimb, prestatorul va acorda pentru lucrare obligatoriu o garantie de cel putin 3 luni.

13. Lista unitatilor service este mentionata in prezentul certificate de garantie.

LISTA CENTRELOR SERVICE AUTORIZATE

- SC Stefan Alex SRL- Str.Parcului Bl.K4,ScE,Ap.1, Calarasi , Tel : 0735.199.024
- ABC International SRL - Str.Babadag nr.5,Bloc1Sc.A parter,Tulcea; Tel : 0240.518.260
- Euro 94 SRL - Sos.Chitilei 60A sect1, Bucuresti ; Tel : 021.668.72.60
- SC Viva Metal Decor SRL- STR. ALBESTI NR. 10 (IN INCINTA FOSTEI AUTOBAZE ZENIT), Curtea de Arges; Tel : 0722.531.168 / 0732.148.633
- SC BUFFALO COM SRL – Sos Transilvaniei , Nr 17-19 , Oradea ; Tel: 0749.217.717
- SC AZIF COM SRL- Piata Chiriac Magazinul Universal, Craiova,Judetul Dolj, tel.0788.419.858,fax 0251.522.131
- SC GUMSERVICE SRL, Miercurea Ciuc, Str. George Cosbuc Nr. 14, TEL. 0266371183
- SC ADA TRADING SRL Calea Bucurestilor nr.64, bloc C1-3, Otopeni Ilfov.Tel/fax 0212504379
- SC TEHNO HOBY SRL strada Erou Bucur.nr.9, Piatra Neamt, judetul Neamt;Tel.0233236333, Fax.0233222026
- SC BASAROM COM SRL, Sos Alexandriei , Nr. 6A, Bragadiru, Ilfov, Tel 0214201637, Fax 0214201638.

14. EVIDENTA REPARATIILOR IN PERIOADA DE GARANTIE

Nr crt	Data reclamatie	Data rezolvare reclamatie	Reparatie executata/ piese inlocuite	Prelungire garantie	Garantie ptr. service	Nume si semnatura depanator	Semnatura consumator
<u>1</u>							
<u>2</u>							
<u>3</u>							
<u>4</u>							
<u>5</u>							
<u>6</u>							
<u>7</u>							

IMPORTATOR:
SC Euromaster SRL

VANZATOR:
Semnatura / stampila

15.AM CITIT CONDITIILE DE ACORDARE A GARANTIEI SI AM LUAT LA CUNOSTINTA.NU AM OBIECTIUNI (SEMNATURA CONSUMATORULUI) _____

Prezentul certificat de garantie este in conformitate cu prevederile HG 449/2003, privind comercializarea produselor si garantiile asociate cu OG 21/2008 si OG 174/2008 cu modificarile si completarile ulterioare republicate si nu afecteaza drepturile consumatorilor.

Produsul beneficiaza de o garantie legala de conformitate de 24 luni(2 ani).Existenta garantiei legale de conformitate si a celei comerciale nu exclude existenta garantiei de viciu ascuns conform OG 21/2008, cu modificarile si completarile ulterioare republicate si a codului civil.

GARANCIJSKA IZJAVA

MODEL	
SERIJSKA ŠT.	
GARANCIJSKI ROK	
PRODAJALEC	
IME/FIRMA	
NASLOV	
DATUM in ŽIG	

Deklaracija: Poreklo Kitajska, Euromaster Import Export Ltd. Je pooblaščen predstavnik proizvajalca in lastnik blagovne znamke RAIDER.

Distributer in prodajalec za slovenijo: Topmaster d.o.o.

SERVISER: Topmaster d.o.o.

Garancija: Garancija velja 24 mesecev od dneva pravilno zavedene prodaje. Ta garancija se izda samo za stranke, ki so orodje plačila. V primeru težav, ki jih povzroča proizvodna napaka v garancijskem roku, proizvajalec nadomesti brezplačno menjavo delov za priznano napako. Rezervni deli so dobavljivi še 36 mesecev po preteku garancije.

Pošiljanje orodja in delo, se v vsakem primeru plača in bremenijo stranko. Izključeno iz garancije: škodo, nastalo zaradi slabega vzdrževana, malomarnosti in uporabe, ki ni v skladu splošnimi pogoji ne priznamo.

RAIDER zagotavlja svojim proizvodom kljub napakami v oblikovanju in proizvodnji za čas enega leta od dneva nakupa. Ta garancija ne vključuje redne obrabe obeh kovinskih in nekovinskih delov, zlorabe, z uporabo opreme preko svoje zmogljivosti in vse obrabe ali poškodb, ki so nastale kot rezultat s pomočjo hidravlične tekočine, ki je ne priporoča proizvajalec.

Prosimo, upoštevajte, da naše naprave niso namenjene uporabi v poslovnih, trgovskih in industrijskih aplikacijah. Zato se garancija razveljavi, če se oprema uporablja v aplikacijah poslovnih, trgovskih in industrijskih ali drugih enakovrednih dejavnosti. V nadaljevanju se prav tako izključi iz naše garancije: nadomestilo za poškodbe pri prevozu in škodo, nastalo zaradi neizpolnjevanja za vgradnjo / sestavljanje navodil ali škodo, nastalo zaradi nestrokovnega montaže, neupoštevanja navodil, zlorabo ali neprimerno uporabo (na primer preobremenitev naprave), vdorom tujkov v napravo (npr. pesek ali prah), ki učinkov sile ali zaradi zunanjih dogodkov (npr. škoda, povzročena z napravo) in normalne obrabe zaradi nepravilnega delovanja naprave.

DATUM SPREJEMA	
OPIS OKVARE	
DATUM OKVARE	
DATUM PRODAJE	
PODPIS	

ZASTOPA IN PRODAJA: Topmaster d.o.o., Pot k sejmišču 30, 1231 Ljubljana

Tel. 01 6204390, info@topmaster.si, www.topmaster.si

Електричните апарати “Рајдер” се дизајнирани и произведени во согласност со нормативните документи и стандарди во согласност со сите барања за безбедност што се применуваат.

Содржината и опфат на гаранцијата

Услови на Гаранцијата

Рокот на гаранцијата се наведува во гарантниот лист и важи од датумот на купување на производот.

Купувачот/Корисникот на електричната опрема имаат право на бесплатни поправки на уредот доколку истиот е во гарантираниот период, доколку гарантниот лист е правилно пополнет со потпис и печат од страна на продавачот кој го продал уредот, потпишан од страна на купувачот кој потврдува дека е запознаен со условите на гаранцијата и со фискална сметка или фактура која го потврдува датумот на купување на електричниот апарат.

За поправка и рекламација ќе бидат примени само добро исчистени машини!

Поправката на дефекти признати од наша страна во гарантираниот рок се изведува на следниот начин: по наш избор ги поправаме дефектните уреди бесплатно или ги менуваме за нови доколку се во гарантниот рок и доколку не е можно сервисирање.

Уредот треба да се користи строго по упатствата и прописите пропишани во упатството.

За безбедно работење со електричниот уред неопходно е купувачот пред да започне со користење на уредот, да се запознае со упатството за употреба, да се запознае со ставките за безбедност при работа и да го користи уредот за тоа што е наведено во упатството. Уредот бара периодично чистење и адекватно одржување.

Гаранцијата не опфаќа:

- Губење на бојата на машината.
- Делови и потрошни материјали кој подлежат на абење при употреба, како што се: маст, масло, четкици, водичи, ваљаци, ролки, подлошки, погонски ремени, флексибилно вратило, лагери, семеринги, клип, работно тркало и др.
- Опрема и материјали како што се: Рачки, кабли, батерии, кутии, додатоци за напојување, бургии, дискови за сечење, ножеви ланци, шмиргли, граничници, конец за сечење и др.
- Стопени електрични осигурувачи и заштити
- Механички оштетувања на телото на уредот, декоративни елементи.
- Заштита за очите, заштита за сечење, гумирани плочки, затварачи, мерила и др.
- Кабел и приклучоци.
- Целокупно оштетување на апаратот настанато како последица од пожар, поплава, земјотрес и сл.

Поништување на гаранцијата

Правото да се поништи поправката (ремонт) во рамките на гарантниот период е во следниве случаи:

- Серискиот број заведен во гаранцијата не одговара со серискиот број на машината .
 - Налепницата за идентификација залепена на производот е избришана или е исчезната.
 - Доколку друго лице кое не е овластениот сервис се обиде да го поправа уредот.
 - Доколку не се појави како резултат на несоодветна употреба на уредот (не следи ги инструкциите наведени во упатството) од страна на купувачот или друго лице.
 - Дефектот е предизвикан од невнимателна употреба со апаратот
 - Оштетувања предизвикани од работа со дотрајани (или лошо поставени) елементи за сечење
 - Оштетувањата на роторот или статорот настанале како последица на топењето на изолацијата предизвикано од прекумерно користење на апаратот.
 - Оштетувањата на роторот или статорот резултат на преоптоварување или оштетен на системот за вентилација која се манифестира со рамномерно потемнување на колекторот или намотката.
 - Недостигаат заштитните дискови, или други делови кои се дел од составната опрема и се наменети за да се обезбеди безбедно работење со уредот кога се користи правилно.
 - Електричниот кабел на машината е продолжен или замени од страна на корисникот.
 - Оштетувања на уредот од преоптеретување, лоша вентилација и од недоволно подмакување на подвижните делови
 - Оштетени лагери поради преоптоварување или долготрајна работа.
 - Скршено легло за лагери од страна на блокиран лагер
 - Некомплетен заб на запченикот (скршен, изабен)
 - Скршено шпонково или вилушесто лежиште
 - Оштетувања во електриката за клучот како резултат на прашина или кршење
 - Оштетување на редуccionатата кутија (глава) настанато од механизмот за заклучување
 - Појава на невообичаена лабавост помеѓу клипот и цилиндарот како резултат на преоптеретување, долготрајна употреба или прашина
 - Затегнатост помеѓу клипот и цилиндарот како резултат на преоптеретување прекумерна употреба или прашина
 - Оштетено централното тркало и кочницата(променета на боја) - последица на работа со блокирана кочница
- Крајниот рок за поправка на уредот кој е примена во сервисот е 45 дена.
- Овластениот сервис не сноси одговорност за опремата доколку сопственикот не ја подигне еден месец по истекот на законскиот рок за поправка на машината!

Εξουσία »RAIDER" έχει σχεδιαστεί και κατασκευαστεί σύμφωνα με τη Δημοκρατία της Βουλγαρίας στους κανονισμούς και τα πρότυπα για τη συμμόρφωση με όλες τις απαιτήσεις ασφάλειας.
Περιεχόμενο και πεδίο εφαρμογής της εμπορικής εγγύησης

Εγγύηση

Η περίοδος εγγύησης "Euromaster Import-Export ΕΠΕ δίνει το έδαφος της Βουλγαρίας είναι 24 μήνες.

Χρήστης έχει δικαίωμα να δωρεάν υπηρεσία επιδιόρθωσης ασφαλισμένου περιόδου εγγύησης, εφόσον η κάρτα εγγύησης συμπληρωθεί σωστά φτιαγμένο με υπογραφή και σφραγίδα αντιπρόσωπο, πώληση τη μονάδα, η οποία υπεγράφη από τον πελάτη ότι έχει επίγνωση των συνθηκών εγγύησης και φορολογική ταμειακή μηχανή απόδειξη ή τιμολόγιο αναγράφεται η ημερομηνία της αγοράς.

Επισκευή και Επιστροφές γίνονται δεκτές μόνο καθαρίζονται μηχανές!

Κατάρηση αναγνωρίζεται από ελάττωμα εγγύησης μας, έχει ως εξής: κατά την κρίση μας, είμαστε ελεύθεροι επισκευή ελαττωματικών όργανο ή να αντικατασταθούν με νέα, όπως η εγγύηση δεν ανανεώνεται.

Οι συσκευές πρέπει να χρησιμοποιούνται μόνο κατάλληλα και σύμφωνα με τις οδηγίες.

Για να εξασφαλιστεί η ασφάλεια λειτουργία είναι υποχρέωση των πελατών να είναι εξοικειωμένος με οδηγίες για τη χρήση των κανόνων ασφάλειας ισχύς του εργαλείου, όταν ασχολούνται με αυτό και κυρίως ο σκοπός της. Η μονάδα απαιτεί περιοδικός καθαρισμός και η σωστή συντήρηση.

Η εγγύηση δεν καλύπτει:

- Να φοράτε χρώματος των εργαλείων
- Ανταλλακτικά και αναλώσιμα, τα οποία υπόκεινται σε φθορά που προκαλείται από τη χρήση, όπως: λίπη, λάδια, πινέλα, οδηγιοί, οδοστρωτήρες, τα μαξιλάρια, οι κινητήριοι ιμάντες, εύκαμπτο άξονα σύρμα, ρουλεμάν, σφραγίδες, πιστόνι με ένα σφυρί συρραπτικά, κλπ.
- Αξεσουάρ και αναλώσιμα όπως: λαβές, τη μύτη, μπαταρίες, περιπτώσεις, φορτιστές, τρυπάνια, δίσκοι κοπής, σμίλη μαχαίρια, αλυσίδες, γυαλόχαρτο, στάσεις, δίσκοι για στίλβωση, τσοκ (grip, κάτοχος του εργαλείου κοπής) για να τροχών καλώδιο το ίδιο καλώδιο για μηχανές κουρέματος γκαζόν, κ.λπ.
- Χωνευτό ασφάλειες και λάμπες
- Μηχανική βλάβη στο κύτος και όλα τα εξωτερικά μέρη της συσκευής, συμπεριλαμβανομένων των διακοσμητικών
- Ασφάλειες μάτι ασφάλειες εργαλεία κοπής, πλάκες από καουτσούκ, κουφώματα, χάρακες, κλπ.
- Το καλώδιο και το βύσμα
- Η συνολική ζημία σε πράξεις που προκλήθηκαν από φυσικές καταστροφές όπως πλημμύρες πυρκαγιές,, σεισμοί κ.λπ. Αποστροφή από την εγγύηση

"Euromaster I / E Ltd έχει το δικαίωμα να αρνηθεί την παροχή υπηρεσιών εγγύησης, σε περιπτώσεις κατά τις οποίες:

- Ασυνηθιστή (ή κενό) τον αύξοντα αριθμό του άρθρου αυτού με μια συμπληρωμένη κάρτα εγγύησης
- Indetifikatsionniyat να αφαιρεθεί το σήμα ή εντελώς λείπει ένα
- Προσπαθεί να ανεπίτρεπτη παρέμβαση στην παράνομη κατασκήνωση βάσης υπηρεσία
- Ζημιές που προκλήθηκαν λόγω κακής χρήσης (μη οδηγίες) της συσκευής από τον πελάτη ή σε τρίτους
- Ζημία που προκαλείται λόγω της απρόσεκτο χειρισμό της συσκευής
- Βλάβη στο στροφέιο ή στάτη, που αποτελείται από το δέσιμο μεταξύ τους, λόγω της τήξης των μόνωσης που προκαλούνται από τη συνεχόμενη υπερφόρτωση
- Βλάβη στο στροφέιο ή στάτη που προκαλούνται από υπερφόρτωση ή διαταραχή αερισμού, εκφράζεται στην αλλαγή του συλλέκτη ή περιελίξεις
- Δεν υπάρχει προστατευτικό δίσκοι, πλάκες στήριξης ή άλλες συνιστώσες που αποτελούν μέρος της δομής του μέσου και έχουν ως στόχο να εξασφαλίσει την ασφαλή και σωστή λειτουργία του
- Το καλώδιο του οργάνου επεκτείνεται ή να αντικατασταθεί από τον πελάτη
- Ζημιές που προκλήθηκαν από υπερφόρτωση ή η έλλειψη αερισμού και ανεπαρκή λίπανση των κινούμενων εξαρτημάτων
- Ρουλεμάν φθορά ή μπλοκαριστεί λόγω υπερφόρτωσης, συνεχή λειτουργία ή σε σκόνη
- Broken φέρει κολάρο
- Λαμβάνοντας σπασμένα στρατόπεδο φωλιά μπλοκάρε ή σπασμένο κολάρο
- Παραβίαση της ακεραιότητας των δοντιών των αλιευτικών εργαλείων (σπασμένα, φθαρμένα)
- Broken shronkono ή γαζών
- El.klyuch Παράλειψη ή ηλεκτρονικό σύστημα ελέγχου που προκαλούνται από τη σκόνη ή ρήξη
- Broken κιβώτιο ταχυτήτων (το κεφάλι) που προκαλείται από την κλειδαριά μηχανισμό
- Η εμφάνιση αφύσικη απόσταση μεταξύ εμβόλου και κυλίνδρου, ως αποτέλεσμα της υπερφόρτωσης, συνεχή λειτουργία ή σε σκόνη
- Σύσφιξη μεταξύ εμβόλου και του κυλίνδρου, ως αποτέλεσμα της υπερφόρτωσης, συνεχή λειτουργία ή σε σκόνη
- Κατεστραμμένα φυγόκεντρες τροχό και φρένο (αποχρωματισμός) - που οφείλεται στην εργασία κατά το δεσμευμένο φρένο

Η προθεσμία για ένα ανακαινισμένο εγκρίθηκε το ηλεκτρικό υπηρεσία είναι μέσα σε ένα μήνα.

Εργαστήρια δεν είναι υπεύθυνοι για τα εργαλεία, αξίτητα από τους ιδιοκτήτες τους ένα μήνα μετά την νόμιμη προθεσμία για επισκευή!

Ανεξάρτητα από την εμπορική εγγύηση, ο πωλητής είναι υπεύθυνος για την έλλειψη συμμόρφωσης των καταναλωτικών αγαθών με τη σύμβαση για την πώληση στο πλαίσιο της ΣΕΣ.

ΚΑΡΤΑ ΕΓΓΥΗΣΗΣ

ΜΟΝΤΕΛΟ

ΑΥΞΩΝ ΑΡΙΘΜΟΣ

ΠΕΡΙΟΔΟΥ.....

(Για λεπτομέρειες, δείτε τους όρους εγγύησης)

ΣΤΟΙΧΕΙΑ ΑΓΟΡΑΣΤΗ

ΟΝΟΜΑΤΕΠΩΝΥΜΟ / ΕΤΑΙΡΊΑ

(Συμπληρώνεται από τον υπάλληλο)

ΔΙΕΥΘΥΝΣΗ

(Συμπληρώνεται από τον υπάλληλο)

ΣΤΟΙΧΕΙΑ ΓΙΑ ΤΟΝ ΠΩΛΗΤΗ

ΟΝΟΜΑΤΕΠΩΝΥΜΟ / ΕΤΑΙΡΊΑ

(Συμπληρώνεται από τον υπάλληλο)

ΔΙΕΥΘΥΝΣΗ

(Συμπληρώνεται από τον υπάλληλο)

ΗΜΕΡΟΜΗΝΙΑ / ΕΚΤΥΠΩΣΗ

ΥΠΗΡΕΣΙΑ ΠΡΩΤΟΚΟΛΛΟΥ

Υιοθέτηση πρωτοκόλλων	Ημερομηνία έκδοσης της απόφασης	Περιγραφή του ελαττώματος	Ημερομηνία διαβίβασης	Υπογραφή



WARRANTY CARD

MODEL.....

SERIAL №

TERM

(for details see the warranty conditions)

№, date of invoice / cash receipt.....

DETAILS OF BUYER

NAME / COMPANY

(be filled in by the employee)

ADDRESS.....

(be filled in by the employee)

SIGNATURE OF BUYER.....

(I am familiar with warranty conditions and the operating device is in good working order and accessory)

DETAILS OF SELLER

NAME / COMPANY

(be filled in by the employee)

ADDRESS

(be filled in by the employee)

DATE / STAMP

SERVICE REPORT

Receiving Protocol	Date of adoption	Description of the defect	Date of transmission	Signature

Central Service: Bulgaria, Sofia, "Lomsko shose" 246, tel .: +359 700 44 155 (free for the whole country)

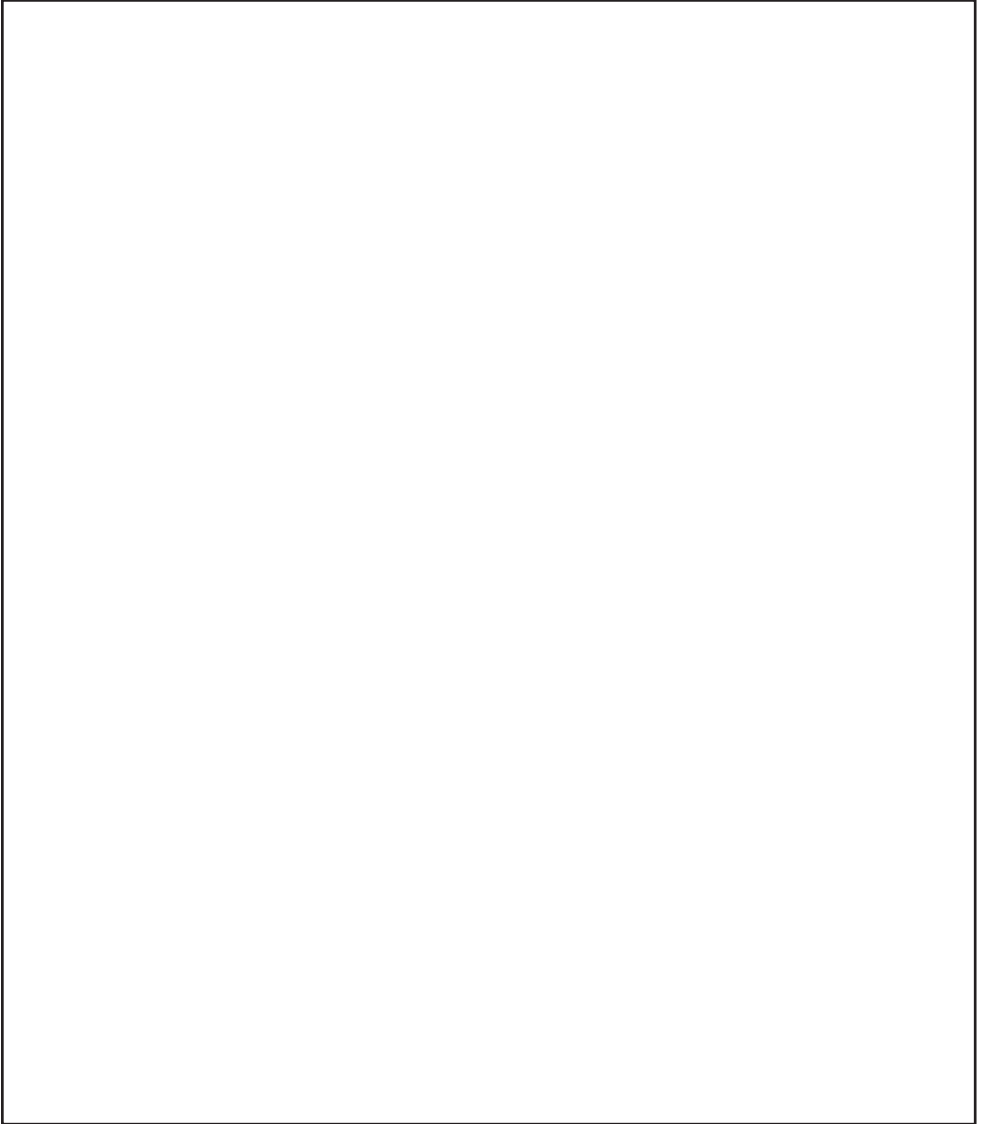

EUROMASTER IMPORT EXPORT LTD

1231, Sofia, Bulgaria, 246 Lomsko shose Blvd.,

tel.: +359 700 44 155

fax: + 359 2 934 00 90

www.euromasterbg.com; e-mail: info@euromasterbg.com

