

RAIDER PRO



RAIDER® Pro

Contents

3	BG	схема
5	BG	оригинална инструкция за употреба
11	EN	original instructions' manual
17	RO	manual de instructiuni originale
23	MK	инструкции
29	SR	originalno uputstvo za upotrebu
35	EL	Πρωτότυπο οδηγιών χρήσης
41	HR	originalne upute za rad
47	RU	оригинальное руководство пользователя
54	SL	preklad pôvodného návodu na použitie
60	FR	manuel d'instructions
66	IT	manuale delle istruzioni
72	ES	instrukcio 'manlibro
78	PT	manual de instruções

- Прободен трион акумулаторен
- Cordless jig saw
- Erstrau pendular
- Ubodna testera sa aku-mulatorom
- Акумулаторска убодна пила
- Аккумуляторный лобзик
- Σέγα μπαταρίας
- Akumulatorska vbodna žaga
- Akumulatorska ubodna piła
- Scie sauteuse sans fil
- Seghetto alternativo
- Inalámbrico jigsaw
- Serra tico-tico sem fio













RDP-YJS20

SOLO





USER'S MANUAL



RAIDER[®]
Pro**R20 System**

	<i>Art. No.</i>	<i>Item Description</i>
	030130	R20 Cordless Drill Li-ion 2 speed 13mm 44Nm Solo RDP-SCD20
	030131	R20 Cordless Hammer Drill-Driver Li-ion 2 speed 13mm 50Nm Solo RDP-SCDI20
	030132	R20 Cordless Hex Impact Driver Li-ion 1/4" 180Nm Solo RDP-SHID20
	030133	R20 Cordless Impact Wrench Li-ion 1/2" 250Nm Solo RDP-SCIW20
	030134	R20 Cordless Impact Wrench Li-ion 1/2" 400Nm 5 speed Solo RDP-SCIW20-5
	030135	R20 Cordless Rotary Hammer Li-ion SDS-plus Solo RDP-SRH20
	030136	R20 Cordless Angle Grinder Li-ion Ø125mm 10000min-1 Solo RDP-SAG20
	030137	R20 Cordless Jig Saw Li-ion quick 80mm Solo RDP-YJS20
	030138	R20 Cordless Reciprocating Saw Li-ion quick Solo RDP-SRS20
	030139	R20 Cordless Circular Saw Li-ion Ø165x20mm 24T 4200min-1 laser Solo RDP-SCS20
	163143	Circular Saw Blade Tungsten Carbide Tipped Ø165x20mm24T
	030140	R20 Cordless Random Orbit Sander Li-ion Ø125mm variable speed Solo RDP-SRSA20

RAIDER[®]
Pro**R20 System**

	030141	R20 Cordless Multi-Tool Li-ion 3° variable speed quick Solo RDP-SOMT20
	030211	Cordless Drill Li-ion 2 speed 13mm 44Nm 20V 1.5Ah 1h RDP-SCD20 Set
	030208	Cordless Hammer Drill-Driver Li-ion 2 speed 13mm 50Nm 20V 2x2Ah 1h in Case RDP-SCDI20 Set
	030209	Cordless Angle Grinder Li-ion Ø125mm 10000min-1 20V 2Ah 1h in Case RDP-SAG20 Set
	030210	Cordless Jig Saw Li-ion quick 80mm 20V 2Ah 1h in Case RDP-YJS20 Set
	032120	R20 System Starter Kit Li-ion 2Ah 1h for series RDP-R20 System
	131110	R20 Battery Pack Li-ion 20V 1.5Ah for series RDP-R20 System
	131152	R20 Battery Pack Li-ion 20V 2Ah for series RDP-R20 System
	131153	R20 Battery Pack Li-ion 20V 4Ah for series RDP-R20 System
	039703	R20 Charger for series RDP-R20 System
	039704	R20 Rapid Charger for series RDP-R20 System



НЕ СЪДЪРЖА БАТЕРИЯ И ЗАРЯДНО!
BATTERY AND CHARGER NOT INCLUDED!

Изобразени елементи:

1. Пусков прекъсвач
2. Бутон за блокиране на пусковия прекъсвач
3. Вентилационни отвори
4. Прахоотвеждане
5. Основна плоча
6. Регулатор на маховидното движение
7. Система за бърза смяна на ножовете
8. Предпазен екран



Носете защитни антифони!
 Always wear hearing protection!



Носете защитни очила!
 Wear safety glasses!



Прочетете ръководството преди употреба!
 Refer to instruction manual booklet!



Носете защитна маска!
 Wear dust mask!

BG

Оригинална инструкция за употреба

Уважаеми потребители,

Поздравления за покупката на машина от най-бързо развиващата се марка за електрически, бензинови и пневматични машини - RAIDER. При правилно инсталиране и експлоатация, RAIDER са сигурни и надеждни машини и работата с тях ще Ви достави истинско удоволствие. За Вашето удобство е изградена и отлична сервисна мрежа с 45 сервиса в цялата страна.

Преди да използвате тази машина, моля, внимателно се запознайте с настоящата "Инструкция за употреба".

В интерес на Вашата безопасност и с цел осигуряване на правилната ѝ употреба, прочетете настоящите инструкции внимателно, включително препоръките и предупрежденията в тях. За избягване на ненужни грешки и инциденти, важно е тези инструкции да останат на разположение за бъдещи справки на всички, които ще ползват машината. Ако я продадете на нов собственик то "Инструкцията за употреба" трябва да се предаде заедно с него, за да може новия ползвател да се запознае със съответните мерки за безопасност и инструкциите за работа.

"Евромастер Импорт Експорт" ООД е упълномощен представител на производителя и собственик на търговската марка RAIDER. Адресът на управление на фирмата е гр. София 1231, бул. "Ломско шосе" 246, тел. +359 700 44 155, www.raider.bg; www.euromasterbg.com; e-mail: info@euromasterbg.com.

От 2006 година във фирмата е въведена системата за управление на качеството ISO 9001:2008 с обхват на сертификацията: Търговия, внос, износ и сервис на професионални и хоби електрически, пневматични и механични инструменти и обща железария. Сертификатът е издаден от Moody International Certification Ltd, England.

Технически данни
Акумулаторен прободен трион

параметър	мерна единица	стойност
Модел	-	RDP-YJS20
Напрежение	V DC	20
Обороти без натоварване	min-1	2300
Ход на ножа	mm	18
Капацитет на рязане в дърво	mm	100
Капацитет на рязане в стомана	mm	10
Регулиране на ъгъла на наклона на основната плоча	°	0-45 °
Махаловидна функция	-	4 настройки/positions
Ниво на звуково налягане LpA	dB(A)	87.8, K = 5
Ниво на звукова мощност LwA	dB(A)	95.8, K = 3
Стойност на вибрационните ускорения	m/s ²	ah, M= 6.627, K = 1.5

Общи указания за безопасна работа.

Прочетете внимателно всички указания. Неспазването на приведените по-долу указания може да доведе до токов удар, пожар и/или тежки травми. Съхранявайте тези указания на сигурно място.

1. Безопасност на работното място.

1.1. Поддържайте работното си място чисто и добре осветено. Безпорядъкът и недостатъчното осветление могат да спомогнат за възникването на трудова злополука.

1.2. Не работете с прободния трион в среда с повишена опасност от възникване на експлозия, в близост до лесно запалими течности, газове или прахообразни материали. По време на работа от прободните триони се отделят искри, които могат да възпламенят прахообразни материали или пари.

1.3. Дръжте деца и странични лица на безопасно разстояние, докато работите с прободния трион. Ако вниманието Ви бъде отклонено, може да загубите контрола над прободния трион.

2. Безопасност при работа с електрически ток.

Предпазвайте прободния трион от дъжд и влага. Проникването на вода в прободния трион повишава опасността от токов удар.

3. Безопасен начин на работа.

3.1. Бъдете концентрирани, следете внимателно действията си и постъпвайте предпазливо и разумно. Не използвайте прободния трион, когато сте уморени или под влиянието на наркотични вещества, алкохол или упойващи лекарства. Един миг разсеяност при работа с прободен трион може да има за последиствие изключително тежки наранявания.

3.2. Работете с предпазващо работно облекло и винаги с предпазни очила.

Носенето на подходящи за ползвания прободен трион и извършваната дейност лични предпазни средства, като дихателна маска, здрави плътно затворени обувки със стабилен грайфер, защитна каска и шумозаглушители (антифони), намалява риска от възникване на трудова злополука.

3.3. Избягвайте опасността от включване на прободния трион по невнимание.

3.4. Преди да включите прободния трион, се уверявайте, че сте отстранили от него всички помощни инструменти. Помощен инструмент, забравен на движещо се звено, може да причини травми.

3.5. Избягвайте неестествените положения на тялото. Работете в стабилно положение на тялото и във всеки момент поддържайте равновесие. Така ще можете да контролирате прободния трион по-добре и по-безопасно, ако възникне неочаквана ситуация.

3.6. Работете с подходящо облекло. Не работете с широки дрехи или украшения. Дръжте косата си, дрехите и ръкавици на безопасно разстояние от въртящи се звена на прободния трион. Широките дрехи, украшенията, дългите коси могат да бъдат захванати и увлечени от въртящи се или движещи се звена.

3.7. Ако е възможно използването на външна аспирационна система, се уверете, че тя е включена и функционира изправно. Използването на аспирационна система намалява рисковете, дължащи се на отделящата се при работа прах.

4. Грижливо отношение към прободния трион.

4.1. Не претоварвайте прободния трион. Използвайте прободните триони само съобразно тяхното предназначение. Ще работите по-добре и по-безопасно, когато използвате подходящия прободен трион в зададения от производителя диапазон на натоварване.

4.2. Не използвайте прободен трион, чийто пусков прекъсвач е повреден. Прободен трион, който не може да бъде изключван и включван по предвидения от производителя начин, е опасен и трябва да бъде ремонтиран.

4.3. Преди да промените настройките на прободния трион, да замените работни инструменти и допълнителни приспособления, както и когато продължително време няма да използвате прободния трион са уверете, че е изключен. Тази мярка премахва опасността от задействане на прободния трион по невнимание.

4.4. Съхранявайте прободните триони на места, където не могат да бъдат достигнати от деца. Не допускайте те да бъдат използвани от лица, които не са запознати с начина на работа с тях и не са прочели тези инструкции. Когато са в ръцете на неопитни потребители, прободните триони могат да бъдат изключително опасни.

4.5. Поддържайте прободния си трион грижливо. Проверявайте дали подвижните звена функционират безукорно, дали не заклинват, дали има счупени или повредени детайли, които нарушават или изменят функциите на прободния трион. Преди да използвате прободния трион, се погрижете повредените детайли да бъдат ремонтирани. Много от трудовете злополуки се дължат на недобре поддържани електроинструменти и уреди.

4.6. Поддържайте режещите инструменти винаги добре заточени и чисти. Добре поддържаните режещи инструменти с остри ръбове оказват по-малко съпротивление и с тях се работи по-леко.

4.7. Използвайте прободните триони, допълнителните приспособления, работните инструменти и т.н., съобразно инструкциите на производителя. При това се съобразявайте и с конкретните работни условия и операции, които трябва да изпълните. Използването на прободни триони за различни от предвидените от производителя приложения повишава опасността от възникване на трудови злополуки.

5. Поддржане.

Ремонтът на Вашите електроинструменти е най-добре да се извършва само от квалифицираните специалисти на сервизите на RAIDER, където се използват само оригинални резервни части. По този начин се гарантира тяхната безопасна работа.

6. Указания за безопасна работа с прободни триони.

6.1. Когато съществува опасност по време на работа работният инструмент да засегне скрити под повърхността проводници под напрежение или захранващия кабел, допирайте електроинструмента само до изолираните ръкохватки. При контакт с проводник под напрежение то се предава на металните детайли на електроинструмента и това може да предизвика токов удар.

6.2. Дръжте ръцете си на разстояние от зоната на рязане. Не пишайте под обработвания детайл. Съществува опасност да се нараните, ако допрете режещия лист.

6.3. Допрете електроинструмента до обработвания детайл, след като предварително сте го включили. В противен случай съществува опасност от възникване на откат, ако режещият лист се заклини в обработвания детайл.

6.4. По време на рязане внимавайте основната плоча да контактува с обработвания детайл стабилно по цялата си повърхност. Ако режещият лист се заклини, това може да предизвика откат или счупване на режещия лист.

6.5. След завършване на рязането първо изчакайте прободния трион да спре. След това го махнете от мястото на среза. Така избягвате опасността от възникване на откат и можете безопасно да оставите електроинструмента на работната повърхност.

6.6. Използвайте само режещи листове в безукорно състояние. Огнати или затпени режещи листове могат да се счупят или да предизвикат обратен откат.

6.7. След изключване на прободния трион не спирайте режещия лист принудително, като го притискате. Режещият лист може да бъде повреден, да се счупи или да предизвика обратен откат.

6.8. Използвайте подходящи прибори, за да откриете евентуално скрити под повърхността тръбопроводи, или се обърнете към съответното местно снабдително дружество. Влизането в съприкосновение с проводници под напрежение може да предизвика пожар и токов удар. Увреждането на газопровод може да доведе до експлозия. Повреждането на водопровод има за последиствие големи материални щети и може да предизвика токов удар.

6.9. Осигурявайте обработвания детайл. Детайл, захванат с подходящи приспособления или стяги, е застопорен по-здраво и сигурно, отколкото, ако го държите с ръка.

6.10. Преди да оставите прободния трион, изчакайте да спре напълно работа. В противен случай използваният работен инструмент може да допре друг предмет и да предизвика неконтролирано преместване на електроинструмента.

7. Предназначение на прободния трион Този тип електроинструменти е широко използван за рязане на дървесина, дървесноподобни материали, както и на синтетични материали и метали. Областите на употреба са извършването на ремонтно-строителни и дърводелски работи.

8. Работа с машината

Информация за акумулаторната батерия и зарядното устройство.

Прободния трион се доставя без батерия и зарядно. Използвайте само батерия и зарядно от серията R20 System.

За да стартирате инструмента, просто натиснете пусковия прекъсвач. Скоростта на инструмента се увеличава с увеличаване на налягането върху спусъка на превключвателя Освободете спусъка на превключвателя за спиране. За непрекъсната работа, издърпайте спусъка на превключвателя, натиснете бутона за заключване и след това освободете спусъка на превключвателя. За да спрете инструмента от заключено положение, дръпнете спусъка на превключвателя напълно, след което го освободете.

ВНИМАНИЕ: Винаги почиствайте чуждите тела, прилепнали към ножовката и / или държача на ножовете. Неспазването на това изискване може да доведе до недостатъчно затягане на острието, което води до сериозни наранявания.

ВНИМАНИЕ: Не докосвайте ламелите на инструмента или детайла веднага след работа. Те могат да бъдат изключително горещи и да изгорят кожата ви.

ВНИМАНИЕ: Винаги фиксирайте твърдия диск. Недостатъчна затягане на острието може да доведе до счупване на острието или тежки телесни повреди.

ВНИМАНИЕ: Използвайте ножчета Raider за прободен трион "Т": захват Използването на различни от този вид ножове предизвиква недостатъчно затягане на острието, което води до сериозни наранявания.

Информация за излъчван шум и вибрации.

Стойностите са измерени съгласно EN 60745. Равнището A на генерирания шум обикновено е: равнище на звуковото налягане L_{pA} 97.6 dB(A); мощност на звука L_{WA} 108.6 dB(A). Неопределеност K=3 dB. Работете с шумозаглушители! Пълната стойност на вибрациите (векторната сума по трите направления) е определена съгласно EN 60745: Рязане на дърво: генерирани вибрации $a_h=6.60$ m/s², неопределеност K=1,5 m/s²; Рязане на метал: генерирани вибрации $a_h=5.35$ m/

s^2 , неопределеност $K=1,5 m/s^2$. Посоченото ниво на генерираните вибрации е представително за най-често срещаните приложения на електроинструмента. Все пак, ако прободния трион се използва за други дейности, с други работни инструменти или ако не бъде поддържан, както е предписано, равнището на генерираните вибрации може да се промени. Това би могло да увеличи значително сумарното натоварване от вибрации в процеса на работа.

9. Монтиране на режещия нож.

► Фиг.1: 1. Избор на режим на рязане

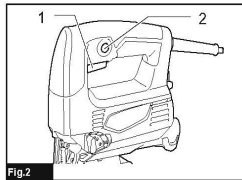
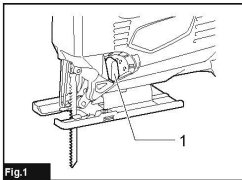

► Фиг.2:

1. Бутон за включване / изкл.

2. Бутон за заключване / блокиране на прекъсвача

За да стартирате, просто натиснете бутона за включване скоростта се увеличава чрез увеличаване на натиска върху прекъсвача. Отпуснете прекъсвача за спиране.

За продължителна работа, натиснете прекъсвача, натиснете бутона за блокиране и след това отпуснете прекъсвача. За да спрете инструмента от заключена позиция, натиснете изцяло прекъсвача, след това го освободете.

Този инструмент може да се използва с орбитална или права линия (нагоре и надолу)

. Орбиталното рязане - натиска е върху ножа

За да промените рязането, завъртете лоста на желаната позиция и изберете подходящото рязане според таблицата. табл.1

Сложете ножа, като разхлабите болта на държача обратно на часовниковата стрелка с шестограм.

► Фиг.3:

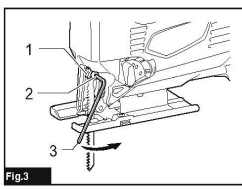

1. Държач на ножа 2. Болт 3. Шестограмен ключ С острието на зъбите на ножа, насочено напред, го поставете в държача на режещия диск, доколкото е възможно. Уверете се, че задният край на острието съвпада с ролката. След това затегнете болта посока на часовниковата стрелка, за да се осигури стабилното захващане на острието.

► Фиг.4:

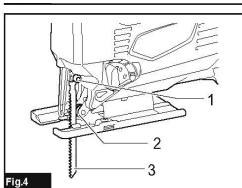

1. Болт

2. Ролка

3. Острие на режещия нож За да извадите ножа, следвайте процедурата по монтажа обратно.

ЗАБЕЛЕЖКА: От време на време смазвайте ролката с грес.

Позиция	Режими за рязане	Приложения
0	Рязане по права линия	За рязане на мека стомана, неръждаема стомана и пластмаса. За рязане в дърво и шперплат.
I	Рязане по малка орбита	За рязане на мека стомана, алуминий и твърда дървесина
II	Рязане по средна орбита	За рязане на дърво и шперплат. За бързо рязане алуминий и мека стомана.
III	Рязане по голяма орбита	За бързо рязане дърво и шперплат.

9.1. Избор на режещия нож.

Използвайте само ножчета с Т-образна опашка. Режещият лист не трябва да е по-дълъг от необходимото за изпълнение на среза. При рязане по дъги с малък радиус използвайте тесни режещи ножчета.

9.2. Поставяне и смяна на режещия нож. Преди извършване на каквито и да е дейности по прободния трион се уверете, че не работи. При монтиране на режещия нож работете с предпазни ръкавици. Съществува опасност да се нараните при допир до режещите ръбове на ножа. Преди поставяне почистете опашката на режещия нож. Замърсена опашка не може да бъде захваната сигурно. Преместете гнездото за захващане на режещите ножове така, че да Ви е удобен достъпа до шестостенните болтове. Вкарайте режещия нож, до упор в гнездото за захващане със зъбите, обърнати в посоката на рязане. При поставяне на режещия нож внимавайте задният му ръб да попадне в жлеба на водещата ролка. Прецизни срезове са възможни само ако водещата ролка опира плътно, но не прекалено стегнато в гърба на режещия нож. Затегнете добре шестостенните болтове с помощта на ключа, който се намира в задната част на прободния трион под щуцера за включване на аспирационната уредба. За подмяна на ножа използвайте шестостенния ключ приложен в комплекта. Развийте обратно на часовниковата стрелка и двата винта държащи ножа. Поставете новия нож, след което проверете дали режещият лист е захванат здраво. Ако режещият лист не е захванат здраво, по време на работа може да се извади и да Ви нарани.

10. Система за прахоулавяне.

Прахове, отделящи се при обработването на материали като съдържащи олово бои, някои видове дървесина, минерали и метали могат да бъдат опасни за здравето. Контактът до кожата или вдишването на такива прахове могат да предизвикат алергични реакции и/или заболявания на дихателните пътища на работещия с електроинструмента или намиращи се наблизо лица. Определени прахове, например отделящите се при обработване на бук и дъб, се считат за канцерогенни, особено в комбинация с химикали за третиране на дървесина (хромат, консерванти и др.). По възможност използвайте система за прахоулавяне. Осигурявайте добро проветряване на работното място. Препоръчва се използването на дихателна маска с филтър от клас P2.

10.1. Включване на аспирационна система.

Поставете шланга на аспирационна система в щуцера. Свържете шланга с аспирационна система или прахосмукачка (някои модели имат допълнителен адаптер за прахосмукачка). Използваната прахосмукачка трябва да е пригодна за работа с обработвания материал. Ако при работа се отделя особено вреден за здравето прах или канцерогенен прах, използвайте специализирана прахосмукачка.

11. Работа с електроинструмента.

11.1. Регулиране на ъгъла на рязане.

За изработване на срезове под наклон основната плоча може да бъде наклонена надясно или наляво до 45°. Развийте

винтовете и преместете леко основната плоча. За установяване на точни наклони на среза основната плоча се фиксира при ъгли 0°, 22,5° и 45° наляво и надясно. Наклонете основната плоча до желания ъгъл. Произволни наклони могат да бъдат настроени с помощта на транспортир. След това отново затегнете винтовете

12. Указания за работа.

Охлаждащо-смазваща течност. За да предотвратите прегряване при разрязване на метали, трябва да нанесете охлаждащо-смазваща течност по продължение на линията на рязане. Скоростта на въртене на двигателя на триона се регулира чрез завъртане и настройване на регулатора на скоростта в желаното положение. Това позволява да се избере най-подходящата скорост на работата в зависимост от свойствата на обработвания материал. Колкото по-голяма е стойността означена на регулатора, толкова по-високи са оборотите на двигателя на триона. За по-бърза работа прободния трион е снабден с педделообразно (махово) движение на ножа.

13. Поддържане и сервиз.

13.1. Поддържане и почистване.

За да работите качествено и безопасно, поддържайте електроинструмента и вентилационните отвори чисти. Редовно почиствайте гнездото за захващане на режещите листове. За целта демонтирайте режещия лист и изтръскайте полепналите стружки чрез леко почукване върху стабилна основа. Силното замърсяване на прободния трион може да доведе до нарушения на функционирането му. Затова не разрязвайте отдолу или в таванна позиция материали, които отделят голямо количество стружки и прах.

13.2. При екстремно тежки работни условия при разрязване на метали по вътрешните повърхности на корпуса може да се отложи токопроводещ прах. Това може да наруши защитната изолация на прободния трион. В такива случаи се препоръчва използването на стационарна аспирационна система, честото продухване на вентилационните отвори. Периодично смазвайте водещата ролкас една капка машинно масло. Редовно проверявайте водещата ролка. Ако е износена, тя трябва да бъде заменена в оторизиран сервиз на RAIDER.



14. Опазване на околната среда.

С оглед опазване на околната среда електроинструментът, допълнителните приспособления и опаковката трябва да бъдат подложени на подходяща преработка за повторното използване на съдържащите се в тях суровини. Не изхвърляйте електроинструменти при битовите отпадъци! Съгласно Директивата на ЕС 2012/19/ЕС относно излезли от употреба електрически и електронни устройства и утвърждаването ѝ като национален закон електроинструментите, които не могат да се използват повече, трябва да се събират отделно и да бъдат подлагани на подходяща преработка за оползотворяване на съдържащите се в тях ценни вторични суровини.

Original instruction manual

Dear Customer,

Congratulations on the purchase of machinery from the fastest growing brand of electric and pneumatic tools - RAIDER. When properly installed and operating, RAIDER are safe and reliable machines and work with them will deliver a real pleasure. For your convenience has been built and excellent service network of 45 service station across the country.

Before using this machine, please carefully acquainted with these "instructions for use.

In the interest of your safety and to ensure proper use and read these instructions carefully, including the recommendations and warnings in them. To avoid unnecessary errors and accidents, it is important that these instructions will remain available for future reference to all who will use the machine. If you sell it to a new owner "Instructions for Use" must be submitted along with it to enable new users to become familiar with relevant safety and operating instructions.

Euromaster Import Export Ltd. is an authorized representative of the manufacturer and owner of the trademark RAIDER.

Address: Sofia City 1231, Bulgaria "Lomsko shausse" Blvd. 246, tel 02 934 33 33, 934 10 10, www.raider.bg; www.euromasterbg.com; e-mail: info@euromasterbg.com.

Since 2006 the company introduced the system of quality management ISO 9001:2008 with scope of certification: Trade, import, export and servicing of hobby and professional electrical, mechanical and pneumatic tools and general hardware. The certificate was issued by Moody International Certification Ltd, England.

Technical Data

Cordless jig saw

parameter	Units of measurement	value
Model	-	RDP-YJS20
Rated voltage	V DC	20
No-load speed	min-1	2300
Stroke Length	mm	18
Cutting capacity in wood	mm	100
Cutting capacity in steel	mm	10
Plate bevel angle	°	0-45 °
Pendulum settings	-	4 настройки/positions
Sound pressure level LpA	dB(A)	87.8, K = 5
Sound power level LwA	dB(A)	95.8, K = 3
Vibrations	m/s ²	ah,M= 6.627, K = 1.5

1. Starting switch
2. Shut-off switch lock button
3. Ventilation holes
4. Dust away
5. Base plate
6. Pendulum regulator
7. Rapid swapping system
8. Safety screen

General instructions for safe operation.

Read all instructions carefully. Failure to follow the instructions below may result in electric shock, fire and / or serious injury. Keep these instructions in a safe place.

1. Safety at work.

1.1. Keep your workplace clean and well lit. Crash and inadequate lighting can contribute to the occurrence of an accident at work.

1.2. Do not operate the drilling saw in environments with an increased risk of explosion, near flammable liquids, gases or powders. During operation, the spatter saws sparks out, which can ignite dust or vapors.

1.3. Keep children and side faces at a safe distance while working with the jig saw. If your attention is diverted, you may lose control of the jig saw.

2. Electricity safety.

Protect the saw from rain and moisture. The penetration of water in the jig saw increases the risk of electric shock

3. Safe operation.

3.1. Stay focused, keep a close eye on your actions and act cautiously and reasonably. Do not use the jig saw when you are tired or under the influence of narcotics, alcohol, or drugs. A moment of distraction when working with a piercing saw can result in extremely severe injuries.

3.2. Work with protective clothing and always with safety glasses.

Wearing a suitable wearing saw and the work done by personal protective equipment, such as a breathing mask, strong tightly closed shoes with a stable grapple, protective helmet and silencers, reduce the risk of an accident at work.

3.3. Avoid the risk of inadvertently switching on the jig saw.

3.4. Before turning on a jig saw, make sure you remove all the tools from it. A helper forgotten on a moving unit can cause injuries.

3.5. Avoid the unnatural positions of the body. Work in a stable position of the body and at any moment maintain balance. This will allow you to control the jig saw better and safer if an unexpected situation arises.

3.6. Work with appropriate clothing. Do not work with wide clothing or jewelry. Keep your hair, clothes and gloves at a safe distance from the rotating units of the jig saw. Wide clothes, ornaments, long hair can be captured and dragged by rotating or moving units.

3.7. If it is possible to use an external aspiration system, make sure it is turned on and functioning properly. The use of an aspiration system reduces the risks due to the dust released.

4. Careful attitude towards the jig saw

4.1. Do not overload the jig saw. Use the saw blades only according to their intended purpose. You will work better and safer when using the proper jig saw in the load range specified by the manufacturer.

4.2. Do not use a jig saw whose breaker is damaged. A jig saw that can not be shut off and plugged in as intended by the manufacturer is dangerous and needs to be repaired

4.3. Before changing the jig saw settings, replacing work tools and accessories as well as when not using the jig saw for a long time, disconnect the plug from the power supply. This measure removes the risk of inadvertent jig sawing.

4.4. Keep saw blades in places where they can not be reached by children. Do not allow them to be used by people who are unfamiliar with the way they work and have not read these instructions. When in the hands of inexperienced users, jig saws can be extremely dangerous.

4.5. Keep your jig saw carefully. Verify that the movable units function flawlessly, do not clamp, have broken or damaged parts that violate or change the function of the jig saw. Before using the jig saw, make sure the damaged parts are repaired. Many accidents at work are due to poorly maintained power tools and appliances.

4.6. Keep the cutting tools always well sharpened and clean. Well-maintained cutting tools with sharp edges have less resistance and are easier to work with.

4.7. Use the saw blades, accessories, tools, etc., according to the manufacturer's instructions. Also keep in mind the specific working conditions and operations you must complete. The use of saw blades for applications other than those specified by the manufacturer increases the risk of accidents at work.

5. Keeping up.

Repairs to your power tools should only be performed by qualified RAIDER workshop specialists, where only original spare parts are used. This ensures their safe operation.

6. Instructions for safe work with saw blades.

6.1. When there is a danger that the working tool may damage the underlying live conductors or the power cord during operation, touch the power tool only with the insulated handles. When in contact with a live conductor, it is transmitted to the metal parts of the power tool, and this may cause an electric shock.

6.2. Keep your hands off the cutting area. Do not touch the workpiece. There is a risk of injury if you touch the cutting sheet.

6.3. Touch the power tool to the workpiece after you have turned it on. Otherwise, there is a risk of a kickback occurring if the blade is curled into the workpiece.

6.4. During cutting, be careful that the base plate contacts the workpiece steadily over its entire surface. If the cutting edge curls, it may cause the cutting blade to break.

6.5. When the cutting is completed, wait for the jig saw to stop. Then remove it from the cut. This avoids the risk of kickback and you can safely leave the power tool on the work surface.

6.6. Only use blades in flawless condition. Bent or blunted cutting discs may break or cause a kickback.

6.7. Once the jig saw is switched off, do not stop the cutting blade by compressing it. The cutting sheet may be damaged, broken or cause a kickback.

6.8. Use suitable utensils to find any hidden under-pipe pipelines or contact your local supply company. Contact with live wires may cause fire and electric shock. Damage to a gas pipeline may lead to an explosion. Damage to the water mains results in major material damage and may cause electric shock.

6.9. Provide the machined detail. A detail gripped with suitable fittings or clamps is locked more firmly and secure than if you hold it by hand.

6.10. Before leaving the jig saw, wait for the rotation to stop completely. Otherwise, the working tool used may touch another object and cause uncontrolled movement of the power tool. Do not use the jig saw when the power cord is damaged. If the cable is damaged during operation, do not touch it. Immediately disconnect the plug from the socket. Damaged power cords increase the risk of electric shock.

7. Purpose of the jig saw. This type of power tools is widely used for cutting wood, wood-like materials, as well as synthetic materials and metals. Areas of use include repair, construction, carpentry and any other work related to independent amateur activity.

8. Operation with the machine

Battery and charger information.

The jig saw isn't supplied with a battery and charger. Use only battery and charger from the R20 System series.

To start the tool, just pull the trigger on the switch. The tool speed increases with increasing the pressure on the switch trigger. Release the trigger of the stop switch. For uninterrupted operation, pull the trigger on the switch, press the lock button, and then release the trigger of the switch. To stop the tool from the locked position, pull the trigger on the switch completely, then release it.

ATTENTION: Always clean all chips or foreign bodies that are attached to the blade and / or the blade holder. Failure to comply with this requirement may result in insufficient blade clamping, resulting in serious injuries.

CAUTION: Do not touch the tool or workpiece blades immediately after work. They can be extremely hot and burn your skin.

WARNING: Always fix the hard disk drive. Insufficient tightening of the blade may result in breakage of the blade or serious bodily injury.

WARNING: Use Raider blades for a "T" shank saw. Use of blades other than this type causes insufficient blade clamping, resulting in serious injuries. Information about radiated noise and vibrations.

The values are measured according to EN 60745. The noise level A is usually: sound pressure level L_{pA} 97.6 dB (A); sound power L_{WA} 108.6 dB (A). Uncertainty $K = 3$ dB. Work with silencers! The full vibration value (the vector sum in the three directions) is determined according to EN 60745: Cutting of wood: generated vibrations $a_h = 6.60$ m / s², uncertainty $K = 1.5$ m / s², Cutting of metal: / s², uncertainty $K = 1.5$ m / s². The specified vibration level is representative of the most common power tool applications. However, if the punch is used for other activities, with other work tools or if it is not maintained as prescribed, the level of vibration generated may change. This could significantly increase the cumulative vibration load in the process.

9. Installing the cutting knife.

► Fig.1: 1. Cutting lever

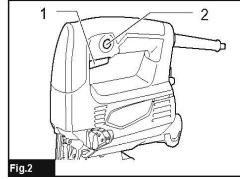
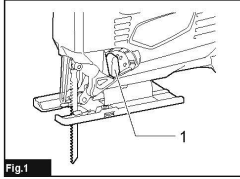

► Fig.2:

1. On / Off button
2. Block locking / locking button

To start, just press the power button

the speed is increased by increasing the pressure on the circuit breaker. Release the stop switch.

For long-term operation, press the switch, press the locking button, and then release the breaker. To stop the tool from the locked position, push the switch all the way, then release it.

This tool can be used with an orbital or straight line (up and down)

Orbital cutting - the pressure is on the knife

To change the cutting, turn the lever to the desired position and select the appropriate cut according to the table.

Table 1

Insert the knife by loosening the bolt of the holder counterclockwise with hexagon.

► Fig.3

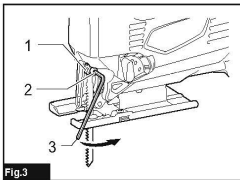

1. Knife holder 2. Bolt 3. Hexagon key With the blade of the knife facing forward, place it in the cutting disc holder as far as possible. Make sure the back edge of the blade matches the roller. Then tighten the bolt clockwise to ensure that the blade holds firmly.

► Fig.4:

1. Bolt
 2. Roller
 3. Cutting blade
- To remove the blade, follow the assembly procedure back.

NOTE: Lubricate the roller with grease from time to time.

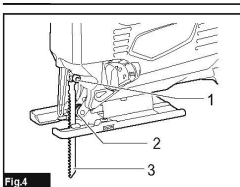

Position	Cutting action	Application
0	Cutting in a straight line	For cutting soft steel, stainless steel and plastics. For cutting in wood and plywood.
I	Cutting in a small orbit	For cutting soft steel, aluminum and hardwood
II	Cutting in medium orbit	For cutting wood and plywood. For fast cutting aluminum and soft steel.
III	Cutting in big orbit	For fast cutting wood and plywood.

9.1. Selection of the cutting knife.

Only use T-shaped blades. The cutting sheet must not be longer than necessary to perform the cut. When cutting with small radii, use narrow cutting blades.

9.2. Placing and Replacing the Cutting Sheet.

When installing the cutting sheet, work with protective gloves. There is a risk of injury to the cutting edges of the sheet. Before installing, clean the tail of the cutting sheet. A dirty tail can not be locked securely. Move the blade attachment bush so that you have access to the hexagon bolts. Insert the cutting sheet until it stops in the clamping slot with the teeth facing in the direction of cutting. When inserting the cutting blade, be careful that its rear edge enters the groove of the guide roller. Precision cuts are only possible if the guide roller rests firmly but not too tightly on the back of the cutting sheet. Tighten the hexagon bolts securely with the key located at the back of the punch underneath the nozzle to turn on the aspiration system. To replace the knife, use the hexagonal wrench included in the set. Unscrew counterclockwise both screws holding the knife. Place the new blade, then check that the blade is firmly engaged. If the cutting blade is not firmly engaged, it can be removed and injured during work.

10. Dust collection system.

Powders released during the processing of materials such as lead paints, certain types of wood, minerals and metals may be hazardous to health. Skin contact or inhalation of such powders may cause allergic reactions and / or respiratory tract illnesses of the operator or persons in the vicinity. Certain powders, such as those extracted from beech and oak processing, are considered to be carcinogenic, especially in combination with wood treatment chemicals (chromate, preservatives, etc.). If possible, use a dust extraction system. Ensure good ventilation in the workplace. It is recommended to use a breathing mask with Class P2 filter.

10.1. Turn on an aspiration system.

Place the hose of the aspiration system into the nozzle. Connect the hose with an aspiration system or a vacuum cleaner (some models have an extra vacuum cleaner adapter). The vacuum cleaner used must be suitable for handling the treated material. If dust is particularly harmful to health or carcinogenic

dust, use a specialized vacuum cleaner.

11. Operating the power tool.

11.1. Adjusting the cutting angle.

For sloping cuts, the base plate can be tilted to the right or left to 45 °. Unscrew the screws and move the base plate slightly. To fix accurate slopes, the base plate is fixed at 0 °, 22.5 °, and 45 ° to the left and right. Tilt the base plate to the desired angle. Random slopes can be set using a carrier. Then tighten the screws again

12 Operating instructions.

Cooling-lubricating fluid. To prevent overheating when cutting metals, you must apply a coolant-lubricating fluid along the cutting line. The speed of rotation of the saw engine is adjusted by turning and adjusting the speed governor to the desired position. This allows you to choose the most suitable work rate depending on the properties of the material to be treated. The higher the value indicated on the regulator, the higher the engine speed of the saw. For faster operation, the jig saw is equipped with a pendulous movement of the knife.

13. Maintenance and service.

13.1. Maintenance and cleaning.

To work well and safely, keep the power tool and ventilation holes clean. Regularly clean the blade attachment blade. To do this, remove the cutting sheet and shake the adhering chips by gently tapping on a stable base. Strong contamination of the chain saw may cause malfunctions. Therefore, do not cut materials that release a large amount of chips and dust from the bottom or ceiling.

13.2. In extremely heavy working conditions when cutting metals on the inside surfaces of the casing, a current-carrying powder can be deposited. This may interfere with the protective insulation of the jig saw. In such cases it is recommended to use a stationary aspiration system, frequent blowing of the ventilation openings. Periodically lubricate the guide roller with one drop of machine oil. Regularly check the guide roller. If it is worn, it must be replaced by an authorized RAIDER service center.



14. Environmental protection.

In order to protect the environment, the power tool, accessories and packaging must be suitably processed for the reuse of the raw materials contained therein. Do not dispose of power tools in household waste! According to the EU Directive 2012/19 / EC on end-of-life electrical and electronic devices and its validation as a national law, power tools that can no longer be used must be separately collected and subjected to appropriate processing to recover the contents in them valuable secondary raw materials.

RO

Originale instrucțiuni de utilizare Stimate prieten,
Stimate prieten,

Felicitări pentru achiziționarea unui fiersatrau pendular marca - RAIDER. Atunci cand sunt instalate si gata de operare, produsele RAIDER sunt masini sigure si fiabile iar lucrul cu ele va fi o adevarata placere. Pentru confort si servicii excelente am dezvoltat o retea de service uri pe intreg teritoriul tarii.

Înainte de a utiliza acest aparat, vă rugăm să citiți cu atenție actual "Manualul de instrucțiuni".

În interesul siguranței și pentru a asigura utilizarea corectă a acestuia, citiți cu atenție aceste instrucțiuni. Pentru a evita greșelile inutile și accidentele, este important ca aceste instrucțiuni să rămână disponibile pentru referințe viitoare tuturor celor care vor utiliza aparatul. Dacă vindeți produsul "manualul de utilizare" trebuie predat noului proprietar, astfel încât acesta să fie familiarizat cu măsurile de siguranță și instrucțiunile de utilizare de siguranță și de exploatare.

"Euromaster Import Export" SRL este reprezentantul un producător și proprietar al marcii RAIDER. Adresa companiei este Sofia 1231, B-dul "Lom Road" 246, tel 02 934 33 33 934 10 10, ; www.euromasterbg.com, e-mail: info @ euromasterbg. com. Începând cu anul 2006, compania a introdus un sistem de management al calității ISO 9001:2008 de certificare cu domeniul de aplicare: instrumente de comerț, import, export și de servicii profesionale si hobby electrice, pneumatice și de putere și hardware-ul general. Certificatul a fost emis de catre Moody International de Certificare Ltd, Anglia

Date tehnice

parametru	Unități de măsură	valoare
Model	-	RDP-YJS20
Tensiune nominală	V DC	20
Nici-o viteza de incarcare	min-1	2300
Lungimea cursei	mm	18
Capacitate de tăiere în lemn	mm	100
Capacitatea de tăiere în oțel	mm	10
Unghi de înclinare al plăcii	°	0-45 °
Setările pendulului	-	4 настройки/positions
Nivelul presiunii acustice LpA	dB(A)	87.8, K = 5
Nivelul de putere acustică LwA	dB(A)	95.8, K = 3
vibrațiile	m/s ²	ah,M= 6.627, K = 1.5

1. Butonul de pornire i
2. Butonul de blocare a comutatorului de închidere
3. Orificiile de ventilație
4. Dust departe
5. Placa de bază
6. Regulatorul pendulului
7. Sistem rapid de schimbare
8. Ecran de siguranță

Instrucțiuni generale pentru o funcționare sigură.

Citiți cu atenție toate instrucțiunile. Nerespectarea instrucțiunilor de mai jos poate provoca șocuri electrice, incendii și / sau vătămări grave. Păstrați aceste instrucțiuni într-un loc sigur.

1. Siguranța la locul de muncă.
 - 1.1. Păstrați locul de muncă curat și bine iluminat. Dezordinea și lumina slabă pot contribui la apariția unor accidente de muncă.
 - 1.2. Nu utilizați ferăstrăul pendular în medii cu risc crescut de explozie, lângă lichide inflamabile, gaze sau pulberi. În timpul funcționării fierastraul poate genera scântei care pot aprinde pulberile sau vaporii
 - 1.3. Țineți copiii și persoanele din jur la o distanță de siguranță în timp ce lucrați cu fierastraul pendular.
2. Securitatea electrică.
 - 3.1. Rămâneți concentrat la acțiunile dv. și acționați cu prudență și în mod rezonabil. Nu utilizați unealta când sunteți obosit sau sub influența medicamentelor, alcoolului sau drogurilor. Un moment de distragere a atenției atunci când lucrați cu un ferăstrău pendular poate duce la vătămări extrem de grave.

Protejați ferăstrăul de ploaie și umiditate. Pătrunderea apei în acesta crește riscul de electrocutare

3. Operare sigură.
 - 3.2. Lucrați cu îmbrăcăminte de protecție și întotdeauna cu ochelari de protecție. Purtarea unui echipament adecvat și a muncii efectuate cu echipamentul individual de protecție, cum ar fi o mască de respirație, încălțăminte puternice bine închise, cu un grafier stabil, casca de protecție și amortizoarele de zgomot, reduc riscul unui accident de muncă.
 - 3.3. Evitați riscul de pornire accidentală a fierastraului. 3.4. Înainte de a opri fierastraul, asigurați-vă că eliminați toate accesoriile din el. Un accesoriu uitat pe o unitate mobilă poate cauza răni.
 - 3.5. Evitați pozițiile nenaturale ale corpului. Lucrați într-o poziție stabilă a corpului și mențineți echilibrul în orice moment. Acest lucru vă va permite să controlați unealta mai bine și mai sigur dacă apare o situație neașteptată.

3.6. Lucrați cu haine adecvate. Nu lucrați cu îmbrăcăminte largă sau bijuterii. Păstrați-vă părul, hainele și mănușile la o distanță sigură de unitățile rotative ale pumnului. Hainele mari, ornamentele, părul lung pot fi capturate și trase prin rotirea sau mutarea unităților.

3.7. Dacă este posibil să utilizați un sistem de aspirație externă, asigurați-vă că acesta este pornit și funcționează corect. Utilizarea unui sistem de aspirație reduce riscurile datorate prafului eliberat.

4. Folosirea corectă a fierastraului pendular

- 4.1. Nu supraîncărcați fierastraul. Utilizați lamele de ferăstrău numai în funcție de scopul dorit. Veți lucra mai bine și mai sigur atunci când utilizați scula potrivită în intervalul de sarcină specificat de producător.

4.2. Nu utilizați un ferăstrău pendular a cărui defecare este deteriorată. Un ferăstrău care nu poate fi oprit și conectat conform intenției producătorului este periculos și trebuie reparat

4.3. Înainte de a schimba setările fierastraului, înlocuirea uneltelor de lucru și a accesoriilor, precum și atunci când nu utilizați fierastraul pentru o perioadă lungă de timp, deconectați-l de la sursa de alimentare. Această măsură elimină riscul de perforare accidentală.

4.4. Țineți lamele de ferăstrău în locuri unde nu pot fi atinse de copii. Nu le permiteți să fie folosite de persoane care nu cunosc modul în care lucrează și nu au citit aceste instrucțiuni. Când sunt în mâinile unor utilizatori neexperimentați, ferăstraiele pendulare pot fi extrem de periculoase.

4.5. Țineți ferăstrăul cu grijă. Verificați dacă partile mobile funcționează fără probleme, și nu prezintă părți deteriorate care încalcă sau modifică funcția fierastraului. Înainte de a utiliza ferăstrăul, asigurați-vă că piesele deteriorate sunt reparate. Multe accidente la locul de muncă sunt cauzate de unelte și aparate electrice necorespunzătoare.

4.6. Mențineți întotdeauna bine ascuțite și curate instrumentele de tăiere. Instrumentele de tăiere bine întreținute, cu muchii ascuțite, au o rezistență mai mică și sunt mai ușor de utilizat.

4.7. Folosiți lamele, accesoriile, sculele etc., conform instrucțiunilor producătorului. De asemenea, aveți în vedere condițiile specifice de lucru și operațiunile pe care trebuie să le finalizați. Utilizarea lamelor de ferăstrău pentru alte aplicații decât cele specificate de producător crește riscul accidentelor la locul de muncă.

Reparațiile sculelor electrice trebuie efectuate numai de către specialiști calificați ai atelierului RAIDER, în care sunt folosite numai piese de schimb originale. Aceasta asigură o funcționare sigură a acestora.

5. Păstrați-vă.

Reparațiile sculelor electrice trebuie efectuate numai de către specialiști calificați ai atelierului RAIDER, în care sunt folosite numai piese de schimb originale. Aceasta asigură o funcționare sigură a acestora.

6. Instrucțiuni de lucru în condiții de siguranță cu lamele de ferăstrău.

6.1. Când există pericolul ca instrumentul de lucru să deterioreze conductorii sub tensiune sau cablul de alimentare în timpul funcționării, atingeți mașina electrică numai cu mânerul izolat. Când este în contact cu un conductor viu, acesta este transmis către piesele metalice ale sculei electrice, ceea ce poate cauza un șoc electric.

6.2. Țineți mâinile pe zona de tăiere. Nu atingeți piesa de prelucrat. Există riscul rănirii dacă atingeți foaia de tăiere.

6.3. Atingeți scula electrică pe piesa de prelucrat după ce ați pornit-o. În caz contrar, există riscul apariției unui recul dacă lama

este curbată în piesa de prelucrat.

6.4. În timpul tăierii, aveți grijă ca plăcuța de bază să atingă piesa de prelucrat constant pe întreaga suprafață. În cazul în care marginea de tăiere se îndoaie, aceasta poate provoca ruperea lamei de tăiere.

6.5. Când tăierea este finalizată, așteptați ca ferăstrăul de tăiere să se oprească. Apoi scoateți-l din tăiere. Acest lucru evită riscul de recul și puteți lăsa în siguranță uneltele electrice pe suprafața de lucru.

6.6. Utilizați numai lamele în stare perfectă. Discurile tăiate îndoite sau tăiate se pot sparge sau pot provoca recul.

6.7. Odată ce ferăstrăul de găurit este oprit, nu opriți lama de tăiere comprimându-l. Foaia de tăiere poate fi deteriorată, spartă sau provocată o recul.

6.8. Utilizați ustensile adecvate pentru a găsi conducte subterane ascunse sau contactați compania de distribuție locală. Contactul cu firele vii poate provoca incendii și electrocutare. Deteriorarea unei conducte de gaz poate duce la o explozie. Deteriorarea conductei de apă duce la daune materiale majore și poate provoca șocuri electrice.

6.9. Furnizați detaliile prelucrate. Un detaliu apucat cu fitinguri sau cleme adecvate este blocat mai ferm și mai sigur decât dacă îl țineți mâna.

6.10. Înainte de a părăsi mașina de găurit, așteptați ca rotația să se oprească complet. În caz contrar, unealta de lucru utilizată poate atinge un alt obiect și poate provoca o mișcare necontrolată a sculei electrice. Nu utilizați ferăstrăul de găurit atunci când cablul de alimentare este deteriorat. Dacă cablul este deteriorat în timpul funcționării, nu atingeți-l. Deconectați imediat ștecherul de la priză. Cablurile de alimentare deteriorate cresc riscul de electrocutare.

7. Date tehnice

Pentru a porni instrumentul, trageți doar trăgaciul de pe comutator. Pentru o funcționare neîntreruptă, trageți trăgaciul pe comutator, apăsați butonul de blocare, apoi eliberați declanșatorul comutatorului. Pentru a opri instrumentul din poziția blocată, trageți complet declanșatorul de la comutator, apoi eliberați-l.

ATENȚIE: Curățați întotdeauna toate așchile sau corpurile străine atașate la lamă și / sau suportul lamei. Nerespectarea acestei cerințe poate duce la blocarea insuficientă a lamelor, ceea ce duce la vătămări grave.

ATENȚIE: Nu atingeți scula sau piesele de prelucrat imediat după lucru. Acestea pot fi foarte calde și pot arde pielea.

AVERTISMENT: Fixați întotdeauna unitatea HDD. Strângerea insuficientă a lamei poate duce la ruperea lamei sau la vătămarea corporală gravă.

AVERTISMENT: Utilizați paletele Raider pentru un ferăstrău "T". Folosirea altor lame decât acest tip cauzează o strângere insuficientă a lamei, ceea ce duce la vătămări grave.

8. Informații despre zgomotul și vibrațiile radiate.

Informații privind bateria și încărcătorul.

Ferăstrăul de găurit nu este livrat împreună cu o baterie și un încărcător. Utilizați numai acumulatorul și încărcătorul din seria R20.

Valorile sunt măsurate în conformitate cu EN 60745. Nivelul de zgomot A este de obicei: nivelul presiunii acustice L_{pA} 97.6 dB (A); puterea sonoră L_{wA} 108.6dB (A). Incertitudinea $K = 3$ dB. Lucrați cu amortizoare de zgomot! Valoarea totală a vibrațiilor (suma vectorilor în cele trei direcții) este determinată conform EN 60745: tăierea lemnului: vibrații generate $a_h = 6,60$ m / s², incertitudinea $K = 1,5$ m / s², tăierea metalului: / s², incertitudinea $K = 1,5$ m / s². Nivelul specificat de vibrații este reprezentativ pentru cele mai comune aplicații ale sculelor electrice. Cu toate acestea, dacă pumnul este utilizat pentru alte activități, cu alte unelte de lucru sau dacă nu este menținut așa cum este prescris, nivelul vibrațiilor generate se poate schimba. Acest lucru poate duce la o creștere semnificativă a încărcării cumulate a vibrațiilor în timpul procesului.

8. 8. Instalarea cuțitului de tăiere.

► Fig.1: 1. Pârghie de tăiere

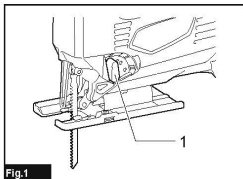

► Fig.2:

1. Buton pornit / oprit

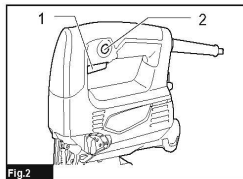

2. Bloc blocare / blocare buton

2. Bloc blocare / blocare buton

Utilizați paletele Raider pentru un ferăstrău "T". Folosirea altor lame decât acest tip cauzează o strângere insuficientă a lamei, ceea ce duce la vătămări grave.

Pentru a începe, trebuie doar să apăsați butonul de alimentare viteza este mărită prin creșterea presiunii pe întrerupător. Eliberați comutatorul de oprire.

Pentru o funcționare pe termen lung, apăsați comutatorul, apăsați butonul de blocare și apoi eliberați întrerupătorul. Pentru a opri instrumentul din poziția blocată, împingeți comutatorul până la capăt, apoi eliberați-l.

Acest instrument poate fi utilizat cu o linie orbitală sau dreaptă (în sus și în jos) Decuparea orbitală - presiunea este pe cuțit Pentru a schimba tăierea, rotiți maneta în poziția dorită și selectați tăietura corespunzătoare conform tabelului. tabelul 1 Introduceți cuțitul prin slăbirea șurubului suportului în sensul invers acelor de ceasornic cu hexagon.

► Fig.3

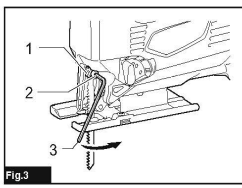

1. Suportul cuțitului 2. Șurubul 3. Cheie hexagonală Cu lama cuțitului îndreptată spre înainte, așezați-o cât mai mult posibil în suportul discului de tăiere. Asigurați-vă că marginea din spate a lamei se potrivește cu cilindrul. Apoi strângeți șurubul în sensul acelor de ceasornic pentru a vă asigura că lama se menține ferm.

► Fig.4:

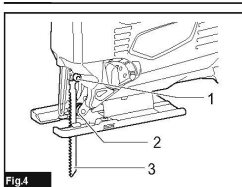

1. Bolt
2. Rolă
3. Lama de tăiere a lamei

Pentru a scoate lama, urmați procedura de asamblare înapoi. NOTĂ: Lubrifiați cilindrul cu ulei din când în când.

Position	Acțiune de tăiere	cerere
0	Tăiere în linie dreaptă	Pentru tăierea moale oțel, oțel inoxidabil oțel și materiale plastice. Pentru tăiere lemn și placaj.
I	Tăierea pe o orbită mică	Pentru tăierea moale oțel, aluminiu și lemn de esență tare
II	Tăierea pe orbită medie	Pentru tăierea lemnului și placaj. Pentru tăiere rapidă aluminiu și moale oțel.
III	Tăierea pe orbită mare	Pentru tăiere rapidă lemn și placaj.

9.1. Selectarea cuțitului de tăiere.

Utilizați numai lamele în formă de T. Foaia de tăiere nu trebuie să depășească durata necesară tăierii. Atunci când tăiați cu raze mici, utilizați lame înguste de tăiere.

9.2. Plasarea și înlocuirea foi de tăiere. Când instalați foaia de tăiere, lucrați cu mănuși de protecție. Există riscul de rănire a marginilor de tăiere ale foi. Înainte de instalare, curățați coada tăvii de tăiere. O coadă murdară nu poate fi blocată în siguranță. Deplasați buca de prindere a lamei

astfel încât să aveți acces la șuruburile hexagonale. Introduceți foaia de tăiere până când se oprește în orificiul de prindere cu dinții îndreptați în direcția tăierii. La introducerea lamei de tăiere, aveți grijă ca marginea din spate să pătrundă în canelura rolei de ghidare. Decupările de precizie sunt posibile numai dacă rola de ghidare se sprijină ferm, dar nu prea strâns pe partea din spate a foi de tăiere. Strângeți șuruburile cu șuruburi hexagonale cu cheia amplasată la partea din spate a dispozitivului de găurire sub duză pentru a porni sistemul de aspirație. Pentru a înlocui cuțitul, utilizați cheia hexagonală inclusă în set. Deșurubați în sens contrar acelor de ceasornic ambele șuruburi care țineti cuțitul. Așezați noua lamă, apoi verificați dacă lama este bine fixată. Dacă lama de tăiere nu este cuplată ferm, ea poate fi scoasă și rănită în timpul lucrului.

10. Sistem de colectare a prafului.

Pulberile eliberate în timpul procesării materialelor, cum ar fi vopselele din plumb, anumite tipuri de lemn, minerale și metale pot fi periculoase pentru sănătate. Contactul cu pielea sau inhalarea unor astfel de pulberi pot provoca reacții alergice și / sau boli ale tractului respirator ale operatorului sau persoanelor din vecinătate. Anumite pulberi, cum ar fi cele extrase din prelucrarea fagului și a stejarului, sunt considerate a fi cancerigene, în special în combinație cu substanțe chimice de tratare a lemnului (cromați, conservanți etc.). Dacă este posibil, utilizați un sistem de extragere a prafului. Asigurați o ventilație bună la locul de muncă. Se recomandă utilizarea unei măști de respirație cu filtru de clasă P2.

10.1. Porniți un sistem de aspirație.

Așezați furtunul sistemului de aspirație în duză. Conectați furtunul cu un sistem de aspirație sau un aspirator (unele modele au un adaptor suplimentar de aspirator). Aspiratorul utilizat trebuie să fie adecvat pentru manipularea materialului tratat. Dacă praful este deosebit de dăunător pentru sănătate sau carcinogen

praf, utilizați un aspirator specializat

11. Utilizarea sculei electrice.

11.1. Reglarea unghiului de tăiere.

Pentru tăieturile înclinate, placa de bază poate fi înclinată spre dreapta sau spre stânga la 45°. Deșurubați șuruburile și mișcați ușor placa de bază. Pentru a fixa versanții exacti, placa de bază este fixată la 0°, 22,5° și 45° spre stânga și spre dreapta. Înclinați placa de bază la unghiul dorit. Pante aleatorii pot fi setate folosind un transportator. Apoi strângeți șuruburile din nou

12 Instrucțiuni de utilizare.

Lichid de răcire-lubrifiere. Pentru a preveni supraîncălzirea la tăierea metalelor, trebuie să aplicați un lichid de lubrifiere a lichidului de răcire de-a lungul liniei de tăiere. Viteza de rotație a motorului ferăstrăului este reglată prin rotirea și reglarea regulatorului de viteză în poziția dorită. Acest lucru vă permite să alegeți rata de lucru cea mai potrivită, în funcție de proprietățile materialului care trebuie tratat. Cu cât este mai mare valoarea indicată pe regulator, cu atât este mai mare viteza motorului ferăstrăului. Pentru o funcționare mai rapidă, pumnul este echipat cu o mișcare pendulă (volant) a cuțitului.

13. Întreținere și service.

13.1. Întreținerea și curățarea.

Pentru a lucra bine și în condiții de siguranță, țineți scula electrică și orificiile de ventilație curățate. Curățați curând lama de fixare a lamei. Pentru a face acest lucru, scoateți foaia de tăiere și agitați așchii aderenți atingând ușor o bază stabilă. O contaminare puternică a ferăstrăului cu lanț poate cauza defecțiuni. Prin urmare, nu tăiați materialele care eliberează o cantitate mare de așchii și praf din partea inferioară sau din tavan.

13.2. În condiții de lucru extrem de grele la tăierea metalelor pe suprafețele interioare ale carcasei, se poate depune o pulbere purtătoare de curent. Acest lucru poate interfera cu izolația de protecție a pumnului. În astfel de cazuri se recomandă utilizarea unui sistem staționar de aspirație, suflare frecventă a orificiilor de ventilație. Lubrifiați periodic rola de ghidare (6) cu o singură picătură de ulei de mașină. Verificați în mod regulat rola de ghidare. Dacă este uzat, acesta trebuie înlocuit de un centru de service autorizat RAIDER.



14. Protecția mediului.

Pentru a proteja mediul, sculele electrice, accesoriile și ambalajele trebuie să fie prelucrate în mod corespunzător pentru reutilizarea materiilor prime conținute în acestea. Nu aruncați sculele electrice în deșeurile menajere! În conformitate cu Directiva UE 2012/19/CE privind dispozitivele electrice și electronice scoase din uz și validarea acestora ca legislație națională, sculele electrice care nu mai pot fi folosite trebuie să fie colectate separat și supuse unei prelucrări corespunzătoare pentru a recupera conținutul materiale secundare valoroase.

УПАТСТВО ЗА УПОТРЕБА

Почитувани корисници,

Честитки за купување на машина - RAIDER. При правилно инсталирање и работа, RAIDER се сигурни и доверливи машини и работата со нив ќе ви овозможи вистинско задоволство. За Вашето погодност е изградена и одличната сервисна мрежа.

Пред да ја користите оваа машина, ве молиме внимателно запознајте со оваа "Упатствата за употреба".

Во интерес на Вашата безбедност и со цел да се обезбеди правилна и употреба, прочитајте ги упатствата внимателно, вклучувајќи препораките и предупредувањата во нив. За избегнување на непотребни грешки и инциденти, важно е овие инструкции да останат на располагање за идните извештаи на сите кои ќе ги користат машината. Ако ја продадете на нов сопственик тоа "Упатствата за употреба" треба да се предаде заедно со неа, за да може новиот корисник да се запознае со соодветни мерки за безбедност и упатствата за работа.

"Евромастер Импорт Експорт" ООД е овластен претставник на производителот и сопственик на трговската марка RAIDER. Адресата на управување на компанијата е Софија 1231, бул "Ломско улица" 246, тел 02 +359 700 44 155, ; www.euromasterbg.com; e-mail: info @ euromasterbg.com

Од 2006 година во компанијата е воведен системот за управување со квалитетот ISO 9001:2008 со опсег на сертификација: Трговија, увоз, извоз и сервис на професионални и хоби електрични, пневматски и механички алатки и заедничка хардвер. Сертификатот е издаден од Moody International Certification Ltd, England.

ТЕХНИЧКИ ПОДАТОЦИ

параметар	Единици за мерење	вредност
Модел	-	RDP-YJS20
Номинален напон	V DC	20
Брзина без товар	min-1	2300
Должина на удар	mm	18
Капацитет на сечење во дрво	mm	100
Капацитет на сечење во челик	mm	10
Плоча агол	°	0-45 °
Подесувања на нишалото	-	4 настройки/positions
Ниво на звучен притисок LpA	dB(A)	87.8, K = 5
Ниво на звучна моќност LwA	dB(A)	95.8, K = 3
Вибрации	m/s2	ah,M= 6.627, K = 1.5

1. Стартување на прекинувачот
2. Копче за заклучување на прекинувачот за исклучување
3. Вентилациони дупки
4. Прашина далеку
5. Рачка на вентилаторот за прилагодување на протокот на воздух на ножот за чистење на површината пред ножот од струготини.
6. Основна плоча
7. Нисен регулатор
8. Брз систем на замена
9. Безбедносен екран

Општи упатства за безбедно работење.

Внимателно прочитајте ги сите упатства. Ако не ги следите упатствата подолу, може да дојде до електричен удар, пожар и / или сериозна повреда. Чувајте ги овие упатства на безбедно место.

1. Безбедност при работа.

1.1. Чувајте го работното место чисто и добро осветлено. Несреќата и несоодветното осветлување може да придонесат за појава на несреќа при работа.

1.2. Не ракувајте со пилата за дупчење во средини со зголемен ризик од експлозија, блиски запаливи течности, гасови или прав. За време на операцијата, дисковите за прскање искривуваат, што може да запали прашина или пареа.

1.3. Чувајте ги децата и страничните лица на безбедно растојание додека работите со удар. Ако вашето внимание е пренасочено, може да ја изгубите контролата на удар.

2. Безбедност на електрична енергија.

2.3. Безбедно работење.

3.1. Останете фокусирани, внимателно следете ги своите постапки и внимателно и разумно постапувајте. Не користете удар кога сте уморни или под влијание на наркотици, алкохол или дрога. Момент на вознемирување при работа со пирсинг пила може да резултира со екстремно тешки повреди.

3.2. Работајте со заштитна облека и секогаш со заштитни очила.

Носејќи соодветна носечка пила и работата направена од лична заштитна опрема, како што е маска за дишење, силни цврсто затворени чевли со стабилен гребен, заштитниот шлем и придушувачи, го намалуваат ризикот од несреќа при работа.

3.3. Избегнувајте ризик од ненамерно приклучување на удар.

3.4. Пред да почнете со удар, проверете дали ги отстраните сите алатки од него. Помошник заборавен на движечка единица може да предизвика повреди.

3.5. Избегнувајте неприродни положби на телото. Работат во стабилна положба на телото и во секој момент одржува рамнотежа. Ова ќе ви овозможи да го контролирате ударот подобро и побезбедно ако се појави неочекувана ситуација.

3.6. Работајте со соодветна облека. Немојте да работите со широка облека или накит. Чувајте ја косата, облеката и ракавиците на безбедно растојание од ротирачките единици на удар. Широк алишта, орнаменти, долга коса може да се фатат и влечат со ротирачки или подвижни единици.

3.7. Ако е можно да се користи надворешен систем за аспирација, проверете дали е вклучен и функционира правилно. Употребата на систем за аспирација ги намалува ризиците поради ослободената прашина.

4. Внимателен однос кон удар.

4.1. Не преоптоварување на удар. Користете ги сечилата за пила само според нивната намена. Ќе работите подобро и побезбедно кога ќе го користите соодветниот удар во опсегот на товар специфициран од производителот.

4.2. Не користете пилова пила чиј прекинувач е оштетен. Пирсната пила што не може да се исклучи и да се вклучи како што е наменета од производителот е опасна и треба да се санира

4.3. Пред да ги смените поставките за удар, заменувајќи ги работните алатки и додатоците, како и кога не го користите ударниот удар долго време, исклучете го приклучокот од напојувањето. Оваа мерка го отстранува ризикот од ненамерно удирање.

4.4. Чувајте ги сечилата на места каде што децата не можат да дојдат. Не дозволувајте да бидат користени од луѓе кои се запознаени со начинот на кој работат и не ги прочитале овие упатства. Кога во рацете на неискусни корисници, дупчињата може да бидат крајно опасни.

4.5. Чувајте ја вашата градинарски пили внимателно. Потврдете дека подвижните единици функционираат беспрекорно, не стегнете, имате скршени или оштетени делови што ја нарушуваат или менуваат функцијата на удар. Пред употреба на дигалката, проверете дали оштетените делови се поправаат. Многу несреќи на работа се должат на лошо одржуваните електрични алати и апарати.

4.6. Чувајте ги алатите за сечење секогаш добро изостри и чисти. Добро одржуваните алати за сечење со остри рабови имаат помал отпор и се полесни за работа.

4.7. Користете ги сечилата, додатоците, алатите и сл., Во согласност со упатствата на производителот. Исто така, имајте на ум специфичните работни услови и операции што мора да ги завршите. Употребата на пила за други апликации, освен оние специфицирани од производителот, го зголемува ризикот од несреќи при работа.

5. Одржување.

Поправките на електричните апарати треба да ги вршат само квалификувани специјалисти за работилници RAIDER, каде што се користат само оригинални резервни делови. Ова обезбедува нивно безбедно работење.

6. Упатства за безбедна работа со листови за пила.

6.1. Кога постои опасност работниот уред да ги оштети основните жици или кабелот за напојување за време на работата, допрете го електричниот апарат само со изолирани рачки. Кога е во контакт со жичен проводник, тој се пренесува на металните делови на електричниот апарат, а тоа може да предизвика електричен шок.

6.2. Чувајте ги рачете од површината за сечење. Не го допирајте работното парче. Постои ризик од повреда ако го допрете листот за сечење.

6.3. Допрете го електричниот алат со работното парче откако ќе го вклучите. Во спротивно, постои опасност од повратен удар ако сечилото е завиткано во работното парче.

6.4. За време на сечењето, внимавајте основната плоча постојано да се поврзе со работното парче над целата површина. Доколку ремените за сечење можат да предизвикаат прекин или пауза на сечилото.

6.5. Кога сечењето е завршено, почекајте да се стопи. Потоа отстранете ја од сечењето. Ова го избегнува ризикот од повратен удар и можете безбедно да го оставите електричниот алат на работната површина.

6.6. Користете ги ножевите само со беспрекорна состојба. Свитните или заоблени дискови за сечење може да се скршат или да предизвикаат повратен удар.

6.7. Откако ќе се исклучи удар, не го затворајте ножот со компресирање. Листот за сечење може да биде оштетен, скршен или да предизвика повратен удар.

6.8. Користете соодветен прибор за да пронајдете скриени цевководи или да контактирате со вашата локална компанија за снабдување. Контактот со жици може да предизвика пожар и електричен шок. Оштетувањето на гасоводот може да доведе до експлозија. Оштетувањето на електричната мрежа резултира со големи оштетувања на материјалот и може да предизвика електричен шок.

6.9. Обезбедете детални за обработка. Детал кој се зафаќа со соодветни фитинзи или стеги е поцврсто и сигурно заклучен, отколку ако го држите со рака.

6.10. Пред да го напуштите удар, почекајте ротацијата целосно да застане. Во спротивно, употребениот работен алат може да допре до друг објект и да предизвика неконтролирано движење на електричниот алат. Не употребувајте удар кога кабелот за напојување е оштетен. Ако кабелот е оштетен за време на работата, не го допирајте. Веднаш исклучете го приклучокот од штекерот. Оштетените кабели за напојување го зголемуваат ризикот од електричен шок.

7. Цел на удар. Овој тип на алат е широко користен за сечење дрво, материјали слични на дрво, како и синтетички материјали и метали. Области на користење вклучуваат поправка, градежништво, столарија и која било друга работа поврзана со независна аматерска активност.

8. Технички податоци

Информации за батеријата и полначот.

Пилата не е снабдена со батерија и полнач. Користете ја само батеријата и полначот од серијата R20 System.

За да ја стартувате алатката, само повлечете го прекинувачот на прекинувачот. Брзината на алатот се зголемува со зголемување на притисокот на прекинувачот на прекинувачот Ослободете го прекинувачот на прекинувачот за сопирање. За непречено работење, повлечете го прекинувачот на прекинувачот, притиснете го копчето за заклучување и отпуштете го прекинувачот на прекинувачот. За да го запрете уредот од заклучената положба, потполно потфрлете го прекинувачот на прекинувачот, а потоа ослободете го.

ВНИМАНИЕ: Секогаш чистете ги сите чипови или тугите тела кои се прикачени на ножот и / или држачот на ножот. Непридржувањето кон ова барање може да резултира со недоволно затегнување на ножот, што резултира со сериозни повреди.

ПРЕДУПРЕДУВАЊЕ: Не го допирајте алатот или сечилата на работното парче веднаш по работа. Тие можат да бидат екстремно жешки и да ја запалат вашата кожа.

ПРЕДУПРЕДУВАЊЕ: Секогаш поправете го хард диск. Недоволното затегнување на сечилото може да резултира со оштетување на ножот или сериозни телесни повреди.

ПРЕДУПРЕДУВАЊЕ: Користете ги носете на "Рајдер" за пила "Т". Употребата на ножеви, освен овој тип, предизвикува недоволно стегање на ножот, што резултира со сериозни повреди.

Информации за зрачење и вибрации.

Вредностите се мерат според EN 60745. Нивото на бучава А е обично: ниво на звучен притисок LpA 97.6 dB (A); звучна моќност LwA 108.6 dB (A). Несигурност K = 3 dB. Работат со придушвачи! Целосната вибрација (векторната сума во три насоки) се определува според EN 60745: Сечење на дрво: генерирани вибрации $a_h = 6.60 \text{ m/s}^2$, несигурност K = 1.5 m/s^2 , Сечење на метал: / s^2 , несигурност K = 1.5 m/s^2 . Специфицираното ниво на вибрации е репрезентативно за најчестите апликации за електричниот алат. Меѓутоа, ако перфоратот се користи за други активности, со други работни алатки или ако не се одржува според пропишаното, нивото на генерирани вибрации може да се промени. Ова може значително да го зголеми кумулативното оптоварување на вибрациите во процесот.

9. Инсталирање на ножот за сечење.

► Fig 1: 1. Рачката за сечење

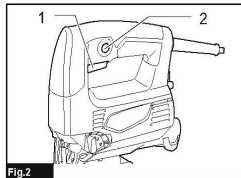
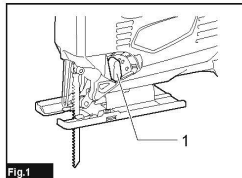

► Fig.2:

1. Копче за вклучување / исклучување
2. Блок заклучување / заклучување

За почеток, само притиснете го копчето за вклучување

брзината се зголемува со зголемување на притисокот на прекинувачот. Ослободете го прекинувачот за прекин.

За долгорочно работење, притиснете го прекинувачот, притиснете го копчето за заклучување, а потоа отпуштете го прекинувачот. За да го запрете уредот од заклучената положба, турнете го прекинувачот докрај и отпуштете го.

Оваа алатка може да се користи со орбитална или права линија (нагоре и надолу)

Орбитално сечење - притисокот е на ножот

За да го смените сечилото, свртете ја рачката во саканата положба и одберете го соодветното сечење според табелата.

Табела 1

Вметнете го ножот со олабавување на завртката на носителот спротивно од шестоаголникот.

► Fig.3

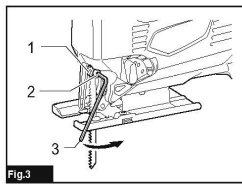

1. Држач за нож 2. Болт 3. Копче за шестоаголник Со сечилото на ножот свртен напред, ставете го во држачот за сечење колку што е можно подалеку. Проверете дали задниот раб на сечилото се совпаѓа со ролерот. Потоа затегнете го завртки во правец на стрелките на часовникот за да се уверите дека сечилото цврсто се држи.

► Fig.4:

1. Болт
2. Ролер

3. Сечење на ножот за сечење За да го извадите сечилото, следете ја процедурата на собирањето назад.

ЗАБЕЛЕШКА: од време на време подмачкувајте го ролерот со маснотии.

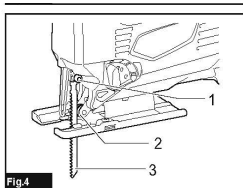

Позиција	Акција на сечење	Апликација
0	Сечење во права линија	За сечење меко челик, од нерфосувачки челик челик и пластика. За сечење внатре дрво и иверица.
I	Сечење во мала орбита	За сечење меко челик, алуминиум и дрвени предмети
II	Сечење во средна орбита	За сечење дрво и иверица. За брзо сечење алуминиум и мека челик.
III	Сечење во голема орбита	За брзо сечење дрво и иверица.

9.1. Избор на сечење нож.

Користете ги ножевите со Т-облик. Сечилото за сечење не смее да биде подолго од потребно за да се изврши сечењето. Кога сечете со мали радија, користете тесни ножеви за сечење.

9.2. Поставување и замена на листот за сечење. При инсталирање на сечење лист, работи со заштитни ракавици. Постои опасност од повреда на сечилата за сечење на листот. Пред да ја инсталирате, исчистете ја опашката на листот за сечење. Нечистата опашка не може да се заклучи безбедно. Поместете ја грдата прицврстувачка кутија за да имате пристап до шестоаголните завртки. Вметнете го листот за сечење додека не застане во приклучокот за затегнување со заби со кои се соочува во насока на сечење. Кога го вметнувате сечилото за сечење, внимавајте родниот заден дел да влезе во жлебот на водечкиот ролери. Прецизните парчиња се можни само ако ваљакот за водење цврсто се потпира, но не премногу цврсто на задниот дел на листот за сечење. Зацврстете ги шестоаголните завртки безбедно со клучот кој се наоѓа на задниот дел на ударот под млазницата за да го вклучите системот за аспирација. За да го замените ножот, користете го шестоаголниот клуч вклучен во сетот. Отшрафете ги двете завртки спротивно од стрелките на часовникот и држете го ножот. Поставете го новото сечило, а потоа проверете дали сечилото е цврсто зафатено. Ако сечилото за сечење не е цврсто зафатено, може да се отстрани и повредите за време на работата.

10. Систем за собирање прав.

Прашок ослободен за време на обработка на материјали како што се оловни бои, одредени видови дрво, минерали и метали може да биде опасен за здравјето. Контактот со кожата или вдишувањето на ваквите прашоци може да предизвикаат алергиски реакции и / или болести на дишните патишта на операторот или лицата во близина. Одредени прашоци, како што се оние што се извлекуваат од обработка на бука и даб, се сметаат за канцерогени, особено во комбинација со хемикалии за третман на дрво (хромати, конзерванси, итн.). Ако е можно, користете систем за правење прашина. Обезбедете добра вентилација на работното место. Препорачливо е да се користи маска за дишење со филтер.

10.1. Вклучете систем за аспирација.

Ставете го цреволото на системот за аспирација во млазницата. Поврзете го цреволото со систем за аспирација или со правосмукалка (некои модели имаат дополнителен адаптер за правосмукалка). Употребениот правосмукалка мора да биде соодветен за ракување со третираните материјал. Ако прашина е особено штетна за здравјето или канцерогеноста

dУста, користете специјализиран правосмукалка.

11. Управување со електричниот алат.

11.1. Прилагодување на аголот на сечење.

За наведнатите парчиња, основната плоча може да се навалува надесно или лево до 45 °. Отшрафете ги завртките и малку поместете ја основната плоча. За да се поправат точните падини, основната плоча е фиксирана на 0 °, 22,5 ° и 45 ° на лево и десно. Навалување на основната плоча до посакуваниот агол. Случајните падини може да се постават со користење на превозникот. Потоа повторно затегнете ги завртките

12 Упатства за работа.

Течност за ладење и подмачкување. За да се спречи прегревање при сечење на метали, мора да нанесете течност за подмачкување на течноста за ладење долж линијата за сечење. Брзината на вртење на моторот се нагодува со вртење и прилагодување на регулаторот на брзината до саканата положба. Ова ви овозможува да ја изберете најсоодветната работна стапка во зависност од својствата на материјалот што треба да се третира. Колку е повисока вредноста наведена на регулаторот, толку е поголема брзината на моторот на пилата. За побрзо работење, ударниот дел е опремен со движење на ножот со виткање (замаец).

13. Одржување и сервис.

13.1. Одржување и чистење.

За да работат добро и безбедно, држете го електричниот алат и дупките за вентилација чисти. Редовно чистете го сечилото за прицврстување. За да го направите ова, извадете го листот за сечење и протресете ги чипвите што се прилепуваат со нежно прислушување на стабилна основа. Силната контаминација на моторната пила може да предизвика дефекти. Затоа, не ги исекувате материјалите што ослободуваат голема количина чипови и прашина од дното или таванот.

13.2. Во исклучително тешки работни услови при сечење на метали на внатрешните површини на обвивката, може да се нанесе прашок кој носи струја. Ова може да се меша со заштитната изолација на удар. Во вакви случаи се препорачува да се користи стационарен аспирационен систем, честа појава на вентилациони отвори. Периодично подмачкувајте го ролерот за водење (6) со една капка од машинско масло. Редовно проверувајте го ролерот за водење. Ако се носи, таа мора да биде заменета со овластен сервисен центар RAIDER.



14. Заштита на животната средина.

Со цел да се заштити животната средина, електричниот алат, додатците и пакувањето мора да бидат соодветно обработени за повторна употреба на суровините содржани во неа. Не ги фрлајте електричните алати во отпадот од домаќинствата! Според Директивата на ЕУ 2012/19 / ЕС за електрични и електронски уреди што завршуваат со работа и нејзино валидација како национален закон, електричните алати кои повеќе не можат да се користат мора да се собираат одделно и да се подложат на соодветна обработка за да се повратат содржината во нив вредни секундарни суровини.

Poštovani korisnici,

Čestitamo na kupovini mašine - RAIDER. Sa ispravnom instalacijom i funkcionisanjem, RAIDER je pouzdan i pouzdan mašina, a rad sa njima će vam pružiti pravo zadovoljstvo. Za vašu udobnost izgrađena je odlična servisna mreža.

Pre upotrebe ove mašine pažljivo pročitajte ovo uputstvo za upotrebu.

U interesu vaše sigurnosti i kako bi se osigurala pravilna upotreba, pažljivo pročitajte uputstva, uključujući preporuke i upozorenja u njima. Da bi se izbegle nepotrebne greške i incidenti, važno je da ove instrukcije ostaju dostupne za buduće izveštaje svima koji koriste mašinu. Ako ga prodate novom vlasniku, zajedno sa njom treba predati "Upute za upotrebu" kako bi novi korisnik mogao upoznati sa odgovarajućim sigurnosnim merama i uputstvima za rukovanje.

"Euromaster Import Ekport" doo je ovlašćeni zastupnik proizvođača i vlasnika zaštitnog znaka RAIDER. Adresa uprave kompanije Sofia 1231, bul. "Lomsko ul" 246, tel. 02 +359 700 44 155 ;, vvv. euromasterbg.com; e-mail: info @ euromasterbg. com

Od 2006. godine kompanija je uvela sistem upravljanja kvalitetom ISO 9001: 2008 s obimom sertifikacije: trgovina, uvoz, izvoz i servis profesionalnih i hobi električnih, pneumatskih i mehaničkih alata i zajedničkog hardvera. Sertifikat je izdao Moodi International Certification Ltd, Englesk

ТЕХНИЧКИ ПОДАТОЦИ

parametar	edinica	vrednost
Model	-	RDP-YJS20
Napon	V DC	20
Brzina bez opterećenja	min-1	2300
Dužina hoda	mm	18
Kapacitet rezanja u drvetu	mm	100
Kapacitet sečenja u čeliku	mm	10
Ugaona ploča	°	0-45 °
Postavke klatna	-	4 настройки/positions
Nivo zvučne snage LvA	dB(A)	87.8, K = 5
Nivo zvučne snage LVA	dB(A)	95.8, K = 3
Vibracije	m/s ²	ah,M= 6.627, K = 1.5

1. Pokretanje prekidača
2. Dugme za zaključavanje prekidača
3. Otvori za ventilaciju
4. Otprašivanje
5. Osnovna ploča
6. Regulator klatna
7. Brzi sistem zamene
8. Sigurnosni ekran

Opšta uputstva za siguran rad.

Pažljivo pročitajte sva uputstva. Ako ne slijedite dole navedene instrukcije, može doći do strujnog udara, požara i / ili teških povreda. Ove instrukcije držite na sigurnom mestu.

1. Bezbednost na poslu.

1.1. Držite svoje radno mesto čisto i dobro osvetljeno. Srušenje i neadekvatno osvetljenje mogu doprinijeti nastanku nesreće na poslu.

1.2. Ne koristite pilanu za bušenje u okruženjima sa povećanim rizikom od eksplozije, blizu zapaljivih tečnosti, gasova ili praha. Tokom rada, pužne pile izazivaju, što može zapaliti prašinu ili isparenja.

1.3. Držite decu i bočna lica na bezbednoj udaljenosti dok radite sa udarcem. Ako se vaša pažnja preusmeri, možda ćete izgubiti kontrolu nad udarcem.

2. Bezbednost električne energije.

Zaštite testeru od kiše i vlage. Penetracija vode u udarac povećava rizik od električnog udara

3. Bezbedan rad.

3.1. Budite u fokusu, pazite na svoje postupke i postupajte oprezno i razumno. Nemojte koristiti udarac kada ste umorni ili pod uticajem narkotika, alkohola ili droge. Trenutak odvratanja prilikom rada sa probojnom testerom može da dovede do izuzetno teških povreda.

3.2. Raditi sa zaštitnom odećom i uvek sa zaštitnim naočarima.

Nositi odgovarajuću torbicu za prasinu i rad lične zaštitne opreme, kao što je maska za disanje, jake čvrsto zatvorene cipele sa stabilnom gromobranom, zaštitnim kacigu i prigušivače, smanjiti rizik od nesreće na poslu.

3.3. Izbegavajte rizik od slučajnog zatvaranja udarca.

3.4. Pre nego što uključite udarac, uverite se da ste uklonili sve alate. Pomoćnik koji je zaboravljen na pokretnoj jedinici može da izazove povredu.

3.5. Izbegavajte neprirodne pozicije tela. Radite u stabilnom položaju tela i u svakom trenutku održite ravnotežu. Ovo će vam omogućiti bolju kontrolu i sigurnost ukoliko dođe do neočekivanog stanja.

3.6. Radite sa odgovarajućom odećom. Ne radite s širokom odećom ili nakitom. Držite kosu, odeću i rukavice na bezbednoj udaljenosti od rotirajućih jedinica udubljenja. Široka odeća, ornamenti, duga kosa se mogu uhvatiti i vući rotirajućim ili pokretnim jedinicama.

3.7. Ako je moguće koristiti spoljni sistem aspiracije, proverite da li je uključen i ispravan. Upotreba sistema aspiracije smanjuje rizike zbog otpuštanja prašine.

4. Pažljiv stav prema udarcu.

4.1. Nemojte preopteretiti udarac. Koristite testere samo prema namjeni. Radit ćete bolje i sigurnije kada koristite odgovarajući udarac u opsegu opterećenja koje odredi proizvođač.

4.2. Nemojte koristiti piercing pilu čiji je prekidač oštećen. Pirsing pila koja se ne može isključiti i uključiti kako je predviđenothe manufacturer is dangerous and needs to be repaired

4.3. Pre nego što promenite postavke punch-a, zamenite radne alate i pribor, kao i kada ne koristite dugme za dugme, isključite utikač iz napajanja. Ova mera uklanja rizik od slučajnog udaranja.

4.4. Držite testere na mestima gde ih deca ne mogu dohvatiti. Nemojte ih dozvoliti da ih koriste ljudi koji nisu upoznati sa načinom rada i nisu pročitali ova uputstva. Kada su u rukama neiskusnih korisnika, testere za probijanje mogu biti izuzetno opasni.

4.5. Pažljivo čuvajte svoju reznu traku. Proverite da li pokretne jedinice funkcionišu besprekorno, nemojte stegnuti, imati slomljene ili oštećene delove koji krše ili menjaju funkciju udara. Pre upotrebe testere, proverite da li su oštećeni dijelovi popravljani. Mnoge nesreće

na poslu su zbog loše održavanih električnih alata i uređaja.

4.6. Alat za rezanje uvek treba dobro oštri i očistiti. Dobro održavani alati za rezanje sa oštrim ivicama imaju manju otpornost i lakši su za rad.

4.7. Koristite testere, pribor, alate i sl. U skladu sa uputstvima proizvođača. Takođe, imajte na umu specifične uslove rada i operacije koje morate obaviti. Upotreba testere za testere, osim onih koje je odredio proizvođač, povećava rizik od nesreća na poslu.

5. Održavanje.

Popravke vaših električnih alata bi trebalo da obavljaju samo kvalifikovani radnici RAIDER radionice, gde se koriste samo originalni rezervni delovi. Ovo obezbeđuje sigurno funkcionisanje.

6. Uputstva za bezbedan rad sa testerama.

6.1. Kada postoji opasnost da radni alat može oštetiti žive provodnike ili kabl za napajanje tokom rada, dodirujte električni alat samo izolovanim ručicama. Kada je u kontaktu sa živim provodnikom, prenosi se na metalne delove električnog alata, što može dovesti do električnog udara.

6.2. Držite ruke s područja za rezanje. Nemojte dodirivati radni predmet. Postoji opasnost od povrede ako dodirnete listu za

sečenje.

6.3. Dodirnite električni alat na radni komad nakon uključivanja. U suprotnom, postoji rizik od nastanka povratnog udara ako je sečivo urezano u radni predmet.

6.4. Tokom sečenja, pazite da osnovna ploča neprekidno kontaktira radni predmet na celoj površini. Ako se rezna ivica skloni, može izazvati prekid ili sečenje sečiva.

6.5. Kada se rezanje završi, sačekajte da se puž zaustavi. Zatim ga uklonite iz reza. Ovo izbegava rizik od povratnog udara i sigurno možete napustiti električni alat na radnoj površini.

6.6. Koristite samo noževe u besprekornom stanju. Diskovi koji se savijaju ili oštećuju mogu se razbiti ili uzrokovati povratni udar.

6.7. Kada se punch isključi, ne zaustavljajte sečivo tako što ćete ga komprimirati. List za sečenje može biti oštećen, prekinut ili izazvati povratni udar.

6.8. Koristite odgovarajući pribor za pronalaženje skrivenih cevovoda ispod cevi ili kontaktirajte lokalnu kompaniju za snabdevanje. Kontakt sa žicama može izazvati požar i električni udar. Oštećenje gasovoda može dovesti do eksplozije. Oštećenje vodovoda dovodi do velikih materijalnih oštećenja i može izazvati električni udar.

6.9. Obezbedite detaljno obrađene detalje. Detalji okačeni odgovarajućim fittingima ili stezaljkama su zaključani čvrsto i sigurnije nego ako ga držite ručno.

6.10. Pre nego što napustite udarac, sačekajte da se rotacija potpuno zaustavi. U suprotnom, radni alat koji se koristi može dodirnuti drugi objekt i izazvati nekontrolisano kretanje električnog alata. Nemojte koristiti udarac kada je kabl za napajanje oštećen. Ako je kabl oštećen tokom rada, nemojte ga dodirivati. Odmah isključite utikač iz utičnice. Oštećeni kablovi za napajanje povećavaju rizik od električnog udara.

7. Svrha udarca. Ovaj tip električnih alata se široko koristi za sečenje drveta, materijala od drveta, kao i sintetičkih materijala i metala. Oblasti korišćenja uključuju popravku, konstrukciju, stolariju i bilo koji drugi rad vezan za nezavisnu aktivnost amatera.

8. Tehnički podaci

Informacije o bateriji i punjaču.

Pila nije isporučena sa baterijom i punjačem. Koristite samo bateriju i punjač iz serije sistema R20.

Da biste pokrenuli alat, samo povucite okidač na prekidaču. Brzina alata povećava se s povećanjem pritiska na prekidač prekidača. Oslobodite okidač prekidača. Za neprekidan rad, povucite okidač na prekidaču, pritisnite dugme za zaključavanje, a zatim otpustite okidač prekidača. Da biste zaustavili alat iz zaključanog položaja, potegnite okidač na prekidaču, a zatim ga pustite.

PAŽNJA: Uvek očistite sve čipove ili inostrana tela koja su pričvršćena za sečivo i / ili držač noža. Nepoštovanje ovog zahteva može dovesti do nedovoljnog spajanja noža, što rezultira ozbiljnim povredama.

OPREZ: Nemojte dodirivati alat ili sečivo za rad neposredno nakon rada. Oni mogu biti izuzetno vrući i zapaliti vašu kožu.

UPOZORENJE: Uvek popravite hard disk. Nedovoljno zatezanje sečiva može dovesti do oštećenja oštrice ili ozbiljnih telesnih povreda.

UPOZORENJE:

Користите Рајдер лопатице за тестеру "Т". Употреба ножева, осим овог типа, узрокује недовољно учвршћивање ножа, што резултира озбиљним повредима. Информације о зрачењу буке и вибрацијам.

Vrednosti se mere prema EN 60745. Nivo buke A je obično: nivo zvučnog pritiska LpA 97.6 dB (A); zvučna snaga LvA108.6dB (A). Neizvesnost K = 3 dB. Radite sa prigušivačima! Celokupna vrednost vibracija (vektorska količina u tri smeru) se određuje prema EN 60745: Sečenje drveta: generisane vibracije ah = 6.60 m / s², nesigurnost K = 1,5 m / s², Sečenje metala: / s², nesigurnost K = 1,5 m / s². Navedeni nivo vibracija je reprezentativan za najčešće aplikacije električnog alata. Međutim, ako se udarac koristi za

druge aktivnosti, sa drugim radnim alatom ili ako se ne održava kako je propisano, nivo proizvedenih vibracija može se promeniti. Ovo bi moglo značajno povećati kumulativno opterećenje vibracija u procesu.

9. Instaliranje reznog noža.

► Fig.1: 1. Ručica za sečenje

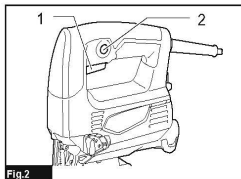
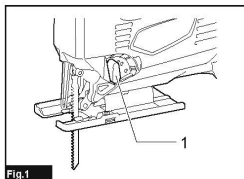

► Fig.2:

1. Dugme za uključivanje / isključivanje

2. Block zaključavanje / zaključavanje dugmeta

Da biste započeli, samo pritisnite dugme za napajanje brzina se povećava povećanjem pritiska na prekidaču. Otpuštaj prekidač za zaustavljanje.

Za dugotrajni rad, pritisnite prekidač, pritisnite dugme za zaključavanje, a zatim otpustite prekidač. Da biste zaustavili alat iz zaključanog položaja, potisnite prekidač do kraja, a zatim ga otpustite.

Ovaj alat se može koristiti sa orbitalnom ili ravnom linijom (gore i dolje)

Orbitalno sečenje - pritisak je na nožu

Da biste promenili rezanje, okrenite ručicu u željeni položaj i izaberite odgovarajući rez prema tablici.

Tabela 1

Umetnite nož tako što ćete odvijati vijak držača u smeru suprotnom od kazaljke na satu pomoću šestougaonog snopa.

► Fig.3

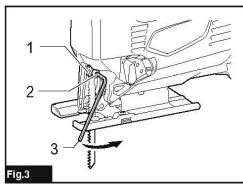

1. Držač noža 2. Bolt 3. Šesterokutni ključ Sa nožem noža okrenutim prema napred, postavite ga u držač za rezanje koliko je moguće. Uverite se da se ruba leđa podudara sa valjkom. Zatim pričvrstite zavrtanj u smeru kretanja kazaljki na satu kako biste se uverili da se nož čvrsto drži.

► Fig.4:

1. Bolt

2. Roler

3. Sečenje sečenje noževa Da biste uklonili nož, pratite proceduru montiranja nazad.

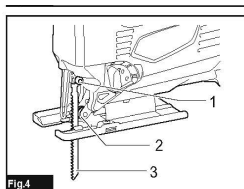

NAPOMENA: Povremeno podmazujte valjak sa mastima.

Pozicij	Rezanje	Prilogenie
0	Sečenje ravnom linijom	Za sečenje mekom čelik, nerđajući čelik čelika i plastike. Za rezanje drvo i šperploča.
I	Rezanje u maloj orbiti	Za sečenje mekom čelik, aluminijum i tvrdog drveta
II	Rezanje u srednjoj orbiti	Za sečenje drveta i šperploča. Za brzo sečenje aluminijum i meko čelik.
III	Rezanje u veliku orbitu	Za brzo sečenje drvo i šperploča.

9.1. Izbor reznog noža.

Koristite samo sečiva tipa T. List za sečenje ne sme biti duži nego što je potrebno za izrezivanje. Pri rezanju sa malim radijusom koristite uske sečiva.

9.2. Postavljanje i zamena reznog lista. Prilikom postavljanja lista za sečenje, radite sa zaštitnim rukavicama. Postoji opasnost od povreda ivica rezne ploče. Pre ugradnje, očistite rep iz lista za sečenje. Prljavi rep ne može se sigurno zaključati. Pomerite grlo za pričvršćivanje noža tako da imate pristup šesterokutnim vijcima. Umetnite lim za sečenje dok se ne zaustavi u utoru za stezanje sa zupcima okrenutim u pravcu sečenja. Prilikom ubacivanja sečiva, pazite da njegova zadnja ivica ulazi u žleb vodilnog valjka. Precizni rezovi su mogući samo ako se vodeni valjak čvrsto drži, ali ne previše čvrsto na zadnjem delu reznog lista. Pričvrstite šesterokutne vijke sigurnosno pomoću ključa koji se nalazi na zadnjem delu udara pod mlaznicom kako biste uključili sistem aspiracije. Da biste zamenili nož, koristite šestougaooni ključ u kompletu. Odvijte oba vijka držati nož u suprotnom smeru. Postavite novi nož, a zatim proverite da li je oštrica čvrsto uključena. Ako sečivo nije dobro pričvršćeno, može se ukloniti i povrediti tokom rada.

10. Sistem za sakupljanje prašine.

Praškovci oslobođeni tokom obrade materijala kao što su olovne boje, određene vrste drveta, minerala i metala mogu biti opasni za zdravlje. Kontakt sa kožom ili udisanje takvih praškova mogu izazvati alergijske reakcije / ili bolesti respiratornog trakta operatera ili lica u blizini. Određeni prahovi, kao što su oni koji se dobijaju od prerade bukve i hrasta, smatraju se kancerogenim, posebno u kombinaciji sa hemikalijama za tretmane drveta (hromat, konzervansi, itd.). Ako je moguće, koristite sistem za vađenje prašine. Obezbediti dobru ventilaciju na radnom mestu. Preporučuje se upotreba maske za disanje sa filterom.

10.1. Uključite sistem aspiracije.

Postavite crevo sistema za ispuštanje u mlaznicu. Priključite crevo pomoću sistema za usisavanje ili usisavača (neki modeli imaju dodatni adapter za usisivač). Upotrebljeni usisivač mora biti pogodan za rukovanje tretiranim materijalom. Ako je prašina posebno štetna po zdravlje ili kancerogeno

prašinu, koristite specijalizovani usisivač.

11. Upravljanje električnim alatom.

11.1. Podešavanje ugla rezanja.

Za kosim rezovima, osnovna ploča može se naginjati desno ili levo na 45 °. Odvrtite zavrtnje i malo pomerite osnovnu ploču (5). Da bi popravili tačne nagibe, osnovna ploča je fiksirana na 0 °, 22,5 ° i 45 ° ulevo i desno. Podignite osnovnu ploču (5) do željenog ugla. Naknadne nagibe mogu se podesiti pomoću nosača. Zatim ponovo zategnite vijke

12 Uputstvo za upotrebu.

Hlađenje-podmazivanje tečnosti. Da biste sprečili pregrevanje prilikom sečenja metala, morate nanositi tečnost za podmazivanje tečnosti za hlađenje duž linije za sečenje. Brzina rotacije pile motora podešava se okretanjem i podešavanjem regulatora brzine u željenoj poziciji. Ovo vam omogućava da izaberete najpogodniju radnu brzinu u zavisnosti od svojstava materijala koji se tretira. Što je vrednost navedena na regulatoru, veća je brzina motora pile. Za brži rad, udarac je opremljen sa pokretnim nožem (zamašnjak).

13. Održavanje i servisiranje.

13.1. Održavanje i čišćenje.

Radi dobro i bezbedno držite električni alat i otvore za ventilaciju čiste. Redovno očistite sečivo za nošenje oštrice. Da biste to uradili, uklonite list za sečenje i trešite čepove za pričvršćivanje tako što ćete lagano dodirivati stabilnu bazu. Jaka kontaminacija lančane pile može dovesti do kvarova. Prema tome, ne sjećite materijale koji oslobađaju veću količinu čipsa i prašine sa dna ili plafona.

13.2. U izuzetno teškim uslovima rada pri sječenju metala na unutrašnjim površinama kućišta, prah koji nosi struju može se odložiti. Ovo može uticati na zaštitnu izolaciju udarca. U takvim slučajevima se preporučuje korišćenje stacionarnog aspiracionog sistema, često duvanje ventilacionih otvora. Periodično podmazati vodilicu jednim kapljicama mašine za ulje. Redovno proveravajte vodilicu. Ako se nosi, mora ga zameniti ovlašćeni servisni centar RAIDER-a.



14. Zaštita životne sredine.

U cilju zaštite životne sredine, električni alat, pribor i ambalaža moraju biti odgovarajuće obrađeni za ponovno korišćenje sirovina sadržanih u njima. Nemojte odlagati električni alat u kućnom otpadu! Prema Direktivi EU 2012/19/ / EC o električnim i elektronskim uređajima do kraja života i njeno potvrđivanje kao nacionalni zakon, električni alati koji se više ne mogu koristiti moraju se posebno prikupljati i podvrgnuti odgovarajućoj obradi kako bi se povratio sadržaj vredne sekundarne sirovine.

Πρωτότυπο οδηγιών χρήσης
Αγαπητέ πελάτη,

Συγχαρητήρια για την αγορά ενός μηχανήματος από τις ταχύτερα αναπτυσσόμενη μάρκα ηλεκτρικών και πεπεσμένου αέρα εργαλεία - RAIDER. Με τη σωστή εγκατάσταση και λειτουργία, RAIDER είναι ασφαλή και αξιόπιστα υλικά και τις εργασίες μαζί τους θα σας δώσει πραγματική χαρά. Για τη διευκόλυνσή σας, άσφογη εξυπηρέτηση και δημιουργήσει ένα δίκτυο από 45 υπηρεσίες σε όλη τη χώρα.

Πριν χρησιμοποιήσετε αυτό το μηχάνημα, διαβάστε προσεκτικά το τρέχον «εγχειρίδιο χρήσης».

Προς το συμφέρον της ασφάλειάς σας και να εξασφαλίσει την ορθή χρήση και να διαβάσετε προσεκτικά αυτές τις οδηγίες, καθώς και τις συστάσεις και τις προειδοποιήσεις τους. Για την αποφυγή περιπτώσεων λαθών και ατυχημάτων, είναι σημαντικό ότι αυτές οι οδηγίες να παραμείνουν διαθέσιμα για μελλοντική αναφορά σε όλους όσους θα χρησιμοποιούν το μηχάνημα. Αν το πουλήσει σε έναν νέο ιδιοκτήτη «εγχειρίδιο χρήσης» πρέπει να υποβληθούν μαζί με αυτό να επιτρέψει στους νέους χρήστες να εξοικειωθούν με τις οδηγίες ασφαλείας και λειτουργίας.

„Euromaster Import Export“ Ltd είναι εξουσιοδοτημένος αντιπρόσωπος του κατασκευαστή και ιδιοκτήτη του RAIDER εμπορικό σήμα. Διεύθυνση της εταιρείας είναι η Σόφια 1231, blvd „Lom Road“ 246, τηλ. 02 934 33 33 934 10 10, www.raider.bg? Www.euromasterbg.com? E-mail: info @ euromasterbg. com

Από το 2006 η εταιρεία εισήγαγε ένα σύστημα διαχείρισης ποιότητας ISO 9001:2008 πιστοποίηση με το πεδίο εφαρμογής: εμπορία, εισαγωγή, εξαγωγή και την εξυπηρέτηση των επαγγελματιών και χόμπι ηλεκτρική, πνευματική και τη δύναμη εργαλείων και σιδηρικών. Το πιστοποιητικό εκδόθηκε από τον οίκο Moody Διεθνές Certification Ltd, Αγγλία.

Τεχνικά στοιχεία

παράμετρο	μονάδα	αξία
Μοντέλο	-	RDP-YJS20
Μετρημένη ηλεκτρική τάση	V DC	20
Ταχύτητα χωρίς φορτίο	min-1	2300
Μήκος διαδρομής	mm	18
Δυνατότητα κοπής σε ξύλο	mm	100
Χωρητικότητα κοπής από χάλυβα	mm	10
Γωνία κλίσης πλάκας	°	0-45 °
Ρυθμίσεις εκκρεμούς	-	4 настройки/positions
Επίπεδο ηχητικής πίεσης LpA	dB(A)	87.8, K = 5
Επίπεδο ηχητικής ισχύος LwA	dB(A)	95.8, K = 3
Δονήσεις	m/s2	ah,M= 6.627, K = 1.5

1. Κουμπί ενεργοποίησης διακόπτη
2. Κουμπί κλειδώματος διακόπτη απενεργοποίησης
3. Τρύπες αερισμού
4. Σκόνη μακριά
5. Πλάκα βάσης
6. Ρυθμιστής εκκρεμούς
7. Σύστημα ταχείας ανταλλαγής
8. Οθόνη ασφαλείας

Γενικές οδηγίες για ασφαλή λειτουργία.

Διαβάστε προσεκτικά όλες τις οδηγίες. Εάν δεν ακολουθήσετε τις παρακάτω οδηγίες, μπορεί να προκληθεί ηλεκτροπληξία, πυρκαγιά και / ή σοβαρός τραυματισμός. Διατηρήστε αυτές τις οδηγίες σε ασφαλές μέρος.

1. Ασφάλεια στην εργασία.

1.1. Κρατήστε το χώρο εργασίας σας καθαρό και καλά φωτισμένο. Η σύγκρουση και ο ανεπαρκής φωτισμός μπορούν να συμβάλουν στην πρόκληση εργατικού ατυχήματος.

1.2. Μην χρησιμοποιείτε το τρυπάνι σε περιβάλλοντα με αυξημένο κίνδυνο έκρηξης, κοντά σε εύφλεκτα υγρά, αέρια ή σκόνης. Κατά τη λειτουργία, τα πριόνια εκτοξεύτρηρα ρεύματος εκτοξεύουν, τα οποία μπορούν να προκαλέσουν ανάφλεξη της σκόνης ή των ατμών.

1.3. Κρατήστε τα παιδιά και τις πλευρικές επιφάνειες σε ασφαλή απόσταση ενώ εργάζεστε με τη γροθιά. Εάν η προσοχή σας εκπαιρεί, μπορεί να χάσετε τον έλεγχο της γροθιάς.

2. Ασφάλεια ηλεκτρικής ενέργειας.

Προστατέψτε το πριόνι από τη βροχή και την υγρασία. Η διείσδυση του νερού στη διάτρηση αυξάνει τον κίνδυνο ηλεκτροπληξίας

3. Ασφαλής λειτουργία.

3.1. Μείνετε συγκεντρωμένοι, παρακολουθείτε προσεκτικά τις ενέργειές σας και ενεργείτε προσεκτικά και λογικά. Μην χρησιμοποιείτε τη γροθιά όταν είστε κουρασμένοι ή υπό την επήρεια ναρκωτικών, οινοπνεύματος ή ναρκωτικών. Μια στιγμή απόσπασης της προσοχής όταν εργάζεστε με ένα τρυπητό πριόνι μπορεί να οδηγήσει σε εξαιρετικά σοβαρούς τραυματισμούς.

3.2. Εργασία με προστατευτικό ρουχισμό και πάντα με γυαλιά ασφαλείας.

Η χρήση κατάλληλου πριονιού και η εργασία που γίνεται με ατομικό προστατευτικό εξοπλισμό, όπως μια μάσκα αναπνοής, ισχυρά ερμητικά κλειστά παπούτσια με σταθερό χτύπημα, προστατευτικό κράνος και σιγαστήρες, μειώνουν τον κίνδυνο εργατικού ατυχήματος.

3.3. Αποφύγετε τον κίνδυνο ακούσιας σύνδεσης της διάτρησης.

3.4. Πριν ενεργοποιήσετε μια γροθιά, βεβαιωθείτε ότι έχετε αφαιρέσει όλα τα εργαλεία από αυτήν. Ένας βοηθός που ξεχάστηκε σε μια κινούμενη μονάδα μπορεί να προκαλέσει τραυματισμούς.

3.5. Αποφύγετε τις αφύσικες θέσεις του σώματος. Εργαστείτε σε μια σταθερή θέση του σώματος και σε οποιαδήποτε στιγμή διατηρείτε την ισορροπία. Αυτό θα σας επιτρέψει να ελέγξετε τη γροθιά καλύτερα και ασφαλέστερα αν προκύψει μια απροσδόκητη κατάσταση.

3.6. Εργασία με τα κατάλληλα ρούχα. Μην εργάζεστε με φαρδιά ρούχα ή κοσμήματα. Κρατήστε τα μαλλιά, τα ρούχα και τα γάντια σας σε ασφαλή απόσταση από τις περιστρεφόμενες μονάδες της γροθιάς. Μεγάλα ρούχα, στολίδια, μακριά μαλλιά μπορούν να συλληφθούν και να τραβηχτούν με περιστροφή ή κίνηση μονάδων.

3.7. Αν είναι δυνατό να χρησιμοποιήσετε ένα εξωτερικό σύστημα αναρρόφησης, βεβαιωθείτε ότι είναι ενεργοποιημένο και λειτουργεί σωστά. Η χρήση ενός συστήματος αναρρόφησης μειώνει τους κινδύνους που οφείλονται στη σκόνη που απελευθερώνεται.

4. Προσεκτική στάση απέναντι στη γροθιά.

4.1. Μην υπερφορτώνετε τη διάτρηση. Χρησιμοποιείτε τα πριόνια μόνο σύμφωνα με τον προορισμό τους. Θα εργάζεστε καλύτερα και ασφαλέστερα όταν χρησιμοποιείτε τη σωστή διάτρηση στην περιοχή φορτίου που καθορίζεται από τον κατασκευαστή.

4.2. Μην χρησιμοποιείτε πριόνι διάτρησης του οποίου ο διακόπτης είναι κατεστραμμένος. Ένα τρυπητό πριόνι που δεν μπορεί να κλείσει και να συνδεθεί σύμφωνα με τον προορισμό του κατασκευαστή είναι επικίνδυνο και πρέπει να επισκευαστεί

4.3. Πριν αλλάξετε τις ρυθμίσεις διάτρησης, αντικαταστήστε τα εργαλεία εργασίας και τα εξαρτήματά τους καθώς και όταν δεν χρησιμοποιείτε τη διάτρηση για μεγάλο χρονικό διάστημα, αποσυνδέστε το φως από το τροφοδοτικό. Αυτό το μέτρο απομακρύνει τον κίνδυνο ακούσιας διάτρησης.

4.4. Κρατήστε τα πριόνια σε μέρη όπου δεν μπορούν να προσεγγίσουν τα παιδιά. Μην τους επιτρέπετε να χρησιμοποιούνται από άτομα που δεν είναι εξοικειωμένα με τον τρόπο που εργάζονται και δεν έχουν διαβάσει αυτές τις οδηγίες. Όταν στα χέρια των άπειρων χρηστών, πριόνια διάτρησης can be extremely dangerous.

4.5. Κρατήστε προσεκτικά το πριόνι σας. Βεβαιωθείτε ότι οι κινητές μονάδες λειτουργούν άψογα, μην σφίγγετε, έχετε σπασμένα ή καστραμμένα μέρη που παραβιάζουν ή αλλάζουν τη λειτουργία της διάτρησης. Πριν χρησιμοποιήσετε το τρακτέρ, βεβαιωθείτε ότι έχουν επισκευαστεί τα καστραμμένα μέρη. Πολλά εργατικά ατυχήματα οφείλονται σε ελαττωματικά συντηρημένα ηλεκτρικά εργαλεία και συσκευές.

4.6. Κρατήστε τα εργαλεία κοπής πάντα καλά ακονισμένα και καθαρά. Τα καλά διατηρημένα εργαλεία κοπής με αιχμηρές άκρες έχουν λιγότερη αντίσταση και είναι πιο εύκολο να λειτουργούν.

4.7. Χρησιμοποιήστε τα πριόνια, εξαρτήματα, εργαλεία κ.λπ., σύμφωνα με τις οδηγίες του κατασκευαστή. Λάβετε επίσης υπόψη τις ειδικές συνθήκες εργασίας και τις λειτουργίες που πρέπει να ολοκληρώσετε. Η χρήση λεπίδων πριονιού για εφαρμογές διαφορετικές από εκείνες που καθορίζει ο κατασκευαστής αυξάνει τον κίνδυνο εργατικών ατυχημάτων.

5. Συνεχίζοντας.

Οι επισκευές στα ηλεκτρικά σας εργαλεία πρέπει να εκτελούνται μόνο από εξειδικευμένους συνεργάτες του εργαστηρίου RAIDER, όπου χρησιμοποιούνται μόνο αυθεντικά ανταλλακτικά. Αυτό εξασφαλίζει την ασφαλή λειτουργία τους.

6. Οδηγίες για ασφαλή εργασία με λεπίδες πριονιών.

6.1. Όταν υπάρχει κίνδυνος το εργαλείο εργασίας να καταστρέψει τους υποκείμενους αγωγούς ή το καλώδιο τροφοδοσίας κατά τη διάρκεια της λειτουργίας, αγγίξτε το ηλεκτρικό εργαλείο μόνο με τις μονωμένες λαβές. Όταν έρχεται σε επαφή με έναν ενεργό αγωγό, μεταδίδεται στα μεταλλικά μέρη του ηλεκτρικού εργαλείου και αυτό μπορεί να προκαλέσει ηλεκτροπληξία.

6.2. Κρατήστε τα χέρια σας μακριά από την περιοχή κοπής. Μην αγγίζετε το τεμάχιο εργασίας. Υπάρχει κίνδυνος τραυματισμού αν αγγίξετε το φύλλο κοπής.

6.3. Αγγίξτε το ηλεκτρικό εργαλείο στο τεμάχιο εργασίας μετά την ενεργοποίησή του. Διαφορετικά, υπάρχει κίνδυνος να συμβεί ένα τζόγο εάν η λεπίδα είναι κυρτωμένη στο τεμάχιο εργασίας.

6.4. Κατά τη διάρκεια της κοπής, προσέξτε ώστε η πλάκα βάσης να έρχεται σε επαφή με το τεμάχιο εργασίας σταθερά πάνω από ολόκληρη την επιφάνεια. Αν η κοπτική άκρη είναι κορσέ, μπορεί να προκαλέσει σπάσιμο ή σπάσιμο της λεπίδας κοπής.

6.5. Όταν ολοκληρωθεί η κοπή, περιμένετε να σταματήσει η διάτρηση. Στη συνέχεια, αφαιρέστε το από την περικοπή. Έτσι αποφεύγετε τον κίνδυνο κλωτσιάς και μπορείτε να αφήσετε με ασφάλεια το ηλεκτρικό εργαλείο στην επιφάνεια εργασίας.

6.6. Χρησιμοποιείτε μόνο λεπίδες σε άσογη κατάσταση. Οι λυγισμένοι δίσκοι κοπής μπορεί να σπάσουν ή να προκαλέσουν κλωτσιές.

6.7. Αφού απενεργοποιηθεί η διάτρηση, μην σταματήσετε τη λεπίδα κοπής με συμπίεση. Το φύλλο κοπής μπορεί να καταστραφεί, να σπάσει ή να προκαλέσει κλώτση.

6.8. Χρησιμοποιήστε κατάλληλα σκεύη για να βρείτε τυχόν κρυμμένους αγωγούς υπογείων σωλήνων ή επικοινωνήστε με την τοπική εταιρεία παροχής. Η επαφή με τα ενεργά καλώδια μπορεί να προκαλέσει πυρκαγιά και ηλεκτροπληξία. Η ζημιά σε αγωγό αερίου μπορεί να προκαλέσει έκρηξη. Η ζημιά στα δίκτυα ύδρευσης έχει ως αποτέλεσμα σοβαρή υλική ζημιά και μπορεί να προκαλέσει ηλεκτροπληξία.

6.9. Παρέχετε τις λεπτομερείς λεπτομέρειες. Μια λεπτομέρεια που πιάνεται με κατάλληλα εξαρτήματα ή σφινγκήρες ασφαρίζεται πιο σταθερά και ασφαλέστερα από ό, τι αν το κρατάτε με το χέρι.

6.10. Πριν φύγετε από τη διάτρηση, περιμένετε να διακοπεί πλήρως η περιστροφή. Διαφορετικά, το εργαλείο εργασίας που χρησιμοποιείται μπορεί να αγγίξει άλλο αντικείμενο και να προκαλέσει ανεξέλεγκτη κίνηση του ηλεκτρικού εργαλείου. Μην χρησιμοποιείτε τη διάτρηση όταν το καλώδιο τροφοδοσίας είναι κατεστραμμένο. Εάν το καλώδιο είναι κατεστραμμένο κατά τη λειτουργία, μην το αγγίζετε. Αμέσως αποσυνδέστε το φως από την πρίζα. Τα χαλασμένα καλώδια ρεύματος αυξάνουν τον κίνδυνο ηλεκτροπληξίας.

7. Σκοπός της γροθιάς. Η γροθιά είναι ένα χειροκίνητο εργαλείο δεύτερης κατηγορίας. Οι τομείς χρήσης περιλαμβάνουν επισκευές, κατασκευές, ξυλουργικές εργασίες και κάθε άλλη εργασία που σχετίζεται με ανεξάρτητη ερασιτεχνική δραστηριότητα.

8. Τεχνικά δεδομένα

Πληροφορίες μπαταρίας και φορτιστή.

Το τρακτέρ δεν τροφοδοτείται με μπαταρία και φορτιστή. Χρησιμοποιήστε μόνο την μπαταρία και το φορτιστή από τη σειρά R20 System. Για να ξεκινήσετε το εργαλείο, απλά τραβήξτε τη σκανδάλη στο διακόπτη. Η ταχύτητα του εργαλείου αυξάνεται με την αύξηση της πίεσης στη σκανδάλη του διακόπτη. Απελευθερώστε τη σκανδάλη του διακόπτη στάσης. Για απρόσκοπτη λειτουργία, τραβήξτε τη σκανδάλη στο διακόπτη, πατήστε το κουμπί ασφαλίσης και, στη συνέχεια, αφήστε τη σκανδάλη του διακόπτη. Για να σταματήσετε το εργαλείο από τη θέση κλειδώματος, τραβήξτε τελείως τη σκανδάλη στο διακόπτη και στη συνέχεια αφήστε το.

ΠΡΟΣΟΧΗ: Πάντοτε να καθαρίζετε όλα τα τσιπ ή τα ξένα σώματα που είναι προσαρτημένα στη λεπίδα ή / και στην υποδοχή λεπίδας. Η μη συμμόρφωση με αυτή την απαίτηση μπορεί να οδηγήσει σε ανεπαρκή σύσφιξη των λεπίδων, με αποτέλεσμα σοβαρούς τραυματισμούς.

ΠΡΟΣΟΧΗ: Μην αγγίζετε το εργαλείο ή τα περύνια εργασίας αμέσως μετά την εργασία. Μπορούν να είναι εξαιρετικά ζεστές και να κάψετε το δέρμα σας.

ΠΡΟΕΙΔΟΠΟΙΗΣΗ: Προσαρμόστε πάντα τη μονάδα σκληρού δίσκου. Η ανεπαρκής σύσφιξη της λεπίδας μπορεί να οδηγήσει σε θραύση της λεπίδας ή σοβαρή σωματική βλάβη.

ΠΡΟΕΙΔΟΠΟΙΗΣΗ: Χρησιμοποιήστε τα περύνια Raider για πριόνι "T". Η χρήση λεπίδων διαφορετικών από αυτόν τον τύπο προκαλεί ανεπαρκή σύσφιξη των λεπίδων, με αποτέλεσμα σοβαρούς τραυματισμούς. Πληροφορίες σχετικά με τον θόρυβο και τους κραδασμούς που εκπέμπουν.

Οι τιμές μετριούνται σύμφωνα με το πρότυπο EN 60745. Η στάθμη θορύβου A είναι συνήθως: η στάθμη ηχητικής πίεσης L_pA 97.6dB (A), ηχητική ισχύ L_{WA} 108.6 dB (A), Αβεβαιότητα $K = 3$ dB. Εργασία με σιγαστήρες! Η πλήρης τιμή των κραδασμών (το άθροισμα των διανυσμάτων στις τρεις κατευθύνσεις) προσδιορίζεται σύμφωνα με το πρότυπο EN 60745: Κοπή ξύλου: δημιουργούνται δονήσεις $a_h = 6,60$ m / s², αβεβαιότητα $K = 1,5$ m / s², Κοπή μετάλλου: = 1,5 m / s². Το καθορισμένο επίπεδο κραδασμών είναι αντιπροσωπευτικό των πιο συνηθισμένων εφαρμογών ηλεκτρικού εργαλείου. Ωστόσο, εάν ο διατηρητής χρησιμοποιείται για άλλες δραστηριότητες, με άλλα εργαλεία εργασίας ή εάν δεν συντηρείται όπως προδιαγράφεται, το επίπεδο δημιουργούμενων κραδασμών μπορεί να αλλάξει. Αυτό θα μπορούσε να αυξήσει σημαντικά το σωρευτικό φορτίο κραδασμών στη διαδικασία.

9. Εγκατάσταση του κοπτικού μαχαίριου.

► Fig. 1: 1. Μοχλός κοπής

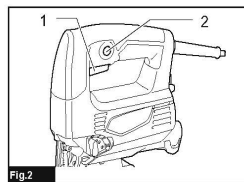
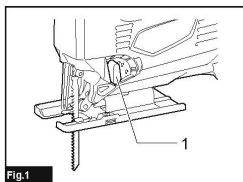

► Fig. 2:

1. Κουμπί ενεργοποίησης / απενεργοποίησης

2. Κουμπί ασφαλίσης / κλειδώματος

Για να ξεκινήσετε, απλά πατήστε το κουμπί τροφοδοσίας

η ταχύτητα αυξάνεται αυξάνοντας την πίεση στον ασφαλειοδιακόπτη. Αφήστε το διακόπτη στάσης.

Για μακροχρόνια λειτουργία, πατήστε το διακόπτη, πατήστε το κουμπί ασφαλίσης και στη συνέχεια αφήστε το διακόπτη. Για να σταματήσετε το εργαλείο από την κλειδωμένη θέση, σπρώξτε τον διακόπτη μέχρι τη θέση του και, στη συνέχεια, αφήστε τον.

Αυτό το εργαλείο μπορεί να χρησιμοποιηθεί με τροχιακή ή ευθεία γραμμή (πάνω και κάτω)

Τροχιακή κοπή - η πίεση είναι στο μαχαίρι

Για να αλλάξετε την κοπή, περιστρέψτε το μοχλό στην επιθυμητή θέση και επιλέξτε την κατάλληλη κοπή σύμφωνα με τον πίνακα.

Τραπέζι 1

Τοποθετήστε το μαχαίρι χαλαρώνοντας το μπουλόνι της υποδοχής αριστερόστροφα με το εξάγωνο.

► Fig. 3

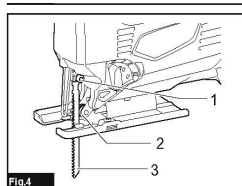
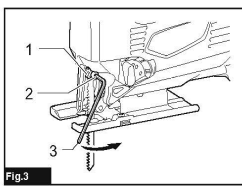

1. Υποδοχή μαχαίριου 2. Βίδα 3. Κλειδί εξάγωνο Με τη λεπίδα του μαχαίρι στραμμένη προς τα εμπρός, τοποθετήστε τη στο δίσκο κοπής όσο το δυνατόν περισσότερο. Βεβαιωθείτε ότι το πίσω άκρο της λεπίδας ταιριάζει με τον κύλινδρο. Στη συνέχεια σφίξτε το μπουλόνι δεξιόστροφα για να βεβαιωθείτε ότι η λεπίδα συγκρατείται σταθερά

► Fig.4:

1. Βίδα
 2. Κύλινδρος
 3. Κοπή λεπίδας Για να αφαιρέσετε τη λεπίδα, ακολουθήστε τη διαδικασία συναρμολόγησης πίσω.
- ΣΗΜΕΙΩΣΗ: Λιπάνετε από καιρό σε καιρό το ρολό με γράσο.

Θέση	Δράση κοπής	Εφαρμογή
0	Κοπή σε ευθεία γραμμή	Για κοπή μαλακών χάλυβα, ανοξείδωτο ατσάλι χάλυβα και πλαστικά. Για κοπή ξύλο και κόντρα πλακέ.
I	Κοπή σε μικρή τροχιά	Για κοπή μαλακών χάλυβα, αλουμίνιο και σκληρό ξύλο
II	Κοπή στη μεσαία τροχιά	Για κοπή ξύλου και κόντρα πλακέ. Για γρήγορη κοπή αλουμινίου και μαλακό ατσάλι.
III	Κοπή σε μεγάλη τροχιά	Για γρήγορη κοπή ξύλο και κόντρα πλακέ.

9.1. Επιλογή του κοπτικού μαχαίριου.

Χρησιμοποιείτε μόνο λεπίδες σχήματος T. Το φύλλο κοπής δεν πρέπει να είναι μεγαλύτερο από το αναγκαίο για την εκτέλεση της κοπής. Όταν κόβετε με μικρές ακτίνες, χρησιμοποιήστε στενές λεπίδες κοπής.

9.2. Τοποθέτηση και αντικατάσταση του φύλλου κοπής. Υπάρχει κίνδυνος τραυματισμού των κοπτικών άκρων του φύλλου. Πριν την εγκατάσταση, καθαρίστε την ουρά του φύλλου κοπής. Μια βρώμικη ουρά δεν μπορεί να κλειδωθεί με ασφάλεια. Μετακινήστε τον δακτύλιο σύνδεσης της λεπίδας, ώστε να έχετε πρόσβαση στα εξαγωνικά μπουλόνια. Τοποθετήστε το φύλλο κοπής μέχρι να σταματήσει στην εγκοπή σύσφιξης με τα δόντια που βλέπουν προς την κατεύθυνση κοπής. Κατά την εισαγωγή της λεπίδας κοπής, προσέξτε ώστε η πίσω άκρη της να εισέλθει στην αυλάκωση του κυλίνδρου οδήγησης. Οι περικοπές ακριβείας είναι δυνατές μόνο αν ο κύλινδρος οδήγησης στηρίζεται σταθερά αλλά όχι πολύ σφιχτά στο πίσω μέρος του φύλλου κοπής. Στερώστε τα μπουλόνια με το κλειδί που βρίσκεται στο πίσω μέρος της διάτρησης κάτω από το ακροφύσιο για να ενεργοποιήσετε το σύστημα αναρρόφησης. Για να αντικαταστήσετε το μαχαίρι, χρησιμοποιήστε το εξαγωνικό κλειδί που περιλαμβάνεται στη συσκευή. Ξεβιδώστε αριστερόστροφα και τις δύο βίδες κρατώντας το μαχαίρι. Τοποθετήστε τη νέα λεπίδα και, στη συνέχεια, ελέγξτε ότι η λεπίδα είναι σταθερά εμπλεγμένη. Εάν η λεπίδα κοπής δεν είναι σταθερά εμπλεγμένη, μπορεί να αφαιρεθεί και να τραυματιστεί κατά τη διάρκεια της εργασίας.

10. Σύστημα συλλογής σκόνης.

Οι σκόνες που απελευθερώνονται κατά την επεξεργασία υλικών, όπως χρώματα μολύβδου, ορισμένοι τύποι ξύλου, ορυκτά και μέταλλα μπορεί να είναι επικίνδυνα για την υγεία. Η επαφή με το δέρμα ή η εισπνοή τέτοιων σκόνων μπορεί να προκαλέσει αλλεργικές αντιδράσεις ή / και ασθένειες της αναπνευστικής οδού του χειριστή ή των ατόμων που βρίσκονται κοντά. Ορισμένες σκόνες, όπως εκείνες που εξαγονται από την επεξεργασία οξύων και δρυών, θεωρούνται καρκινογόνες, ειδικά σε συνδυασμό με χημικές ουσίες επεξεργασίας ξύλου (χρωμικά, συντηρητικά κ.λπ.). Εάν είναι δυνατόν, χρησιμοποιήστε σύστημα εξαγωγής σκόνης. Εξασφαλίστε καλό εξαερισμό στο χώρο εργασίας. Συνιστάται η χρήση μάσκας αναπνοής με φίλτρο κλάσης P2.

10.1. Ενεργοποιήστε ένα σύστημα αναρρόφησης.

Τοποθετήστε τον εύκαμπο σωλήνα του συστήματος αναρρόφησης στο ακροφύσιο. Συνδέστε τον εύκαμπο σωλήνα με σύστημα αναρρόφησης ή ηλεκτρική σκούπα (ορισμένα μοντέλα διαθέτουν πρόσθετο προσαρμογέα ηλεκτρικής σκούπας). Η ηλεκτρική σκούπα που χρησιμοποιείται πρέπει να είναι κατάλληλη για το χειρισμό του επεξεργασμένου υλικού. Εάν η σκόνη είναι ιδιαίτερα επιβλαβής για την υγεία ή καρκινογόνος

σκόνη, χρησιμοποιήστε μια εξειδικευμένη ηλεκτρική σκούπα.

11. Λειτουργία του ηλεκτρικού εργαλείου.

11.1. Ρύθμιση της γωνίας κοπής.

Για κεκλιμένες τομές, η πλάκα βάσης μπορεί να είναι κεκλιμένη προς τα δεξιά ή αριστερά σε 45 °. Ξεβιδώστε τις βίδες και μετακινήστε ελαφρά την πλάκα βάσης. Για να ρυθμίσετε ακριβείς κλίσεις, η πλάκα βάσης είναι σταθερή στους 0 °, 22,5 ° και 45 ° προς τα αριστερά και προς τα δεξιά. Γείρετε την πλάκα βάσης στην επιθυμητή γωνία. Οι τυχαίες πλαγιές μπορούν να ρυθμιστούν χρησιμοποιώντας έναν φορέα. Στη συνέχεια σφίξτε ξανά τις βίδες

12 Οδηγίες λειτουργίας.

Υγρό ψύξης-λίπανσης. Για να αποφύγετε την υπερθέρμανση κατά την κοπή μετάλλων, πρέπει να εφαρμόσετε ένα υγρό λίπανσης ψυκτικού κατά μήκος της γραμμής κοπής. Η ταχύτητα περιστροφής του κινητήρα του πριονιού ρυθμίζεται γυρνώντας και ρυθμίζοντας τον ρυθμιστή ταχύτητας στην επιθυμητή θέση. Αυτό σας επιτρέπει να επιλέξετε την πιο κατάλληλη ταχύτητα εργασίας ανάλογα με τις ιδιότητες του προς επεξεργασία υλικού. Όσο υψηλότερη είναι η τιμή που υποδεικνύεται στον ρυθμιστή, τόσο υψηλότερες είναι οι στροφές του πριονιού. Για γρηγορότερη λειτουργία, η διάτρηση είναι εφοδιασμένη με μια μετακινούμενη (σφόνδυλο) κίνηση του μαχαιριού.

13. Συντήρηση και συντήρηση.

13.1. Συντήρηση και καθαρισμός.

Για να λειτουργείτε καλά και με ασφάλεια, κρατήστε το ηλεκτρικό εργαλείο και τις σπές εξαιρετικά καθαρό. Καθαρίστε τακτικά τη λεπίδα προσάρτησης λεπίδας. Για να το κάνετε αυτό, αφαιρέστε το φύλλο κοπής και ανακινήστε τα τσιπς που έχουν κολλήσει κρατώντας απαλά μια σταθερή βάση. Η ισχυρή μόλυνση του αλυσοπριονίου μπορεί να προκαλέσει δυσλειτουργίες. Επομένως, μην κόβετε υλικά που απελευθερώνουν μεγάλη ποσότητα τσιπς και σκόνης από το κάτω μέρος ή την οροφή.

13.2. Σε εξαιρετικά μεγάλες συνθήκες εργασίας κατά την κοπή μετάλλων στις εσωτερικές επιφάνειες του περιβλήματος, μπορεί να εναποτεθεί σκόνη μεταφοράς ρεύματος. Αυτό μπορεί να επηρεάσει την προστατευτική μόνωση της διάτρησης. Σε τέτοιες περιπτώσεις συνιστάται η χρήση σταθερού συστήματος αναρρόφησης, η συχνή εμφύσηση των ανοιγμάτων εξαιρισμού. Λιπάνετε περιοδικά τον κύλινδρο οδήγησης (6) με μία σταγόνα λάδι μηχανής. Ελέγχετε τακτικά τον κύλινδρο οδήγησης (6). Εάν είναι φθαρμένο, πρέπει να αντικατασταθεί από εξουσιοδοτημένο κέντρο υπηρεσιών RAIDER.



14. Προστασία του περιβάλλοντος.

Για την προστασία του περιβάλλοντος, το ηλεκτρικό εργαλείο, τα εξαρτήματα και η συσκευασία πρέπει να υποβάλλονται σε κατάλληλη επεξεργασία για την επαναχρησιμοποίηση των πρώτων υλών που περιέχονται σε αυτό. Μην πετάτε τα ηλεκτρικά εργαλεία στα οικιακά απορρίμματα! Σύμφωνα με την οδηγία 2012/19 / ΕΚ της ΕΕ για τα ηλεκτρικά και ηλεκτρονικά βοηθήματα στο τέλος του κύκλου ζωής τους και την επικύρωσή τους ως εθνικού νόμου, τα ηλεκτρικά εργαλεία που δεν μπορούν πλέον να χρησιμοποιηθούν πρέπει να συλλέγονται χωριστά και να υποβάλλονται σε κατάλληλη επεξεργασία για την ανάκτηση του περιεχομένου πολύτιμες δευτερογενείς πρώτες ύλες.

Poštovani korisnici,

Čestitamo na kupnji stroja od najbrže rastućih brandova električnih i pneumatskih alata - Raider. Ako se pravilno instaliran i radi, RAIDER su sigurne i pouzdane strojeve i raditi s njima će vam dati pravi užitek. Za praktičnost je izgrađen i izvrsna usluga mreže sa 45 službi u cijeloj zemlji.

Prije uporabe ovog stroja, molimo Vas da pažljivo pročitate s ovim "uputama za upotrebu".

U interesu vaše sigurnosti i kako bi se osiguralo pravilnu uporabu, pažljivo pročitate ove upute, uključujući i preporukama i upozorenjima u njima. Da bi se izbjegle nepotrebne greske i nezgode, važno je da se ove upute ostaju na raspolaganju za buduće potrebe svih koji će koristiti uređaj. Ako ga prodati na novi IT vlasnika "Upute za uporabu" treba dostaviti zajedno s njim, da imaju novi korisnik biti upoznati s relevantnim sigurnosnim i uputama.

"Euromaster Import Export" doo je ovlaštenu zastupnik proizvođača i vlasnika Raider zaštitni znak. Sjedište tvrtke je C 1231 Sofia, bul "Lom ceste" 246, tel 359 700 44 155, 934 10 10, www.raider.bg...; www.euromasterbg.com; E-mail: info @ euromasterbg.com.

Od 2006. godine tvrtka je uvela sustav upravljanja kvalitetom ISO 9001: 2008 s opsegom certifikacije: trgovinu, uvoz, izvoz i usluge profesionalne i hobi električni, pneumatski i ručne alate i opće hardvera. Certifikat je izdan od strane Moody međunarodni certifikat doo, Engleska.

Tehnički podaci

Parameter	mjerna jedinica	vrijednost
Model	-	RDI-JS30
Brzina bez opterećenja	V DC	20
Duljina moždanog udara	min-1	2300
Rezanje u drvu	mm	18
Kapacitet rezanja u aluminiju	mm	100
Kut kutnjaka	mm	10
Pendulum postavke	°	0-45 °
Pendulum postavke	-	4 настройки/positions
Razina zvučne snage LpA	dB(A)	87.8, K = 5
Novo svjetlo dana LwA	dB(A)	95.8, K = 3
Vibracije	m/s ²	ah, M= 6.627, K = 1.5

1. Pokretanje prekidač
2. Tipka za zaključavanje prekidača za isključivanje
3. Rupa za ventilaciju
4. Odstraniti prašinu
5. Osnovna ploča
6. Pendulum regulator
7. Sustav brzog zamjene
8. Sigurnosni zaslon.

Opće upute za sigurno rukovanje.

Pažljivo pročitajte sve upute. Nepridržavanje slijedećih uputa može uzrokovati strujni udar, požar i / ili ozbiljne ozljede. Ove upute držite na sigurnom mjestu.

1. Sigurnost na radu.

1.1. Držite radno mjesto čistim i dobro osvijetljenim. Pad i neadekvatna rasvjeta mogu doprinijeti pojavi nesreće na poslu.

1.2. Nemojte koristiti pilu za bušenje u okruženju s povećanim rizikom od eksplozije, u blizini zapaljivih tekućina, plinova ili prašaka.

Tijekom rada šljapčaste pile iskre, što može zapaliti prašinu ili pare.

1.3. Držite djecu i bočna lica na sigurnoj udaljenosti tijekom rada s bušenjem. Ako je vaša pozornost preusmjerena, možete izgubiti kontrolu nad bušenjem.

2. Sigurnost električne energije.

Zaštite pilu od kiše i vlage. Prodor vode u bušotini povećava rizik od električnog udara

3. Siguran rad.

3.1. Budite usredotočeni, pratite svoje djelovanje i oprezno i razumno. Nemojte koristiti bušiti kad ste umorni ili pod utjecajem narkotika, alkohola ili droga. Trenutak uznemiravanja pri radu s piercing pila može rezultirati iznimno teškim ozljedama.

3.2. Radite s zaštitnom odjećom i uvijek s sigurnosnim naočalama.

Nosite li odgovarajuću pilu za nošenje i rad osobne zaštitne opreme, kao što je maska za disanje, čvrsto zatvorene cipele s stabilnom bradom, zaštitnom kacigom i prigušivačima, smanjuju rizik od nesreće na poslu.

3.3. Izbjegavajte opasnost od nehotice priključivanja bušenja.

3.4. Prije uključivanja bušenja, pobrinite se da uklonite sve alate iz njega. Pomoćnik zaboravljen na pokretnoj jedinici može uzrokovati ozljede.

3.5. Izbjegavajte neprirodne pozicije tijela. Radite u stabilnom položaju tijela u bilo kojem trenutku održavajte ravnotežu. To će vam omogućiti bolju kontrolu i bolju sigurnost ako se pojavi neočekivana situacija.

3.6. Radite s odgovarajućom odjećom. Nemojte raditi s velikom odjećom ili nakitom. Držite kosu, odjeću i rukavice na sigurnoj udaljenosti od rotirajućih jedinica bušenja. Široka odjeća, ukrasi, duga kosa mogu se uhvatiti i povući pomoću rotirajućih ili pokretnih jedinica.

3.7. Ako je moguće koristiti vanjski sustav za usisavanje, provjerite je li uključen i radi li ispravno. Korištenje sustava za usisavanje smanjuje rizike zbog oslobađanja prašine.

4. Pažljiv stav prema bušotini.

4.1. Nemojte preopteretiti bušiti. Upotrijebite samo pile u skladu s namjenom. Radit ćete bolje i sigurnije kada koristite odgovarajući punjač u rasponu opterećenja koje je odredio proizvođač.

4.2. Nemojte koristiti piercing pilu čiji je prekidač oštećen. Pribor za pierce koji se ne može ugasisi i priključiti prema namjeni proizvođača je opasan i treba popraviti

4.3. Prije mijenjanja postavki bušenja zamijenite radni alat i pribor, kao i dugotrajnu uporabu bušotina, odspojite utikač iz napajanja. Ova mjera uklanja rizik od nehotičnog probijanja.

4.4. Držite oštrice na mjestima na kojima djeca ne mogu doći. Nemojte dopustiti da ih koriste ljudi koji nisu upoznati s načinom na koji rade i nisu pročitali ove upute. Kada u rukama neiskusnih korisnika, pile za izrezivanje mogu biti vrlo opasne. 4.5. Keep your pruning saw carefully. Verify that the movable units function flawlessly, do not clamp, have broken or damaged parts that violate or change the function of the punch. Before using the jig saw, make sure the damaged parts are repaired. Many accidents at work are due to poorly maintained power tools and appliances.

4.6. Alati za rezanje uvijek dobro izoštriti i čistiti. Dobro održavani alati za rezanje s oštrim rubovima imaju manje otpora i lakše je raditi.

4.7. Upotrijebite lopatice, pribor, alate itd., Prema uputama proizvođača. Također imajte na umu specifične radne uvjete i radnje koje morate popuniti. Korištenje noža za piljenje za druge primjene koje nisu navedene od strane proizvođača povećava rizik od nezgoda na radu.

5. Čuvanje.

Popravke Vaših električnih alata trebali bi obavljati samo kvalificirani stručnjaci RAIDER radionice, gdje se koriste samo originalni rezervni dijelovi. To osigurava njihov siguran rad.

6. Upute za sigurno rukovanje pilama.

6.1. Kada postoji opasnost da radni alat tijekom radova oštećuje temeljne vodove ili kabel za napajanje, dodirnite alat za napajanje samo s izoliranim ručkama. Kada je u dodiru s živim vodičem, prenosi se na metalne dijelove električnog alata i to može uzrokovati strujni udar.

6.2. Držite ruke s područja rezanja. Nemojte dodirivati obradak. Postoji opasnost od ozljeda ako dodirnete list za rezanje.

6.3. Dodirnite alat za napajanje na obradak nakon što ga uključite. Inače, postoji opasnost od povratnog udara ako se oštrica uvijala u komad.

6.4. Tijekom rezanja pazite da osnovna ploča konstantno dodiruje obradak na cijeloj površini. Ako se oštrica ruba obavlja, to može uzrokovati lom ili lom.

6.5. Kad je rezanje završeno, pričekajte da se bušilica zaustavi. Zatim ga uklonite iz rezanja. Time se izbjegava rizik od povratnog udara i možete sigurno napustiti električni alat na radnoj površini.

6.6. Koristite samo oštrice u besprijekornom stanju. Diskovi za rezanje savijeni ili isprekidani mogu se slomiti ili uzrokovati povratni udar.

6.7. Nakon što je bušilica isključena, nemojte zaustaviti rezu oštricu komprimiranjem. List za rezanje može se oštetiti, slomiti ili izazvati povratni udarac.

6.8. Koristite odgovarajuće posuđe za pronalaženje bilo kakvih skrivenih cjevovoda ispod cijevi ili kontaktirajte lokalnu tvrtku za opskrbu. Kontakt s živim žicama može prouzročiti požar i strujni udar. Oštećenje plinovoda može dovesti do eksplozije. Štete na mreži vode uzrokuju velike materijalne štete i mogu prouzročiti električni udar.

6.9. Dajte obradjeni detalj. Detalj s grijanjem s prikladnim spojkama ili stezaljkama zaključan je čvrsto i sigurnije nego li ga držite ručno.

6.10. Prije odlaska iz bušenja, pričekajte da se rotacija potpuno zaustavi. Inače, radni alat koji se koristi može dodirnuti drugi objekt i uzrokovati nekontrolirano kretanje električnog alata. Nemojte koristiti punjač kada je kabel za napajanje oštećen. Ako je kabel oštećen tijekom rada, nemojte ga dodirivati. Odmah odspojite utikač iz utičnice. Oštećene naponske žice povećavaju rizik od električnog udara.

7. Svrha bušenja. Buš je ručni alat za drugo klase. Područja upotrebe uključuju popravak, gradnju, stolarije i bilo koji drugi posao vezan uz samostalnu amatersku aktivnost.

8. Tehnički podaci

Informacije o bateriji i punjaču.

Žičana pila nije isporučena s baterijom i punjačem. Koristite samo akumulator i punjač iz serije R20 sustava.

Da biste pokrenuli alat, samo povucite okidač na prekidaču. Brzina alata povećava se povećanjem pritiska na prekidaču sklopke. Otpustiti okidač prekidača za zaustavljanje. Za neprekinuti rad, povucite okidač na prekidaču, pritisnite gumb za zaključavanje, a zatim otpustite okidač prekidača. Da biste zaustavili alat iz zaključanog položaja, potpuno ga povucite na prekidač, a zatim ga otpustite.

UPOZORENJE: Uvijek čistite sve čipove ili strana tijela koja su pričvršćena za oštricu i / ili držač noža. Nepoštivanje ovog zahtjeva može dovesti do nedovoljnog zatvaranja noža, što može rezultirati ozbiljnim ozljedama.

OPREZ: Nemojte dodirivati alat ili noževe izradaka odmah nakon rada. Oni mogu biti vrlo vrući i spaliti vašu kožu.

UPOZORENJE: Uvijek pričvrstite pogon tvrdog diska. Nedovoljno zatezanje noža može uzrokovati lom oštrica ili ozbiljne tjelesne ozljede.

UPOZORENJE: Upotrijebite lopatice Raider za pilu "T". Korištenje noža osim ove vrste uzrokuje nedostatno pričvršćivanje noža, što rezultira ozbiljnim ozljedama. Informacije o zračenju buke i vibracija.

Vrijednosti se mjere prema EN 60745. Razina buke A obično je: razina zvučnog tlaka LpA 97.6 dB (A); zvučna snaga LwA 108.6dB (A). Nesigurnost K = 3 dB. Radite s prigušivačima! Vrijednost punog vibracija (zbroj vektora u tri smjera) određena je prema EN 60745: Rezanje drva: generirane vibracije $a_h = 6,60 \text{ m/s}^2$, nesigurnost K = 1,5 m/s², Rezanje metala: / s², nesigurnost K = 1,5 m/s². Navedena razina vibracija je reprezentativna od najčešćih primjena električnih alata. Međutim, ako se bušilica koristi za druge aktivnosti, s drugim radnim alatima ili ako se ne održava kako je propisano, razina generirane vibracije može se promijeniti. To bi moglo značajno povećati kumulativni vibracijski opseg u tom procesu.

9. Postavite nož za nož.

► Fig.1: 1. Rezanje poluge

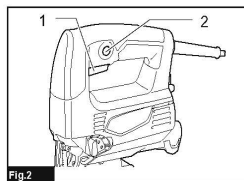
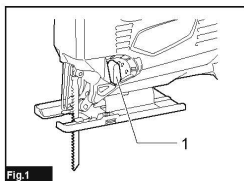

► Fig.2:

1. Uključivanje / isključivanje gumba

2. Block zaključavanje / zaključavanje gumb

Za početak, samo pritisnite gumb napajanja

brzina se povećava povećanjem pritiska na prekidaču. Otpustite prekidač za zaustavljanje.

Za dugotrajni rad pritisnite prekidač, pritisnite gumb za zaključavanje, a zatim otpustite prekidač. Da biste zaustavili alat iz zaključanog položaja, gurnite prekidač sve do kraja, a zatim ga otpustite.

Ovaj alat može se koristiti s orbitalom ili ravnom linijom (gore i dolje)

Orbitalno rezanje - pritisak je na nož

Da biste promijenili rezanje, okrenite polugu u željeni položaj i odaberite odgovarajući rez prema tablici stol 1

Umetnite nož otpuštanjem vijka držača u smjeru suprotnom od kazaljke na satu sa šesterokutom.

► Fig.3

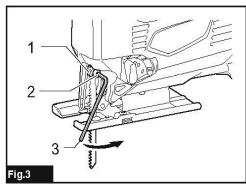

1. Držač noža 2. Čep 3. Šesterokut Tipka noža noža okrenuta prema naprijed stavite je u držač rezne ploče što je više moguće. Pazite da stražnji rub oštrice odgovara valjku. Zatim zategnite vijak u smjeru kazaljke na satu kako biste osigurali čvrsto držanje noža.

► Fig.4:

1. vijak

2. valjak

3. Rezni nož za rezanje Za uklanjanje noža, slijedite postupak montaže natrag.

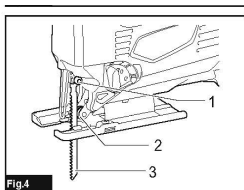

NAPOMENA: Podmazati valjak s mlazom s vremena na vrijeme.

Položaj	Rezanje akcije	Primjena
0	Rezanje u ravnoj liniji	Za rezanje mekane čelik, nehrđajući čelik čelika i plastike. Za rezanje drva i šperploča.
I	Rezanje u maloj orbiti	Za rezanje mekane čelik, aluminij i tvrdo drvo
II	Rezanje u srednjoj orbiti	Za rezanje drva i šperploča. Za brzo rezanje aluminij i mekani željezo.
III	Rezanje u velikoj orbiti	Za brzo rezanje drva i šperploča.

9.1. Odabir noža za rezanje.

Koristite samo lopaticu u obliku slova T. List za rezanje ne smije biti dulji nego što je potrebno za izvođenje rezanja. Prilikom rezanja s malim radijusima koristite uske oštrice za rezanje.

9.2. Stavljanje i zamjena listova za rezanje. Prilikom ugradnje listova za rezanje obradite zaštitne rukavice. Postoji opasnost od ozljeda reznih rubova ploče. Prije ugradnje, očistite rep od listova za rezanje. Prijavi rep se ne može čvrsto zaključati. Pomaknite grlo za pričvršćivanje noža tako da imate pristup šesterokutnim vijcima. Umetnite list za rezanje dok se ne zaustavi u utoru za stezanje dok su zubi okrenuti u smjeru rezanja. Prilikom umetanja noža za rezanje pazite da njegov stražnji rub ulazi u utor valjka za vođenje. Precizno rezanje je moguće samo ako valjak za vođenje čvrsto leži, ali ne previše čvrsto na stražnjoj strani listova za rezanje. Čvrsto zategnite šesterokute vijke pomoću ključa koji se nalazi na stražnjoj strani bušotine ispod mlaznice za uključivanje sustava za usisavanje. Da biste zamijenili nož, upotrijebite šesterokutni ključ koji je uključen u set. Odvijte oba vijka u smjeru suprotnom od kazaljki na satu držeći nož. Postavite novu oštricu, a zatim provjerite je li lopatica čvrsto zategnuta. Ako oštrica nije čvrsto zategnuta, može se ukloniti i ozlijediti tijekom rada.

10. Sustav prikupljanja prašine.

Prašci koji se oslobađaju tijekom obrade materijala poput olovnih boja, određenih vrsta drva, minerala i metala mogu biti opasni za zdravlje. Dodir s kožom ili udisanje takvih prašaka može uzrokovati alergijske reakcije i / ili bolesti dišnog sustava operatera ili osoba u blizini. Određeni prašci, kao što su oni izvađeni od prerade bukve i hrasta, smatraju se karcinogenima, posebno u kombinaciji s kemikalijama za obradu drva (kromat, konzervansi itd.). Ako je moguće, koristite sustav za vađenje prašine. Osigurajte dobro prozračivanje na radnom mjestu. Preporučljivo je koristiti masku za disanje s klase P2 filterom.

10.1. Uključite sustav za usisavanje.

Postavite crijevo sustava za usisavanje u mlaznicu. Spojite crijevo s sustavom za usisavanje ili usisavačem (neki modeli imaju dodatni usisivač usisavača). Uporaba usisavača mora biti prikladna za rukovanje tretiranim materijalom. Ako je prašina osobito štetna za zdravlje ili kancerogenost

prašinu, koristite specijalni usisavač.

11. Upravljanje električnim alatom.

11.1. Podešavanje kuta rezanja.

Za nagnute rezove, osnovna ploča može se nagnuti desno ili lijevo do 45 °. Odvijte vijke i malo pomaknite osnovnu ploču (5). Da biste ispravili točne padine, osnovna ploča pričvršćena je na 0 °, 22,5 ° i 45 ° lijevo i desno. Nagnite temeljnu ploču (5) u željeni kut. Nasumične padine mogu se postaviti pomoću nosača. Zatim opet pritegnite vijke

12 Upute za uporabu.

Tekućina za hlađenje i podmazivanje. Da biste spriječili pregrijavanje kod rezanja metala, morate uzeti uzduž linije za rezanje tekućine za podmazivanje rashladnog sredstva. Brzina rotacije motora pile se podešava zakretanjem i podešavanjem regulatora brzine u željeni položaj. To vam omogućuje da odaberete najprikladniju brzinu rada ovisno o svojstvima materijala koji se treba liječiti. Što je veća vrijednost navedena na regulatoru, viša je brzina motora pile. Za brži rad, bušilica je opremljena nagibom (zamašnjakom) noža.

13. Održavanje i servis.

13.1. Održavanje i čišćenje.

Da biste dobro i sigurno radili, čistite električni alat i otvore za ventilaciju. Redovito čistite nož za pričvršćivanje noža. Da biste to učinili, uklonite ploču za rezanje i lagano udarajte na stabilnu podlogu. Jaka kontaminacija motornog pila može uzrokovati kvarove. Stoga nemojte rezati materijale koji otpuštaju veliku količinu čestica i prašine s dna ili stropa.

13.2. U izuzetno teškim radnim uvjetima pri rezanju metala na unutarnjim površinama kućišta može se nanijeti prašak koji nosi struju. To može ometati zaštitnu izolaciju bušenja. U takvim slučajevima preporuča se uporaba stacionarnog sustava za usisavanje, čestog pušenja ventilacijskih otvora. Povremeno podmažite valjak za vođenje jednom kapljicom strojnog ulja. Redovito provjeravajte valjak za vođenje (6). Ako je istrošen, mora ga zamijeniti ovlaštenu RAIDER servisni centar



14. Zaštita okoliša.

Kako bi se zaštitio okoliš, električni alat, pribor i pakiranje moraju se prikladno obrađivati za ponovnu upotrebu sirovina koje se nalaze u njemu. Nemojte odlagati električne alate u kućni otpad! U skladu s direktivom EU 2012/19 / EZ o električnim i elektroničkim uređajima koji su istekli s radom, kao i nacionalnim zakonodavstvom kao valjanost, električni alati koji se više ne mogu koristiti moraju se odvojeno prikupiti i podvrgnuti odgovarajućoj obradi kako bi se oporavio sadržaj u njih vrijedne sekundarne sirovine..

Оригинальные инструкции по применению

Уважаемый покупатель,

Поздравляем вас с приобретением машины - RAIDER. При правильной установке и эксплуатации, RAIDER являются безопасными и надежное оборудование и работать с ними даст вам истинное удовольствие. Для Вашего удобства, отличный сервис и сервисная сеть из 45 сервис по всей стране.

Перед тем как использовать эту машину, пожалуйста, внимательно познакомьтесь с текущей "руководство пользователя".

В интересах вашей безопасности и для обеспечения надлежащего использования и внимательно прочитайте эти инструкции, в том числе рекомендации и предупреждения их. Чтобы избежать ненужных ошибок и несчастных случаев, важно, чтобы эти инструкции, оставаться доступными для использования в будущем для всех, кто будет использовать машины. Если вы продаете ее на нового владельца "руководство пользователя" должны быть представлены вместе с ним, чтобы позволить новым пользователям познакомиться с техникой безопасности и инструкцией по эксплуатации.

"Евромастер Импорт-Экспорт" является уполномоченным представителем производителя и владельца товарного знака RAIDER. Адрес компании София 1231, бул "Ломско шосе" 246, тел 02 934 33 33 934 10 10, www.euromasterbg.com; электронной почты: info@euromasterbg.com.

С 2006 года компания вела систему управления качеством ISO 9001:2008 сферы сертификации: торговля, импорт, экспорт и сервисное обслуживание профессионального и хобби электрические, пневматические и электрические инструменты и общее оборудование. Сертификат был выдан Moody International Certification Ltd, Англия.

Технические данные

Параметры	Мерная единица	Стойность
Модель	-	RDP-YJS20
Нет скорости загрузки	V DC	20
Длина хода	min-1	2300
Режущая способность в древесине	mm	18
Режущая способность в стали	mm	100
Угол скоса пластины	mm	10
Настройки маятника	°	0-45 °
Настройки маятника	-	4 настройки/positions
Уровень звуковой мощности LpA	dB(A)	87.8, K = 5
Ниво звучне снаге LwA	dB(A)	95.8, K = 3
Вибрации	m/s2	ah,M= 6.627, K = 1.5

1. Пусковой переключатель
2. Кнопка блокировки выключателя
3. Вентиляционные отверстия
4. Пыль
5. Базовая плита
6. Маятниковый регулятор
7. Быстрая система подкачки
8. Экран безопасности

Общие инструкции по безопасной эксплуатации.

Внимательно прочитайте все инструкции. Несоблюдение приведенных ниже инструкций может привести к поражению электрическим током, пожару и / или серьезной травме. Храните эти инструкции в надежном месте.

1. Безопасность при работе.

1.1. Держите свое рабочее место чистым и хорошо освещенным. Сбои и неадекватное освещение могут способствовать возникновению аварии на работе.

1.2. Не используйте сверлильную пилу в условиях повышенной опасности взрыва, вблизи легковоспламеняющихся жидкостей, газов или порошков. Во время работы разбрызгиваются пыльные брызги, которые могут воспламенить пыль или пары.

1.3. Держите детей и боковые лица на безопасном расстоянии во время работы с ударом. Если ваше внимание отклонено, вы можете потерять контроль над ударом.

2. Безопасность электричества.

Защитите пилу от дождя и влаги. Проникновение воды в пуансоне повышает риск поражения электрическим током

3. Безопасная работа.

3.1. Будьте сосредоточены, внимательно следите за своими действиями и действуйте осторожно и разумно. Не используйте удар, когда вы устали или находитесь под воздействием наркотиков, алкоголя или наркотиков. Момент отвлечения при работе с пирсинг-пилой может привести к крайне тяжелым травмам.

3.2. Работайте с защитной одеждой и всегда с защитными очками.

Ношение подходящей носовой пилы и работ, выполняемых средствами индивидуальной защиты, такими как дыхательная маска, сильные плотно закрытые ботинки с устойчивым грейфером, защитным шлемом и глушителями, уменьшают риск несчастного случая на работе.

3.3. Избегайте риска непреднамеренного включения пуансона.

3.4. Прежде чем включать пунш, убедитесь, что вы удалили из него все инструменты. Помощник, забытый на движущемся объекте, может привести к травмам.

3.5. Избегайте неестественных положений тела. Работайте в устойчивом положении тела и в любой момент поддерживайте равновесие. Это позволит вам лучше и безопаснее контролировать удар, если возникнет непредвиденная ситуация.

3.6. Работайте с соответствующей одеждой. Не работайте с широкой одеждой или ювелирными изделиями. Держите свои волосы, одежду и перчатки на безопасном расстоянии от вращающихся частей пуансона. Широкая одежда, украшения, длинные волосы могут быть захвачены и вытаснены вращающимися или движущимися единицами.

3.7. Если вы можете использовать внешнюю аспирационную систему, убедитесь, что она включена и работает правильно. Использование аспирационной системы снижает риски, связанные с выбросом пыли.

4. Тщательное отношение к удару.

4.1. Не перегружайте удар. Используйте пыльные диски только по назначению. Вы будете работать лучше и безопаснее при использовании надлежащего пуансона в диапазоне нагрузки, указанном изготовителем.

4.2. Не используйте пирсинг-пилу, чей выключатель поврежден. Пирсинг-пила, которая не может быть отключена и подключена по назначению производителя, опасна и нуждается в ремонте

4.3. Прежде чем изменять настройки пуансона, заменяя рабочие инструменты и аксессуары, а также при длительном использовании пуансона, отсоедините вилку от источника питания. Эта мера устраняет риск непреднамеренной штамповки.

4.4. Храните пыльные диски в местах, где дети не могут добраться. Не позволяйте им использовать людей, которые не знакомы с тем, как они работают, и не прочитали эти инструкции. Когда в руках неопытных пользователей, пыльные пилы могут быть чрезвычайно опасными.

4.5. Держите свою обрезную пилу осторожно. Убедитесь, что подвижные элементы функционируют безупречно, не зажимайте, не сломали или повредили детали, которые нарушают или изменяют функцию пуансона. Перед использованием пилы-пилы убедитесь, что поврежденные детали отремонтированы. Многие несчастные случаи на работе связаны с плохо поддерживаемыми электроинструментами и приборами.

4.6. Держите режущие инструменты всегда хорошо заточенными и чистыми. Ухоженные режущие инструменты с острыми краями обладают меньшим сопротивлением и с ними легче работать.

4.7. Используйте пыльные диски, аксессуары, инструменты и т. Д. В соответствии с инструкциями производителя. Также имейте в виду конкретные условия работы и операции, которые вы должны выполнить. Использование пыльных полотен для применений, отличных от тех, которые указаны изготовителем, увеличивает риск несчастных случаев на производстве.

5. Поддержание.

Ремонт ваших электроинструментов должен выполняться только квалифицированными специалистами мастерской RAIDER, где используются только оригинальные запасные части. Это обеспечивает их безопасную работу.

6. Инструкции по безопасной работе с пильными дисками.

6.1. Когда существует опасность того, что рабочий инструмент может повредить лежащие под напряжением жилы или шнур питания во время работы, прикоснитесь к электроинструменту только с помощью изолированных ручек. При контакте с живым проводником он передается металлическим частям электроинструмента, и это может привести к поражению электрическим током.

6.2. Держите руки в стороне от области резки. Не прикасайтесь к заготовке. При попадании на режущий лист существует риск получения травмы.

6.3. Прикоснитесь к электроинструменту к заготовке после ее включения. В противном случае существует риск возникновения отдачи, если лезвие скручивается в заготовку.

6.4. Во время резки будьте осторожны, чтобы опорная плита постоянно находилась на обрабатываемой детали по всей ее поверхности. Если режущая кромка закручивается, это может привести к разрыву или разрыву режущего диска.

6.5. Когда резка завершена, дождитесь остановки пуансона. Затем удалите его из разреза. Это позволяет избежать риска отдачи, и вы можете спокойно оставить электроинструмент на рабочей поверхности.

6.6. Используйте только лезвия в безупречном состоянии. Согнутые или затупленные режущие диски могут сломаться или вызвать отдачу.

6.7. Как только пуансон выключен, не останавливайте режущий диск, сжимая его. Режущий лист может быть поврежден, сломан или вызван откатом.

6.8. Используйте подходящую посуду для поиска скрытых трубопроводов под трубами или обратитесь в местную компанию по поставке. Контакт с живыми проводами может привести к возгоранию и поражению электрическим током. Повреждение газопровода может привести к взрыву. Повреждение водопровода приводит к серьезному материальному ущербу и может привести к поражению электрическим током.

6.9. Предоставьте обработанную деталь. Детали, зажатые с подходящими фитингами или зажимами, запираются более надежно и надежно, чем если вы держите его вручну.

6.10. Прежде чем покинуть удар, подождите, пока вращение не остановится полностью. В противном случае используемый рабочий инструмент может коснуться другого объекта и вызвать неконтролируемое перемещение электроинструмента. Не используйте пуансон при повреждении шнура питания. Если кабель поврежден во время работы, не прикасайтесь к нему. Немедленно отсоедините вилку от розетки. Поврежденные шнуры питания повышают риск поражения электрическим током.

7. Цель удара. Этот тип электроинструментов широко используется для резки древесины, древесных материалов, а также синтетических материалов и металлов. Области использования включают ремонт, строительство, плотницкие работы и любые другие работы, связанные с самостоятельной любительской деятельностью.

8. Технические данные

Информация об аккумуляторах и зарядных устройствах.

Прижимная пила не снабжена батареей и зарядным устройством. Используйте только аккумулятор и зарядное устройство из серии R20.

Чтобы запустить инструмент, просто нажмите на спусковой крючок на переключателе. Скорость инструмента увеличивается с увеличением давления на триггер переключателя. Отпустите триггер стоп-переключателя. Для бесперебойной работы нажмите триггер на переключателе, нажмите кнопку блокировки, а затем отпустите триггер переключателя. Чтобы остановить инструмент из заблокированного положения, полностью нажмите на курок на переключателе, а затем отпустите его.

ВНИМАНИЕ: Всегда чистите чипсы или посторонние предметы, прикрепленные к лезвию и / или держателю лезвия. Несоблюдение этого требования может привести к недостаточному заклиниванию лезвий, что приведет к серьезным травмам.

ПРЕДУПРЕЖДЕНИЕ. Не прикасайтесь к инструментам или заготовкам сразу после работы. Они могут быть очень горячими и сжигать кожу.

ПРЕДУПРЕЖДЕНИЕ. Всегда фиксируйте жесткий диск. Недостаточное затягивание лезвия может привести к поломке лезвия или серьезному телесному повреждению.

ПРЕДУПРЕЖДЕНИЕ: Используйте лопасти Raider для хвостовой пилы «Т». Использование лезвий, отличных от этого типа, вызывает недостаточный зажим лезвий, что приводит к серьезным травмам.

Информация о излучаемых шумах и вибрациях.

Значения измеряются в соответствии с EN 60745. Уровень шума A обычно: уровень звукового давления LpA 97.6 дБ (A); мощность звука LwA 108.605

дБ (А). Неопределенность $K = 3$ дБ. Работайте с глушителями! Полное значение вибрации (векторная сумма в трех направлениях) определяется в соответствии с EN 60745: Резка древесины: генерируемые колебания $a_h = 6,60$ м / с², неопределенность $K = 1,5$ м / с², резка металла: / s², неопределенность $K = 1,5$ м / с². Указанный уровень вибрации является показателем наиболее распространенных применений электроинструментов. Однако, если пуансон используется для других видов деятельности, с другими рабочими инструментами или если он не поддерживается в соответствии с предписаниями, уровень вибрации может измениться. Это может значительно увеличить кумулятивную вибрационную нагрузку в процессе.

9. Установка режущего ножа.

► Рис.1: 1. Режущий рычаг

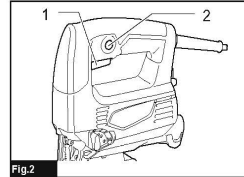
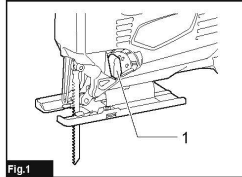

► Рис.2:

Fig.1

Fig.2

1. Кнопка включения / выключения

Кнопка блокировки / блокировки блокировки

Для начала просто нажмите кнопку питания
 скорость увеличивается за счет увеличения давления на автоматическом выключателе. Отпустите стопорный выключатель.

Для долговременной работы нажмите переключатель, нажмите кнопку блокировки, а затем отпустите выключатель. Чтобы остановить инструмент из заблокированного положения, полностью нажмите переключатель, затем отпустите его.

Этот инструмент может использоваться с орбитальной или прямой (вверх и вниз)

Орбитальная резка - давление на нож

Чтобы изменить резку, поверните рычаг в нужное положение и выберите соответствующий разрез в соответствии с таблицей.

Таблица 1

Вставьте нож, открутив болт держателя против часовой стрелки шестигранником.

► Рис.3

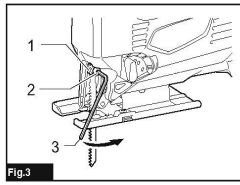

1. Держатель ножа 2. Болт 3. Шестигранный ключ С лезвием ножа, направленным вперед, поместите его в держатель режущего диска до упора

Убедитесь, что задний край лезвия совпадает с роликом. Затем затяните болт по часовой стрелке, чтобы убедиться, что лезвие надежно закреплено.

► Рис.4:

1. Болт

2. Ролик

3. Лезвие режущего лезвия Чтобы удалить лезвие, выполните процедуру сборки назад.

ПРИМЕЧАНИЕ. Время от времени смазывайте валик консистентной смазкой.

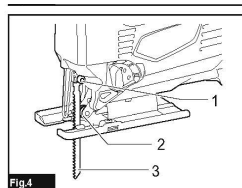

Fig.4

Позиция	Режущее действие	Приложение
0	Резка по прямой линии	Для резки мягких сталей, нержавеющей стали и пластмасс. Для резки древесины и фанеры.
I	Резка по маленькой орбите	Для резки мягких сталей, алюминий и листовых пород
II	Резка на средней орбите	Для резки древесины и фанеры. Для быстрой резки алюминиевый и мягкий стали.
III	Резка по большой орбите	Для быстрой резки древесины и фанеры.

9.1. Выбор режущего ножа.

Используйте только Т-образные лезвия. Режущий лист не должен быть длиннее необходимого для выполнения разреза. При резке небольшими радиусами используйте узкие режущие лезвия.

9.2. Размещение и замена режущего листа. При установке режущего листа используйте защитные перчатки. Существует опасность повреждения режущих кромок листа. Перед установкой очистите хвост режущего листа. Грязный хвост нельзя заблокировать надежно. Передвиньте втулку лезвия так, чтобы у вас был доступ к шестигранным болтам. Вставьте режущий лист, пока он не остановится в зажимном пазу с зубцами, обращенными в направлении резания. При установке режущего лезвия будьте осторожны, чтобы его задний край попал в канавку направляющего ролика. Прецизионные разрезы возможны только в том случае, если направляющий ролик прочно удерживается, но не слишком сильно на задней стороне режущего листа. Затяните шестигранные болты с помощью ключа, расположенного на задней части пуансона под соплом, чтобы включить аспирационную систему. Чтобы заменить нож, используйте шестигранный ключ, входящий в комплект. Отвинтите против часовой стрелки оба винта, удерживающих нож. Поместите новое лезвие, затем убедитесь, что лезвие плотно зацеплено. Если режущее лезвие не плотно зацеплено, его можно удалить и повредить во время работы.

10. Система сбора пыли.

Порошки, высвобождаемые при обработке материалов, таких как свинцовые краски, некоторые виды древесины, минералы и металлы, могут быть опасны для здоровья. Контакт с кожей или вдыхание таких порошков могут вызывать аллергические реакции и / или болезни дыхательных путей у оператора или людей поблизости. Определенные порошки, такие как экстракты из бука и дуба, считаются канцерогенными, особенно в сочетании с химическими веществами для обработки древесины (хромат, консерванты и т. Д.). Если возможно, используйте систему пылеудаления. Обеспечьте хорошую вентиляцию на рабочем месте. Рекомендуется использовать дыхательную маску с фильтром класса P2.

10.1. Включите аспирационную систему.

Поместите шланг аспирационной системы в сопло. Подсоедините шланг с аспирационной системой или пылесосом (в некоторых моделях имеется дополнительный адаптер пылесоса). Используемый пылесос должен быть подходящим для обработки обработанного материала. Если пыль особенно вредна для здоровья или канцерогенности пыль, используйте специальный пылесос.

11. Управление электроинструментом.

11.1. Регулировка угла резания.

Для наклонных разрезов опорную плиту можно наклонить вправо или влево до 45°. Отвинтите винты и слегка сдвиньте опорную плиту. Чтобы исправить точные наклоны, опорная плита фиксируется на 0°, 22,5° и 45° влево и вправо. Наклоните опорную плиту на нужный угол. Случайные наклоны могут быть установлены с использованием несущей. Затем снова затяните винты

12. Руководство по эксплуатации.

Охлаждающая смазочная жидкость. Чтобы предотвратить перегрев при резке металлов, вы должны нанести смазочно-

охлаждающую жидкость вдоль линии реза. Скорость вращения пильного двигателя регулируется поворотом и регулировкой регулятора скорости в нужное положение. Это позволяет выбрать наиболее подходящую скорость работы в зависимости от свойств обрабатываемого материала. Чем выше значение, указанное на регуляторе, тем выше частота вращения пилы. Для более быстрой работы пуансон оснащен подвесным (маховиком) движением ножа.

13. Техническое обслуживание и обслуживание.

13.1. Обслуживание и очистка.

Чтобы работать хорошо и безопасно, держите электроинструмент и вентиляционные отверстия в чистоте. Регулярно очищайте лезвие крепления лезвия. Для этого снимите режущий лист и встряхните прилипающую кромку, аккуратно постукивая по устойчивому основанию. Сильное загрязнение цепной пилы может привести к неисправности. Поэтому не разрезайте материалы, которые выпускают большое количество стружки и пыли с низа или потолка.

13.2. В чрезвычайно тяжелых условиях работы при резке металлов на внутренних поверхностях корпуса может быть нанесен токопроводящий порошок. Это может помешать защитной изоляции пуансона. В таких случаях рекомендуется использовать стационарную аспирационную систему, частое выдувание вентиляционных отверстий. Периодически смазывайте направляющий ролик одной каплей машинного масла. Регулярно проверяйте направляющий ролик. Если он изношен, он должен быть заменен авторизованным сервисным центром службы RAIDER.



14. Охрана окружающей среды.

Для защиты окружающей среды электроинструмент, аксессуары и упаковка должны быть надлежащим образом обработаны для повторного использования содержащихся в нем сырых материалов. Не утилизируйте электроинструменты в бытовых отходах! В соответствии с Директивой ЕС 2012/19/ / ЕС об электрических и электронных устройствах с истекшим сроком эксплуатации и ее проверке в качестве национального законодательства, электроинструменты, которые больше нельзя использовать, должны быть отдельно собраны и подвергнуты соответствующей обработке для восстановления содержимого в их ценное вторичное сырье.

Navodilo za uporabo

Spoštovana stranka,

Zahvaljujemo se vam za nakup hidravlične dvigalke, najbolj uspešno rastoče blagovne znamke na trgu-RAIDER. Ko se naprava pravilno sestavi in uporablja, so RAIDER naprave varne in zanesljive in delo z njimi vam bo v veselje. Za vaše zadovoljstvo skrbi servisna mreža.

Pred uporabo hidravlične dvigalke, prosimo, da se pozorno seznanite s temi navodili za uporabo.

V skrbi za vašo varnost in pravilno uporabo, pozorno preberite ta navodila, vključno s predlogi in opozorili v njih. V izogib nepotrebnih napak in nesreč, je pomembno, da ta navodila shranite tudi za kasnejšo potrebo za vse, ki bodo napravo uporabljali. Če jo preprodate naprej, morate poskrbeti, da bo nov uporabnik dobil to navodilo. Le tako se bo nov uporabnik lahko seznanil s pomembnimi varnostnimi in delovnimi navodili.

“Euromaster Import Export” doo je zastopnik proizvajalca in lastnika znamke RAIDER. Naslov podjetja je Sofia 1231, Blvd “Lom Road” 246, tel +359 700 44 155, www.raider.bg, www.euromasterbg.com, e-mail: info @ euromasterbg. com.

Od leta 2006 je podjetje uvedlo kvalitetni sistem upravljanja ISO 9001:2008 iz področja certificiranja: Trgovanje, uvoz, izvoz in servisiranje z hobi in profesionalnimi električnimi, mehanskimi in pnevmatskimi orodji in splošno železnino. Certifikat je izdal Moody International Certification Ltd, Anglija.

Tehnični podatki

parameter	enota	vrednost
Model	-	RDP-YJS20
Nazivna napetost	V DC	20
Hitrost brez obremenitve	min-1	2300
Dolžina hoda	mm	18
Rezalna zmogljivost v lesu	mm	100
Rezalna zmogljivost jekla	mm	10
Kot krožnega kota	°	0-45 °
Nastavitve nihala	-	4 настройки/positions
Raven zvočnega tlaka LpA	dB(A)	87.8, K = 5
Raven zvočne moči LwA	dB(A)	95.8, K = 3
Vibracije	m/s ²	ah,M= 6.627, K = 1.5

1. Zagon stikala
2. Gumb za zaklepanje izklopnega stikala
3. Prezračevalne luknje
4. Odsesavanje
5. Osnovna plošča
6. Regulator nihala
7. Hitri sistem zamenjave
8. Varnostni zaslon

Splošna navodila za varno delovanje.

Previdno preberite vsa navodila. Neupoštevanje spodnjih navodil lahko povzroči električni udar, požar in / ali resne poškodbe. Ta navodila hranite na varnem mestu.

1. Varnost pri delu.

1.1. Naj bo vaše delovno mesto čisto in dobro osvetljeno. Zrušitev in neustrezna osvetlitev lahko prispevata k nastanku nesreče pri delu.

1.2. Ne uporabljajte vrtnalnih žag v okoljih s povečanim tveganjem eksplozije, v bližini vnetljivih tekočin, plinov ali prahu. Med delovanjem se brigzajo žage, ki lahko vžgejo prah ali hlape.

1.3. Otroke in bočne obraze hranite na varni razdalji, medtem ko delate s čepom. Če je vaša pozornost preusmerjena, lahko izgubite nadzor nad udarcem.

2. Varnost elektrike.

Zaščitite žago od dežja in vlage. Vdor vode v udarec poveča nevarnost električnega udara

3. Varno delovanje.

3.1. Bodite osredotočeni, bodite pozorni na svoja dejanja in ukrepajte previdno in razumno. Ne uporabite udarca, ko ste utrujeni ali pod vplivom narkotikov, alkohola ali drog. Trenutek odvratanja pri delu z žarilno žago lahko povzroči izredno hude telesne poškodbe.

3.2. Delo z zaščitno obleko in vedno z zaščitnimi očali.

Nosite primerno nosilno žago in delo z osebno zaščitno opremo, kot je dihalna maska, močno tesno zaprti čevlji s stabilno prevleko, zaščitno čelado in dušilci zvoka, zmanjšajte tveganje za nesrečo pri delu.

3.3. Izogibajte se nevarnosti nehotenega priklopa udarca.

3.4. Preden vklopite udarec, poskrbite, da boste odstranili vsa orodja. Pomočnik pozabljen na gibljivi enoti lahko povzroči poškodbe.

3.5. Izogibajte se nenaravnim položajem telesa. Delo v stabilnem položaju telesa in v vsakem trenutku ohranja ravnovesje. To vam bo omogočilo boljšo in varnejšo kontrolo udara, če pride do nepričakovanega stanja.

3.6. Delo z ustreznimi oblačili. Ne delajte s širokimi oblačili ali nakitom. Lase, oblačila in rokavice obdržite na varni razdalji od vrtljivih enot udarne glave. Široka oblačila, okraski, dolgi lasi se lahko ujamejo in vdeležjo z vrtljivimi ali gibljivimi enotami.

3.7. Če je mogoče uporabiti zunanji sistem aspiracije, se prepričajte, da je vklopljen in pravilno deluje. Uporaba aspiracijskega sistema zmanjšuje tveganja zaradi sproščenega prahu.

4. Skrbni odnos do udarca.

4.1. Ne preobremenjujte udarca. Liste žage uporabite samo glede na predvideni namen. Boste delali bolje in varneje pri uporabi ustreznega udara v obremenitvenem območju, ki ga določi proizvajalec.

4.2. Ne uporabljajte žarilne žage, katere stikalo je poškodovano. Žarilna žaga, ki je ni mogoče izklopiti in priključiti, kot je predvidela proizvajalec, je nevarna in jo je treba popraviti

4.3. Pred spreminjanjem nastavitvev punch-a, zamenjave delovnega orodja in dodatkov ter pri neuporabi punch-a za dalj časa, izvlecite vtičak iz napajanja. Ta ukrep odpravlja tveganje nenamerne udarec.

4.4. Vrezovanje žagin listov v krajih, kjer jih otroci ne morejo doseči. Ne dovolite, da jih uporabljajo ljudje, ki niso seznanjeni z načinom dela in niso prebrali teh navodil. Kadar so v neizkušenih uporabnikih, so žage za žaganje lahko zelo nevarne.

4.5. Skrbno pazite na obrezovanje žag. Preverite, ali premične enote delujejo brezhibno, ne objemite, poškodujete ali poškodujete delovtthat violate or change the function of the punch. Before using the jig saw, make sure the damaged parts are repaired. Many accidents at work are due to poorly maintained power tools and appliances.

4.6. Keep the cutting tools always well sharpened and clean. Well-maintained cutting tools with sharp edges have less resistance and are easier to work with.

4.7. Uporabite žagin list, pribor, orodje itd., V skladu z navodili proizvajalca. Upošteвайте tudi posebne delovne pogoje in postopke, ki jih morate izpolniti. Uporaba žaginih listov za druge aplikacije, razen tistih, ki jih določi proizvajalec, povečujejo tveganje za nesrečo pri delu.

5. Ohranjanje.

Popravila vaših električnih orodij smejo opravljati samo usposobljeni strokovnjaki za delavnice RAIDER, kjer se uporabljajo samo originalni nadomestni deli. To zagotavlja njihovo varno delovanje.

6. Navodila za varno delo z žaginimi listi.

6.1. Če obstaja nevarnost, da bi delovno orodje med delovanjem lahko poškodovalo osnovne žice ali napajalni kabel, se električno orodje dotaknite samo z izoliranimi ročaji. Ko je v stiku z živim prevodnikom, se prenaša na kovinske dele električnega orodja, kar lahko povzroči električni udar.

6.2. Roke držite izven območja rezanja. Ne dotikajte se obdelovanca. Ob dotiku rezalne pločevine obstaja nevarnost poškodb.

6.3. Dotaknite se električnega orodja na obdelovanec, ko ga vklopite. V nasprotnem primeru obstaja tveganje, da pride do povratnega udara, če je rezilo zavito v obdelovanec.

6.4. Med rezanjem pazite, da osnovna plošča stika s obdelovancem na celotno površino. Če se rezalni rob ukrivlja, lahko povzroči prekinitev ali zlom rezila.

6.5. Ko je rezanje končano, počakajte, da se udarec ustavi. Nato ga odstranite iz reza. S tem se izognete tveganju povratnega udara in lahko varno zapustite električno orodje na delovno površino.

6.6. Uporabljajte samo rezila brezhibno. Upognjeni rezkani diski lahko zamašijo ali povzročijo povratni udarec.

6.7. Ko izklopite pištolo, rezila ne ustavite tako, da jo stisnete. Rezanje se lahko poškoduje, zdrobi ali povzroči povratni udarec.

6.8. Uporabite primerne pripomočke, da poiščete morebitne skrite podzemne cevovode ali se obrnite na lokalno ponudbo. Stik z žicami lahko povzroči požar in električni udar. Poškodba plinovoda lahko povzroči eksplozijo. Poškodba vodnega omrežja povzroči večje materialne poškodbe in lahko povzroči električni udar.

6.9. Navedite obdelovane podrobnosti. Podrobnost, pritrjena z ustreznimi priključki ali sponkami, je bolj trdno in varna, kot pa, če jo držite ročno.

6.10. Preden zapustite udarec, počakajte, da se vrtenje popolnoma ustavi. V nasprotnem primeru se lahko delovno orodje dotakne drugega predmeta in povzroči nenadzorovano premikanje električnega orodja. Ne uporabljajte udarca, ko je napajalni kabel poškodovan. Če je kabel med delovanjem poškodovan, se ga ne dotikajte. Takoj odklopite vtič iz vtičnice. Poškodovani napajalni kabli povečujejo tveganje električnega udara.

7. Namen udarca. Punch je ročno električno orodje drugega razreda. Področja uporabe so popravila, gradbeništvo, tesarstvo in vsa druga dela, povezana z neodvisno amatersko dejavnostjo.

8. Tehnični podatki

Informacije o bateriji in polnilniku.

Žagasta žaga ni priložena bateriji in polnilniku. Uporabljajte samo baterijo in polnilnik iz serije R20.

Če želite zagnati orodje, povlecite sprožilec na stikalo. Hitrost orodja se poveča s povečanjem pritiska na sprožilec stikala. Sprostite sprožilec zaustavnega stikala. Za neprekinjeno delovanje potegnite sprožilec na stikalo, pritisnite gumb za zaklepanje in sprostite sprožilec stikala. Če želite orodje zaustaviti iz zaklenjenega položaja, povlecite sprožilec na stikalo in ga spustite.

POZOR: Vedno očistite vse čipe ali tuje telesa, ki so pritrjeni na rezilo in / ali držalo rezila. Neupoštevanje te zahteve lahko povzroči nezadostno vpenjanje rezila, kar ima za posledico hude poškodbe.

POZOR: Ne dotikajte orodja ali obdelovanca takoj po delu. Lahko so zelo vroči in spali kožo.

OPOZORILO: Trdi disk vedno popravite. Nezadostno zategovanje rezila lahko povzroči lomljenje rezila ali hude telesne poškodbe.

OPOZORILO: Uporabite Raider lopatice za "T" rezilo. Uporaba rezil, ki niso te vrste, povzročata nezadostno spenjanje rezila, kar ima za posledico hude poškodbe.

Informacije o sevalnem hrupu in vibracijah.

Vrednosti se merijo po EN 60745. Raven hrupa A je ponavadi: raven zvočnega tlaka LpA 97.6 dB (A); zvočna moč LwA 108.6 dB (A). Negotovost K = 3 dB. Delo z dušilci zvoka! Celotna vrednost vibracij (vsota vektorja v treh smereh) je določena v skladu z EN 60745: Rezanje lesa: nastanejo treslaji $ah = 6,60 \text{ m} / \text{s}^2$, negotovost K = 1,5 m / s², Rezanje kovine: / s², negotovost K = 1,5 m / s². Navedena raven vibracij je reprezentativna za najpogostejše aplikacije električnega orodja. Če pa se punch uporablja za druge dejavnosti, z drugimi delovnimi orodji ali če se ne vzdržuje, kot je predpisano, se lahko raven nastalih vibracij spremeni. To bi lahko znatno povečalo kumulativno obremenitev vibracij v procesu.

9. Namestitvev rezalnega noža.

► Slika 1: 1. Ročica za rezanje

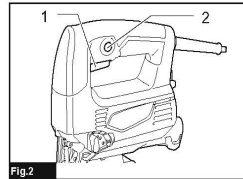
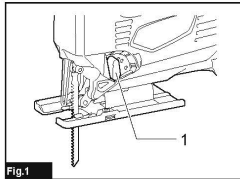

► Slika 2:

1. Gumb za vklop / izklop

2. Block zaklepanje / zaklepanje gumb

Če želite začeti, samo pritisnite gumb za vklop

hitrost se poveča s povečanjem tlaka na odklopnik. Sprostite stikalo za ustavitvev.

Za dolgotrajno delovanje pritisnite stikalo, pritisnite gumb za zaklepanje in sprostite odklopnik. Če želite orodje zaustaviti iz zaklenjenega položaja, potisnite stikalo do konca in ga spustite.

To orodje se lahko uporablja z orbitalno ali ravno črto (gor in dol)

Orbitalno rezanje - tlak je na nožu

Če želite spremeniti rezanje, ročico zavrtite v zeleni položaj in izberite ustrezen rez glede na tabelo.

Tabela 1

Vstavite nož z odvijanjem vijaka držala v nasprotni smeri urinega kazalca s šesterkotnikom.

► Slika 3

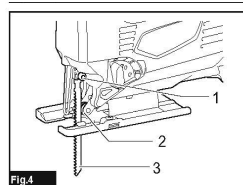
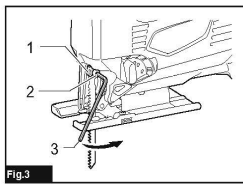

1. Držalo noža 2. Vijak 3. Ključ za šesterkotnik Z rezilom noža, obrnjenega naprej, ga postavite čim dlje v držalo za rezanje.

Poskrbite, da se zadnji rob rezila ujema z valjem. Nato privijte vijak v smeri urinega kazalca, da se rezilo drži trdno.

► Slika 4:

1. Bolt

2. Valj

3. Rezanje rezila rezila Da odstranite rezilo, sledite postopku sestavljanja nazaj.

OPOMBA: Časovnik podmazujte z mastjo.

Položaj	Rezanje	Uporaba
0	Rezanje v ravni črti	Za mehko rezanje jeklo, nerjavno jeklo jekla in plastike. Za rezanje les in vezan les.
I	Rezanje v majhni orbiti	Za mehko rezanje jeklo, aluminij in trdega lesa
II	Rezanje v srednji orbiti	Za rezanje lesa in vezane plošče. Za hitro rezanje aluminij in mehak jeklo.
III	Rezanje v veliki orbiti	Za hitro rezanje les in vezan les.

9.1. Izbira rezalnega noža.

Uporabljajte le T-oblikovane lopatice. Rezalni list ne sme biti daljši, kot je potrebno za rezanje. Pri rezanju z majhnimi polmeri uporabite ozka rezila.

9.2. Postavitev in zamenjava rezalnega lista. Pred kakršnimi koli vrtnami odklopite vtič iz napajanja. Pri namestitvi rezalne pločevine uporabljajte zaščitne rokavice. Obstaja nevarnost poškodbe rezalnih robov pločevine. Pred namestitvijo očistite repni list. Umazan rep ni mogoče varno zakleniti. Premaknite pušo za pritrditev rezila, tako da imate dostop do šesterkotnih vijakov. Rezalno pločevino vstavite, dokler se ne ustavi v vtično režo z zobmi, ki so obrnjene v smeri rezanja. Pri vstavljanju rezalnega rezila pazite, da njen zadnji rob vstopa v utor vodila. Natančni kosi so možni le, če je vodilni valj trdno pritrjen, vendar ne preveč tesno na zadnji strani rezalne pločevine. S šesterkotnim vijakom varno pritrdite s ključem, ki je na hrbtni strani pihala pod šobo, da vklopite aspiracijski sistem. Za zamenjavo noža uporabite šestkotni ključ, ki je priložen kompletu. Odvijte oba vijaka, ki držita nož, v nasprotni smeri urinega kazalca. Postavite novo rezilo, nato preverite, ali je rezilo trdno vpet. Če rezilo ni trdno vklopljeno, ga lahko med delom odstranite in poškodujete.

10. Sistem za zbiranje prahu.

Praški, ki se sproščajo med predelavo materialov, kot so svinčeve barve, določene vrste lesa, mineralov in kovin, so lahko nevarni za zdravje. Stik s kožo ali vdihavanje takšnih praškov lahko povzroči alergijske reakcije in / ali boleznih dihal upravljavca ali osebe v bližini. Nekateri praški, kot so tisti, pridobljeni iz obdelave bukov in hrasta, so rakotvorni, še posebej v kombinaciji s kemikalijami za obdelavo lesa (kromati, konzervansi itd.). Če je mogoče, uporabite sistem za čiščenje prahu. Zagotovite dobro prezračevanje na delovnem mestu. Priporočljivo je, da uporabite dihalno masko s filtrom razreda P2.

10.1. Vklopite aspiracijski sistem.

Cev sistema za aspiracijo namestite v šobo. Cev povežite s sistemom aspiracije ali sesalnikom (nekateri modeli imajo dodatni adapter za sesalnik). Uporabljeni sesalnik mora biti primeren za obdelavo obdelanega materiala. Če je prah še posebej škodljiv za zdravje ali rakotvoren

prah, uporabite specializirani sesalnik.

11. Upravljanje električnega orodja.

11.1. Nastavitev kota rezanja.

Za nagnjene kose se osnovna plošča lahko nagne v desno ali levo na 45 °. Odvijte vijake in premaknite osnovno ploščo rahlo. Za določitev točnih nagibov je osnovna plošča pritrjena na 0 °, 22,5 ° in 45 ° v levo in desno. Osnovno ploščo nagnite na želeni kot. Naključne nagibe lahko nastavite z nosilcem. Nato ponovno privijte vijake

12 Navodila za uporabo.

Hladilno-mazalna tekočina. Da bi preprečili pregrevanje pri rezanju kovin, morate na rezalni liniji uporabiti hladilno sredstvo za mazanje. Hitrost vrtenja motorja z žago se nastavi tako, da zavrtite in nastavite regulator hitrosti v zeleni položaj. To vam omogoča izbiro najprimernejše delovne mere, odvisno od lastnosti materiala, ki ga želite zdraviti. Višja je vrednost, navedena na regulatorju, višja je hitrost motorja žage. Za hitreše delovanje je udarni stroj opremljen z nihajočim (vztrajnikom) gibom noža.

13. Vzdrževanje in servisiranje.

13.1. Vzdrževanje in čiščenje.

Za dobro in varno delo vzdržujte električno orodje in prezačevalne luknje. Redno očistite rezilo za pritrditev rezila. Če želite to narediti, odstranite rezalno pločevino in stresite pritrdilne čipe, tako da nežno pritisnete na stabilno podlago. Močna kontaminacija verižne žage lahko povzroči motnje v delovanju. Zato ne rezajte materialov, ki sproščajo veliko čipov in prahu z dna ali stropa.

13.2. Pri izredno težkih delovnih pogojih pri rezanju kovin na notranjih površinah ohišja lahko odlagamo prah, ki nosi tok. To lahko vpliva na zaščitno izolacijo čepa. V takih primerih se priporoča uporaba stacionarnega aspiracijskega sistema, pogosto pihanje ventilacijskih odprtin. Redno mazite vodilni valj z eno kapljico strojnega olja. Redno preverjajte vodilni valj. Če ga nosite, ga morate zamenjati pooblaščen servisni center RAIDER.



14. Varstvo okolja.

Da bi zaščitili okolje, je treba električno orodje, dodatke in embalažo ustrezno predelati za ponovno uporabo surovin, ki jih vsebujejo. Ne uporabljajte električnih orodij v gospodinjstvih odpadkih! V skladu z direktivo EU 2012/19/ / ES o električnih in elektronskih napravah ob koncu življenjske dobe in njeno potrjevanje kot nacionalna zakonodaja je treba orodja, ki jih ni več mogoče uporabljati, ločeno zbirati in jih ustrezno obdelati, da se obnovijo vsebine v jih dragocene sekundarne surovine.

Félicitations pour l'achat d'une perceuse à percussion à partir des marques qui grandissent avec succès - RAIDER. Comme ils sont correctement installés et utilisés, les RAIDER sont des machines sûres et fiables, et travailler avec eux apportera un réel plaisir. Pour votre commodité a été construit un excellent réseau de service de 45 stations-service à travers le pays.

Avant d'utiliser ce marteau, veuillez prendre connaissance de ces "instructions d'utilisation".

Dans l'intérêt de votre sécurité et pour assurer une utilisation correcte, lisez attentivement ces instructions, y compris les recommandations et les mises en garde qui y figurent. Pour éviter les erreurs et accidents inutiles, il est important que ces instructions restent disponibles pour référence future à tous ceux qui utiliseront la machine. Si vous le vendez à un nouveau propriétaire, vous devez soumettre le «Mode d'emploi» pour que le nouveau propriétaire puisse respecter les mesures de sécurité et les instructions d'utilisation pertinentes.

EUROMASTER Import Export Ltd. est un représentant autorisé du fabricant et propriétaire de la marque RAIDER.

Adresse: Ville de Sofia 1231, Bulgarie "Lomsko shausse" Blvd. 246, tél 02 934 33 33, 934 10 10, www.raider.bg; www.euromasterbg.com; e-mail: info@euromasterbg.com.

Depuis 2006, la société a introduit le système de gestion de la qualité ISO 9001: 2008 avec la portée de la certification: Commerce, importation, exportation et entretien de passe-temps et d'outils électriques, mécaniques et pneumatiques professionnels et de matériel général. Le certificat a été délivré par Moody International Certification Ltd, Angleterre.

Données techniques

Paramètre	Unité	Valeur
Modèle	-	RDP-YJS20
Tension nominale	V DC	20
Vitesse à vide	min-1	2300
Longueur de course	mm	18
Capacité de coupe en bois	mm	100
Capacité de coupe en acier	mm	10
Angle de biseau de la plaque	°	0-45 °
Paramètres du pendule	-	4 настройки/ positions
Niveau de pression acoustique LpA	dB(A)	87.8, K = 5
Niveau de puissance sonore LwA	dB(A)	95.8, K = 3
Des vibrations	m/s ²	ah,M= 6.627, K = 1.5

Articles affichés:

1. Commutateur de démarrage
2. Bouton de verrouillage de l'interrupteur d'arrêt
3. Trous de ventilation
4. dépoussiérer
5. Plaque de base
6. Régulateur de pendule
7. Système d'échange rapide
8. Écran de sécurité

Instructions générales pour un fonctionnement sûr.

Lisez attentivement toutes les instructions. Le non-respect des instructions ci-dessous peut entraîner un choc électrique, un incendie et / ou des blessures graves. Conservez ces instructions dans un endroit sûr.

1. Sécurité au travail.

1.1. Gardez votre lieu de travail propre et bien éclairé. Un écrasement et un éclairage inadéquat peuvent contribuer à la survenue d'un accident au travail.

1.2. Ne pas utiliser la scie de forage dans des environnements présentant un risque accru d'explosion, à proximité de liquides inflammables, de gaz ou de poudres. Pendant le fonctionnement, les scies à éclats produisent des étincelles qui peuvent enflammer la poussière ou les vapeurs.

1.3. Gardez les enfants et les visages latéraux à une distance sécuritaire tout en travaillant avec le poinçon. Si votre attention est détournée, vous risquez de perdre le contrôle du punch.

2. Sécurité électrique.

Protégez la scie de la pluie et de l'humidité. La pénétration de l'eau dans le poinçon augmente le risque de choc électrique

3. Opération sûre.

3.1. Restez concentré, surveillez de près vos actions et agissez prudemment et raisonnablement. N'utilisez pas le punch lorsque vous êtes fatigué ou sous l'influence de stupéfiants, d'alcool ou de drogues. Un moment de distraction lorsque vous travaillez avec une scie sauteuse peut entraîner des blessures extrêmement graves.

3.2. Travailler avec des vêtements de protection et toujours avec des lunettes de sécurité.

Le port d'une scie d'usure appropriée et le travail effectué par un équipement de protection individuelle, comme un masque respiratoire, des chaussures bien fermées avec un grappin stable, un casque de protection et des silencieux, réduisent le risque d'accident au travail.

3.3. Évitez le risque de brancher le poinçon par inadvertance.

3.4. Avant d'allumer un coup de poing, assurez-vous d'en avoir retiré tous les outils. Une aide oubliée sur une unité en mouvement peut causer des blessures.

3.5. Évitez les positions non naturelles du corps. Travailler dans une position stable du corps et à tout moment maintenir l'équilibre. Cela vous permettra de mieux contrôler le coup et plus sûr si une situation inattendue se présente.

3.6. Travaillez avec des vêtements appropriés. Ne travaillez pas avec des vêtements larges ou des bijoux. Gardez vos cheveux, vêtements et gants à une distance sécuritaire des unités rotatives du poinçon. Les vêtements larges, les ornements, les cheveux longs peuvent être saisis et traînés par des unités rotatives ou mobiles.

3.7. S'il est possible d'utiliser un système d'aspiration externe, assurez-vous qu'il est allumé et fonctionne correctement. L'utilisation d'un système d'aspiration réduit les risques dus à la poussière libérée.

4. Attitude prudente envers le coup de poing.

4.1. Ne surchargez pas le punch. Utilisez les lames de scie uniquement en fonction de leur destination. Vous travaillerez mieux et plus en sécurité lors de l'utilisation du poinçon approprié dans la plage de charge spécifiée par le fabricant.

4.2. N'utilisez pas une scie à percer dont le disjoncteur est endommagé. Une scie sauteuse qui ne peut pas être fermée et branchée comme prévu par le fabricant est dangereuse et doit être réparée

4.3. Avant de changer les réglages du poinçon, en remplaçant les outils de travail et les accessoires ainsi que lorsque vous n'utilisez pas le poinçon pendant une longue période, débranchez la fiche de l'alimentation électrique. Cette mesure supprime le risque de perforation par inadvertance.

4.4. Gardez les lames de scie dans des endroits inaccessibles aux enfants. Ne permettez pas qu'ils soient utilisés par des personnes qui ne connaissent pas leur façon de travailler et qui n'ont pas lu ces instructions. Lorsqu'elles sont entre les mains d'utilisateurs inexpérimentés, les scies à poinçonner peuvent être extrêmement dangereuses.

4.5. Gardez votre scie d'élagage soigneusement. Vérifiez que les unités mobiles fonctionnent parfaitement, ne coincent pas, ont des pièces cassées ou endommagées qui violent ou changent la fonction du poinçon. Avant d'utiliser la scie sauteuse, assurez-vous que les pièces endommagées sont réparées. De nombreux accidents au travail sont dus à des outils et des appareils électriques mal entretenus.

4.6. Gardez les outils de coupe toujours bien aiguisés et propres. Des outils de coupe bien entretenus avec des arêtes vives ont moins de résistance et sont plus faciles à travailler.

4.7. Utilisez les lames de scie, les accessoires, les outils, etc., conformément aux instructions du fabricant. Tenez également compte des conditions de travail et des opérations spécifiques que vous devez effectuer. L'utilisation de lames de scie pour des applications autres que celles spécifiées par le fabricant augmente le risque d'accidents au travail.

5. Garder le contact

Les réparations de vos outils électriques ne doivent être effectuées que par des spécialistes qualifiés de l'atelier RAIDER, où seules des pièces de rechange d'origine sont utilisées. Cela garantit leur fonctionnement en toute sécurité.

6. Instructions pour un travail en toute sécurité avec des lames de scie.

6.1. S'il y a un risque que l'outil de travail endommage les conducteurs sous tension sous-jacents ou le cordon d'alimentation pendant le fonctionnement, touchez l'outil électrique uniquement avec les poignées isolées. Lorsqu'il est en contact avec un conducteur sous tension, il est transmis aux parties métalliques de l'outil électrique, ce qui peut provoquer un choc électrique.

6.2. Gardez vos mains hors de la zone de coupe. Ne touchez pas la pièce. Il existe un risque de blessure si vous touchez la feuille de coupe.

6.3. Touchez l'outil électrique sur la pièce après l'avoir allumé. Sinon, il y a un risque de rebond si la lame est enroulée dans la pièce.

6.4. Pendant la coupe, veillez à ce que la plaque de base entre en contact avec la pièce sur toute sa surface. Si le tranchant se courbe, la lame peut se briser ou se briser.

6.5. Lorsque la coupe est terminée, attendez que le poinçon s'arrête. Ensuite, retirez-le de la coupe. Cela évite le risque de rebond et vous pouvez laisser l'outil électrique sur la surface de travail en toute sécurité.

6.6. N'utilisez que des lames dans un état impeccable. Les disques à tronçonner courbés ou émoussés peuvent se casser ou provoquer un rebond.

6.7. Une fois le poinçon éteint, n'arrêtez pas la lame de coupe en la comprimant. La feuille de coupe peut être endommagée, cassée ou provoquer un rebond.

6.8. Utilisez des ustensiles appropriés pour trouver des canalisations souterraines cachées ou contactez votre fournisseur local. Le contact avec des fils sous tension peut provoquer un incendie et un choc électrique. Les dommages à un gazoduc peuvent entraîner une explosion. Les dommages aux conduites d'eau entraînent des dommages matériels importants et peuvent provoquer un choc électrique.

6.9. Fournissez les détails usinés. Un détail saisi avec des raccords ou des colliers appropriés est verrouillé plus fermement et plus fermement que si vous le tenez à la main.

6.10. Avant de quitter le poinçon, attendez que la rotation s'arrête complètement. Sinon, l'outil de travail utilisé peut toucher un autre objet et provoquer un mouvement incontrôlé de l'outil électrique. N'utilisez pas le perforateur lorsque le cordon d'alimentation est endommagé. Si le câble est endommagé pendant le fonctionnement, ne le touchez pas. Débranchez immédiatement la fiche de la prise. Les cordons d'alimentation endommagés augmentent le risque de choc électrique.

7. But du poinçon. Le poinçon est un outil électrique de deuxième classe à main. Les domaines d'utilisation comprennent la réparation, la construction, la menuiserie et tout autre travail lié à une activité amateur indépendante.

8. Données techniques

Informations sur la batterie et le chargeur.

La scie sauteuse n'est pas fournie avec une batterie et un chargeur. Utilisez uniquement la batterie et le chargeur de la série R20 System.

Pour démarrer l'outil, appuyez simplement sur la gâchette de l'interrupteur. La vitesse de l'outil augmente en augmentant la pression sur la gâchette. Relâchez la gâchette de l'interrupteur d'arrêt. Pour un fonctionnement ininterrompu, appuyez sur la gâchette de l'interrupteur, appuyez sur le bouton de verrouillage, puis relâchez la gâchette de l'interrupteur. Pour arrêter l'outil de la position verrouillée, appuyez sur la gâchette de l'interrupteur complètement, puis relâchez-le.

ATTENTION: Nettoyez toujours toutes les copeaux ou corps étrangers fixés à la lame et / ou au porte-lame. Le non-respect de cette exigence peut entraîner un serrage insuffisant de la lame, entraînant des blessures graves.

ATTENTION: Ne touchez pas l'outil ou les lames de la pièce immédiatement après le travail. Ils peuvent être extrêmement chauds et brûler votre peau.

AVERTISSEMENT: Toujours réparer le lecteur de disque dur. Un serrage insuffisant de la lame peut entraîner la rupture de la lame ou des blessures corporelles graves.

AVERTISSEMENT: Utilisez les lames Raider pour une scie à queue en "T". L'utilisation de lames autres que ce type entraîne un serrage insuffisant de la lame, entraînant des blessures graves.

Informations sur le bruit rayonné et les vibrations.

Les valeurs sont mesurées conformément à la norme EN 60745. Le niveau de bruit A est généralement: niveau de pression acoustique LpA 97.6 dB (A); puissance acoustique LwA 108.6 dB (A). Incertitude K = 3 dB. Travaillez avec des silencieux! La valeur de vibration totale (la somme des vecteurs dans les trois directions) est déterminée selon la norme EN 60745: Coupe du bois: vibrations générées ah = 6,60 m / s², incertitude K = 1,5 m / s², coupe du métal: / s², incertitude K = 1,5 m / s². Le niveau de vibration spécifié est représentatif des applications d'outils électriques les plus courantes. Cependant, si le poinçon est utilisé pour d'autres activités, avec d'autres outils de travail ou s'il n'est pas entretenu tel que prescrit, le niveau de vibration généré peut changer. Cela pourrait augmenter considérablement la charge de vibration cumulative dans le processus.

9. Installation du couteau de coupe.

► Fig.1: 1. Le levier de coupe

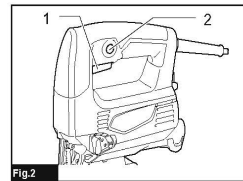
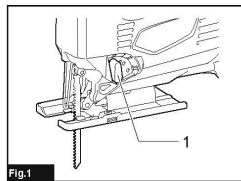

► Fig.2:

1. Bouton marche / arrêt

2. Block verrouillage / verrouillage bouton

Pour commencer, appuyez simplement sur le bouton d'alimentation

la vitesse est augmentée en augmentant la pression sur le disjoncteur. Relâchez l'interrupteur d'arrêt.

Pour un fonctionnement à long terme, appuyez sur l'interrupteur, appuyez sur le bouton de verrouillage, puis relâchez le disjoncteur. Pour arrêter l'outil de la position verrouillée, appuyez complètement sur l'interrupteur, puis relâchez-le.

Cet outil peut être utilisé avec une ligne orbitale ou droite (haut et bas)

Coupe orbitale - la pression est sur le couteau

Pour changer la coupe, tournez le levier à la position désirée et sélectionnez la coupe appropriée selon le tableau.

Tableau 1

Insérez le couteau en desserrant le boulon du support dans le sens antihoraire hexagon.

► Fig.3

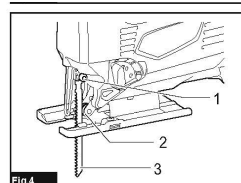
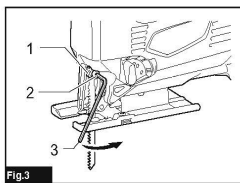

1. Porte-couteau 2. Boulon 3. Clé hexagonale Avec la lame du couteau tournée vers l'avant, placez-la le plus loin possible dans le porte-disque. Assurez-vous que le bord arrière de la lame correspond au rouleau. Serrez ensuite le boulon dans le sens des aiguilles d'une montre pour vous assurer que la lame tient fermement.

► Fig.4:

1. Boulon
 2. Rouleau
 3. Lame de coupe Pour retirer la lame, suivez la procédure de montage.
- REMARQUE: Lubrifier le rouleau avec de la graisse de temps en temps.

Posicion	Action de coupe	Application
0	Couper en ligne droite	Pour couper doux acier, acier inoxydable acier et plastiques. Pour couper dans bois et contreplaqué.
	Couper dans une petite orbite	Pour couper doux acier, aluminium et bois dur
	Découpe en orbite moyenne	Pour couper du bois et contreplaqué. Pour une coupe rapide aluminium et doux acier.
	Couper en grande orbite	Pour une coupe rapide bois et contreplaqué.

9.1. Sélection du couteau de coupe.

N'utilisez que des lames en forme de T. La feuille de coupe ne doit pas être plus longue que nécessaire pour effectuer la coupe. Lorsque vous coupez avec de petits rayons, utilisez des lames de coupe étroites.

9.2. Placer et remplacer la feuille de découpe. Lors de l'installation de la feuille de coupe, travailler avec des gants de protection. Il y a un risque de blessure sur les bords tranchants de la feuille. Avant l'installation, nettoyez la queue de la feuille de coupe. Une queue sale ne peut pas être verrouillée en toute sécurité. Déplacez la douille de fixation de la lame de façon à avoir accès aux boulons hexagonaux. Insérez la feuille de coupe jusqu'à ce qu'elle s'arrête dans la fente de serrage avec les dents orientées dans le sens de la coupe. Lors de l'insertion de la lame de coupe, veillez à ce que son bord arrière pénètre dans la rainure du rouleau de guidage. Les coupes de précision ne sont possibles que si le rouleau de guidage repose fermement mais pas trop fermement à l'arrière de la feuille de coupe. Serrez fermement les boulons hexagonaux avec la clé située à l'arrière du poinçon sous la buse pour allumer le système d'aspiration. Pour remplacer le couteau, utilisez la clé hexagonale incluse dans l'ensemble. Dévissez dans le sens antihoraire les deux vis qui retiennent le couteau. Placez la nouvelle lame, puis vérifiez que la lame est bien engagée. Si la lame de coupe n'est pas fermement engagée, elle peut être retirée et blessée pendant le travail.

10. Système de collecte de la poussière.

Les poudres émises lors du traitement de matériaux comme les peintures au plomb, certains types de bois, de minéraux et de métaux peuvent être dangereuses pour la santé. Le contact avec la peau ou l'inhalation de ces poudres peut provoquer des réactions allergiques et / ou des maladies des voies respiratoires de l'opérateur ou des personnes se trouvant à proximité. Certaines poudres, telles que celles extraites du traitement du hêtre et du chêne, sont considérées comme cancérigènes, en particulier en combinaison avec des produits chimiques de traitement du bois (chromate, conservateurs, etc.). Si possible, utilisez un système d'extraction de la poussière. Assurer une bonne ventilation sur le lieu de travail. Il est recommandé d'utiliser un masque respiratoire avec un filtre de classe P2.

10.1. Allumez un système d'aspiration.

Placer le tuyau du système d'aspiration dans la buse. Raccordez le tuyau à l'aide d'un système d'aspiration ou d'un aspirateur (certains modèles sont équipés d'un adaptateur d'aspirateur supplémentaire). L'aspirateur utilisé doit être adapté à la manipulation du matériau traité. Si la poussière est particulièrement dangereuse pour la santé ou cancérigène

poussière, utilisez un aspirateur spécialisé.

11. Utilisation de l'outil électrique.

11.1. Réglage de l'angle de coupe

Pour les coupes inclinées, la plaque de base peut être inclinée vers la droite ou vers la gauche jusqu'à 45°. Dévisser les vis et déplacer légèrement la plaque de base. Pour fixer des pentes précises, la plaque de base est fixée à 0°, 22,5° et 45° à gauche et à droite. Incliner la plaque de base à l'angle désiré. Les pentes aléatoires peuvent être définies en utilisant un transporteur. Puis resserrez les vis

12 Instructions d'utilisation.

Fluide de refroidissement-lubrification. Pour éviter la surchauffe lors de la coupe de métaux, vous devez appliquer un liquide de refroidissement-lubrifiant le long de la ligne de coupe. La vitesse de rotation du moteur de scie est ajustée en tournant et en ajustant le régulateur de vitesse à la position désirée. Cela vous permet de choisir le taux de travail le plus approprié en fonction des propriétés du matériau à traiter. Plus la valeur indiquée sur le régulateur est élevée, plus le régime du moteur de la scie est élevé. Pour un fonctionnement plus rapide, le poinçon est équipé d'un mouvement pendulaire (volant) du couteau.

13. Entretien et service.

13.1. Maintenance et nettoyage.

Pour bien travailler et en toute sécurité, gardez l'outil électrique et les orifices de ventilation propres. Nettoyez régulièrement la lame de fixation de la lame. Pour ce faire, retirez la feuille de coupe et secouez les copeaux adhérents en tapotant doucement sur une base stable. Une forte contamination de la tronçonneuse peut entraîner des dysfonctionnements. Par conséquent, ne coupez pas les matériaux qui libèrent une grande quantité de copeaux et de poussière du fond ou du plafond.

13.2. Dans des conditions de travail extrêmement difficiles lors de la découpe de métaux sur les surfaces internes du boîtier, une poudre transportant le courant peut être déposée. Cela peut interférer avec l'isolation de protection du poinçon. Dans de tels cas, il est recommandé d'utiliser un système d'aspiration stationnaire, un soufflage fréquent des ouvertures de ventilation. Lubrifiez périodiquement le rouleau de guidage (6) avec une goutte d'huile de machine. Vérifiez régulièrement le rouleau de guidage (6). S'il est usé, il doit être remplacé par un centre de service agréé RAIDER.



14. Protection de l'environnement.

Afin de protéger l'environnement, l'outil électrique, les accessoires et l'emballage doivent être traités de manière appropriée pour la réutilisation des matières premières qui y sont contenues. Ne jetez pas les outils électriques dans les ordures ménagères! Conformément à la directive européenne 2012/19/CE relative aux dispositifs électriques et électroniques en fin de vie et à sa validation en tant que loi nationale, les outils électriques qui ne peuvent plus être utilisés doivent être collectés séparément et soumis à un traitement approprié pour récupérer le contenu. Les précieuses matières premières secondaires.

Caro cliente,

Congratulazioni per l'acquisto del trapano a percussione dei marchi in rapida crescita - RAIDER. Essendo correttamente installato e gestito, RAIDER è sicuro e affidabile, e lavorare con loro porterà un vero piacere. Per la vostra comodità è stata costruita un'eccellente rete di assistenza di 45 stazioni di servizio in tutto il paese.

Prima di utilizzare questo trapano a martello, si prega di leggere attentamente queste "istruzioni per l'uso".

Nell'interesse della vostra sicurezza e per garantire un uso corretto, leggere attentamente queste istruzioni, comprese le raccomandazioni e gli avvertimenti in esse contenuti. Per evitare errori e incidenti non necessari, è importante che queste istruzioni rimangano disponibili per riferimento futuro a tutti coloro che utilizzeranno la macchina. Se lo vendi a un nuovo proprietario, le "Istruzioni per l'uso" devono essere inviate insieme, in modo che il nuovo proprietario possa rispettare le misure di sicurezza e le istruzioni operative pertinenti.

EUROMASTER Import Export Ltd. è un rappresentante autorizzato del produttore e proprietario del marchio RAIDER.

Indirizzo: Sofia City 1231, Bulgaria "Lomsko shausse" Blvd. 246, tel 02 934 33 33, 934 10 10, www.raider.bg; www.euromasterbg.com; e-mail: info@euromasterbg.com.

Dal 2006 la società ha introdotto il sistema di gestione della qualità ISO 9001: 2008 con ambito di certificazione: commercio, importazione, esportazione e assistenza di utensili elettrici, meccanici e pneumatici e hardware generale professionali e hobby. Il certificato è stato rilasciato da Moody International Certification Ltd, Inghilterra.

Dati tecnici

Modello	-	RDP-YJS20
Tensione nominale	V DC	20
Velocità a vuoto	min-1	2300
Lunghezza del tratto	mm	18
Capacità di taglio in legno	mm	100
Capacità di taglio in acciaio	mm	10
Angolo di inclinazione del piatto	°	0-45 °
Impostazioni del pendolo	-	4 настройки/positions
Livello di pressione sonora LpA	dB(A)	87.8, K = 5
Livello di potenza sonora LwA	dB(A)	95.8, K = 3
vibrazioni	m/s ²	ah,M= 6.627, K = 1.5

Articoli visualizzati:

1. Interruttore di avviamento
2. Pulsante di blocco dell'interruttore di spegnimento
3. Fori di ventilazione
4. Spolverare
5. Piastra di base
6. Regolatore del pendolo
7. Sistema di scambio rapido
8. Schermata di sicurezza

Istruzioni generali per il funzionamento sicuro.

Leggi attentamente tutte le istruzioni. La mancata osservanza delle istruzioni seguenti può provocare scosse elettriche, incendi e/o lesioni gravi. Conservare queste istruzioni in un luogo sicuro.

1. Sicurezza sul lavoro.

1.1. Mantieni il tuo posto di lavoro pulito e ben illuminato. Crash e illuminazione inadeguata possono contribuire al verificarsi di un incidente sul lavoro.

1.2. Non utilizzare la sega da trapano in ambienti con un elevato rischio di esplosione, vicino a liquidi infiammabili, gas o polveri. Durante il funzionamento, le seghe di spruzzi si accendono, che possono accendere polvere o vapori.

1.3. Tenere i bambini e le facce laterali a distanza di sicurezza mentre si lavora con il pugno. Se la tua attenzione viene deviata, potresti perdere il controllo del pugno.

2. Sicurezza elettrica.

Proteggi la sega da pioggia e umidità. La penetrazione dell'acqua nel punzone aumenta il rischio di scosse elettriche

3. Operazione sicura.

3.1. Rimani concentrato, osserva attentamente le tue azioni e agisci con cautela e ragionevolezza. Non usare il pugno quando sei stanco o sotto l'influenza di narcotici, alcol o droghe. Un momento di distrazione quando si lavora con una sega perforante può provocare lesioni estremamente gravi.

3.2. Lavora con indumenti protettivi e sempre con occhiali di sicurezza.

Indossare una sega adatta per l'uso e il lavoro svolto da dispositivi di protezione individuale, come una maschera respiratoria, scarpe fortemente chiuse con una pinza stabile, casco protettivo e silenziatori, riducono il rischio di incidenti sul lavoro.

3.3. Evitare il rischio di collegare inavvertitamente il pugno.

3.4. Prima di attivare un pugno, assicurati di rimuovere tutti gli strumenti da esso. Un aiutante dimenticato su un'unità in movimento può causare lesioni.

3.5. Evita le posizioni innaturali del corpo. Lavorare in una posizione stabile del corpo e in qualsiasi momento mantenere l'equilibrio. Ciò ti consentirà di controllare il punch in modo migliore e più sicuro in caso di situazioni impreviste.

3.6. Lavora con abbigliamento adeguato. Non lavorare con abiti larghi o gioielli. Tieni i capelli, vestiti e guanti a distanza di sicurezza dalle unità rotanti del punzone. Vestiti larghi, ornamenti, capelli lunghi possono essere catturati e trascinati da unità rotanti o mobili.

3.7. Se è possibile utilizzare un sistema di aspirazione esterno, assicurarsi che sia acceso e funzioni correttamente. L'uso di un sistema di aspirazione riduce i rischi dovuti alla polvere rilasciata.

4. Atteggiamento attento verso il pugno.

4.1. Non sovraccaricare il pugno. Utilizzare le lame solo in base allo scopo previsto. Lavorerai meglio e più sicuro quando utilizzi il punzone appropriato nell'intervallo di carico specificato dal produttore.

4.2. Non utilizzare una sega perforante il cui interruttore è danneggiato. Una sega perforante che non può essere spenta e inserita come previsto dal produttore è pericolosa e deve essere riparata

4.3. Prima di modificare le impostazioni del punzone, sostituire gli strumenti di lavoro e gli accessori e quando non si utilizza il punzone per un lungo periodo, scollegare la spina dall'alimentazione. Questa misura rimuove il rischio di punzonatura involontaria.

4.4. Tenere le lame delle seghe in luoghi in cui non possono essere raggiunte dai bambini. Non permettere che vengano usati da persone che non hanno familiarità con il loro modo di lavorare e che non hanno letto queste istruzioni. Quando nelle mani di utenti inesperti, le seghe a percussione possono essere estremamente pericolose.

4.5. Mantieni con cura la sega per potare. Verificare che le unità mobili funzionino perfettamente, non serrare, avere parti rotte o danneggiate che violano o cambiano la funzione del pugno. Prima di utilizzare il seghetto alternativo, assicurarsi che le parti danneggiate siano riparate. Molti incidenti sul lavoro sono dovuti a strumenti e apparecchi elettrici con scarsa manutenzione.

4.6. Mantenere gli utensili da taglio sempre ben affilati e puliti. Utensili da taglio ben curati con spigoli vivi hanno meno resistenza e sono più facili da lavorare.

4.7. Utilizzare le lame della sega, accessori, strumenti, ecc., Secondo le istruzioni del produttore. Tieni anche a mente le condizioni di lavoro e le operazioni specifiche da completare. L'uso di lame per seghe per applicazioni diverse da quelle specificate dal produttore aumenta il rischio di incidenti sul lavoro.

5. Stai al passo.

Le riparazioni agli utensili elettrici devono essere eseguite esclusivamente da specialisti dell'officina RAIDER qualificati, dove vengono utilizzati solo pezzi di ricambio originali. Questo garantisce il loro funzionamento sicuro.

6. Istruzioni per un lavoro sicuro con le lame della sega.

6.1. Quando esiste il pericolo che lo strumento di lavoro possa danneggiare i conduttori sotto tensione o il cavo di alimentazione durante il funzionamento, toccare l'utensile elettrico solo con le maniglie isolate. Quando è in contatto con un conduttore sotto tensione, viene trasmesso alle parti metalliche dell'utensile elettrico e ciò può causare una scossa elettrica.

6.2. Tieni le mani lontane dall'area di taglio. Non toccare il pezzo. Vi è il rischio di lesioni se si tocca il foglio da taglio.

6.3. Tocca lo strumento di alimentazione sul pezzo dopo averlo acceso. In caso contrario, c'è il rischio che si verifichi un

contraccolpo se la lama si arriccia nel pezzo.

6.4. Durante il taglio, fare attenzione che la piastra di base entri in contatto con il pezzo su tutta la superficie. Se il tagliente si arriccia, potrebbe causare la rottura o la rottura della lama di taglio.

6.5. Al termine del taglio, attendere che il punzone si fermi. Quindi rimuoverlo dal taglio. Ciò evita il rischio di contraccolpi e si può tranquillamente lasciare l'utensile elettrico sulla superficie di lavoro.

6.6. Utilizzare solo le lame in condizioni perfette. Dischi piegati o smussati potrebbero rompersi o causare contraccolpi.

6.7. Una volta spento il punzone, non fermare la lama di taglio comprimendola. Il foglio da taglio potrebbe essere danneggiato, rotto o causare un contraccolpo.

6.8. Utilizzare utensili adatti per individuare eventuali tubazioni sottotubi nascoste o contattare la società di fornitura locale. Il contatto con cavi sotto tensione può provocare incendi e scosse elettriche. Il danneggiamento di un gasdotto può causare un'esplosione. Il danneggiamento della rete idrica provoca gravi danni materiali e può causare scosse elettriche.

6.9. Fornire i dettagli lavorati. Un dettaglio impugnato con raccordi o morsetti adatti è bloccato in modo più saldo e sicuro che se lo si tiene a mano.

6.10. Prima di lasciare il pugno, attendi che la rotazione si fermi completamente. In caso contrario, lo strumento di lavoro utilizzato potrebbe toccare un altro oggetto e causare movimenti incontrollati dello strumento di alimentazione. Non usare il pugno quando il cavo di alimentazione è danneggiato. Se il cavo è danneggiato durante il funzionamento, non toccarlo. Scollegare immediatamente la spina dalla presa. I cavi di alimentazione danneggiati aumentano il rischio di scosse elettriche.

7. Scopo del pugno. Questo tipo di elettro-utensili è ampiamente utilizzato per il taglio di legno, materiali simili al legno, nonché materiali sintetici e metalli. Le aree di utilizzo includono riparazioni, costruzioni, carpenteria e qualsiasi altro lavoro relativo all'attività amatoriale indipendente.

8. Dati tecnici

Informazioni sulla batteria e sul caricabatterie.

La sega alternativa non viene fornita con una batteria e un caricatore. Utilizzare solo la batteria e il caricabatterie della serie R20 System.

Per avviare lo strumento, basta premere il grilletto sull'interruttore. La velocità dell'utensile aumenta all'aumentare della pressione sul grilletto dell'interruttore. Rilasciare il grilletto dell'interruttore di arresto. Per un funzionamento ininterrotto, premere il grilletto sull'interruttore, premere il pulsante di blocco, quindi rilasciare il grilletto dell'interruttore. Per fermare l'utensile dalla posizione di blocco, premere completamente il grilletto dell'interruttore, quindi rilasciarlo.

ATTENZIONE: pulire sempre tutti i trucioli o corpi estranei che sono attaccati alla lama e / o al portalama. Il mancato rispetto di questo requisito può comportare un serraggio insufficiente della lama, con conseguenti lesioni gravi.

ATTENZIONE: non toccare l'utensile o le lame del pezzo immediatamente dopo il lavoro. Possono essere estremamente caldi e bruciare la pelle.

ATTENZIONE: aggiusta sempre l'unità disco fisso. Un serraggio insufficiente della lama può provocare la rottura della lama o gravi lesioni personali.

AVVERTENZA: Utilizzare le lame Raider per una sega a "T". L'uso di lame diverse da questo tipo causa un bloccaggio insufficiente della lama, con conseguenti lesioni gravi.

Informazioni su rumore e vibrazioni irradiate.

I valori sono misurati in base alla norma EN 60745. Il livello di rumore A è in genere: livello di pressione sonora LpA 97.6 dB (A); potenza sonora LwA 108.6dB (A). Incertezza K = 3 dB. Lavora con i silenziatori! Il valore di vibrazione completo (somma vettoriale nelle tre direzioni) è determinato secondo EN 60745: Taglio del legno: vibrazioni generate ah = 6,60 m / s², incertezza K = 1,5 m / s², Taglio del metallo: / s², incertezza K = 1,5 m / s². Il livello di vibrazione specificato è rappresentativo delle più comuni applicazioni degli utensili elettrici. Tuttavia, se il punzone viene utilizzato per altre attività, con altri strumenti di lavoro o se non viene mantenuto come prescritto, il livello di vibrazione generato potrebbe cambiare. Ciò potrebbe aumentare significativamente il carico di vibrazioni cumulativo nel processo.

9. Installazione del coltello da taglio.

► Fig.1: 1. Leva di taglio

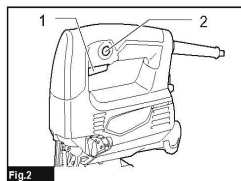
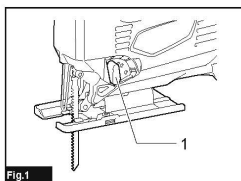

► Fig.2:

1. Pulsante On / Off

2. Pulsante di blocco / blocco del blocco

Per iniziare, basta premere il pulsante di accensione

la velocità aumenta aumentando la pressione sull'interruttore automatico. Rilasciare l'interruttore di arresto.

Per il funzionamento a lungo termine, premere l'interruttore, premere il pulsante di blocco, quindi rilasciare l'interruttore. Per fermare l'utensile dalla posizione di blocco, premere l'interruttore fino in fondo, quindi rilasciarlo.

Questo strumento può essere utilizzato con una linea orbitale o lineare (su e giù)

Taglio orbitale: la pressione è sul coltello

Per cambiare il taglio, ruotare la leva nella posizione desiderata e selezionare il taglio appropriato in base alla tabella.

Tabella 1

Inserire il coltello allentando il bullone del supporto in senso antiorario con chiave esagonale.

► Fig.3

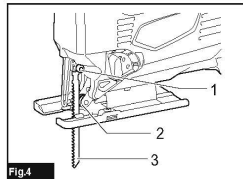
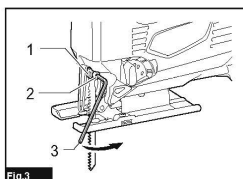

1. Portalama 2. Bullone 3. Chiave esagonale Con la lama del coltello rivolta in avanti, posizionarla nel portadisco il più lontano possibile. Assicurarsi che il bordo posteriore della lama corrisponda al rullo. Quindi stringere il bullone in senso orario per assicurarsi che la lama sia ben salda.

► Fig.4:

1. Bolt
2. Rullo
3. Lama di taglio Per rimuovere la lama, seguire la procedura di assemblaggio.

NOTA: lubrificare periodicamente il rullo con grasso.

Posizione	Azione di taglio	Applicazione
0	Taglio in linea retta	Per il taglio morbido acciaio, acciaio inossidabile acciaio e plastica. Per tagliare dentro legno e compensato.
I	Tagliando in una piccola orbita	Per il taglio morbido acciaio, alluminio e legno duro
II	Taglio in orbita media	Per tagliare il legno e compensato. Per un taglio veloce alluminio e morbido acciaio.
III	Taglio in orbita grande	Per un taglio veloce legno e compensato.

9.1. Selezione del coltello da taglio.

Utilizzare solo lame a forma di T. Il foglio da taglio non deve essere più lungo del necessario per eseguire il taglio. Quando si taglia con raggi piccoli, utilizzare lame di taglio strette.

9.2. Posizionamento e sostituzione del foglio da taglio. Quando si installa il foglio da taglio, lavorare con guanti protettivi. Vi è il rischio di lesioni ai bordi taglienti del foglio. Prima di installare, pulire la coda del foglio da taglio. Una coda sporca non può essere bloccata in modo sicuro. Spostare la boccia di attacco lama in modo da poter accedere ai bulloni esagonali. Inserire il foglio da taglio fino all'arresto nella fessura di serraggio con i denti rivolti nella direzione del taglio. Quando si inserisce la lama di taglio, fare attenzione che il suo bordo posteriore entri nella scanalatura del rullo di guida. I tagli di precisione sono possibili solo se il rullo guida poggia saldamente ma non troppo saldamente sul retro del foglio da taglio. Stringere saldamente i bulloni esagonali con la chiave situata sul retro del punzone sotto l'ugello per accendere il sistema di aspirazione. Per sostituire il coltello, utilizzare la chiave esagonale inclusa nel set. Svitare in senso antiorario entrambe le viti che tengono il coltello. Posizionare la nuova lama, quindi verificare che la lama sia saldamente innestata. Se la lama non è ben fissata, può essere rimossa e danneggiata durante il lavoro.

10. Sistema di raccolta della polvere.

Le polveri rilasciate durante la lavorazione di materiali come vernici al piombo, alcuni tipi di legno, minerali e metalli possono essere pericolosi per la salute. Il contatto con la pelle o l'inalazione di tali polveri può causare reazioni allergiche e / o malattie dell'apparato respiratorio dell'operatore o delle persone nelle vicinanze. Alcune polveri, come quelle estratte dalla lavorazione del faggio e della quercia, sono considerate cancerogene, specialmente in combinazione con prodotti chimici per il trattamento del legno (cromato, conservanti, ecc.). Se possibile, utilizzare un sistema di aspirazione della polvere. Garantire una buona ventilazione sul posto di lavoro. Si consiglia di utilizzare una maschera respiratoria con filtro Classe P2.

10.1. Attiva un sistema di aspirazione.

Posizionare il tubo del sistema di aspirazione nell'ugello. Collegare il tubo con un sistema di aspirazione o un aspirapolvere (alcuni modelli hanno un adattatore per aspirapolvere aggiuntivo). L'aspirapolvere utilizzato deve essere adatto alla manipolazione del materiale trattato. Se la polvere è particolarmente dannosa per la salute o cancerogena

polvere, utilizzare un aspirapolvere specializzato.

11. Funzionamento dell'utensile elettrico.

11.1. Regolazione dell'angolo di taglio.

Per tagli inclinati, la piastra di base può essere inclinata a destra oa sinistra a 45 °. Svitare le viti e spostare leggermente la piastra di base. Per fissare pendenze precise, la piastra di base è fissata a 0 °, 22,5 ° e 45 ° a sinistra ea destra. Inclinare la piastra di base all'angolo desiderato. Pendenze casuali possono essere impostate utilizzando un corriere. Quindi stringere nuovamente le viti

12 Istruzioni per l'uso.

Fluido lubrorefrigerante. Per evitare il surriscaldamento durante il taglio dei metalli, è necessario applicare un fluido lubrorefrigerante lungo la linea di taglio. La velocità di rotazione del motore della sega viene regolata ruotando e regolando il regolatore di velocità nella posizione desiderata. Ciò consente di scegliere la velocità di lavoro più adatta in base alle proprietà del materiale da trattare. Maggiore è il valore indicato sul regolatore, maggiore è il regime del motore della sega. Per un funzionamento più veloce, il punzone è dotato di un movimento pendolo (volano) del coltello.

13. Manutenzione e assistenza.

13.1. Manutenzione e pulizia.

Per lavorare bene e in sicurezza, mantenere puliti l'utensile elettrico e i fori di ventilazione. Pulire regolarmente la lama di fissaggio della lama. Per fare ciò, rimuovere il foglio da taglio e scuotere i chip aderenti picchiettando delicatamente su una base stabile. La forte contaminazione della motosega può causare malfunzionamenti. Pertanto, non tagliare materiali che rilasciano una grande quantità di trucioli e polvere dal fondo o dal soffitto.

13.2. In condizioni di lavoro estremamente pesanti durante il taglio di metalli sulle superfici interne dell'involucro, è possibile depositare una polvere che trasporta corrente. Ciò potrebbe interferire con l'isolamento protettivo del punzone. In tali casi si consiglia di utilizzare un sistema di aspirazione stazionario, frequente soffiaggio delle aperture di ventilazione. Lubrificare periodicamente il rullo guida con una goccia di olio per macchina. Controllare regolarmente il rullo di guida. Se è usurato, deve essere sostituito da un centro di assistenza RAIDER autorizzato



14. Protezione ambientale.

Al fine di proteggere l'ambiente, l'utensile elettrico, gli accessori e gli imballaggi devono essere opportunamente lavorati per il riutilizzo delle materie prime in essi contenute. Non smaltire gli elettrodomestici nei rifiuti domestici! Secondo la Direttiva UE 2012/19/CE sui dispositivi elettrici ed elettronici fuori uso e la sua convalida come legge nazionale, gli elettrodomestici che non possono più essere utilizzati devono essere raccolti separatamente e sottoposti ad un'elaborazione appropriata per recuperare il contenuto in loro preziose materie prime secondarie.

ES

Originala instrukcio

Kara kliento,

Gratulon pro la aĉeto de martelo-trilo de la sukcese kreskantaj markoj - RAIDER. Ĉar estante konvene instalita kaj funkciigita, RAIDER estas sekuraj kaj fidindaj maŝinoj, kaj laboro kun ili alportos veran plezuron. Por via komforto konstruis bonega reto de 45 servaj stacidomoj tra la lando.

Antaŭ uzi ĉi tiun martelon, bonvolu zorgeme koni ĉi tiujn "instrukciojn por uzo".

En intereso pri via sekureco kaj certigi bonan uzon, legu ĉi tiujn instrukciojn zorge, inkluzive de la rekomendoj kaj avertoj en ili. Por eviti nenecesajn erarojn kaj akcidentojn, estas grave, ke ĉi tiuj instrukcioj devas esti disponeblaj por estonta referenco al ĉiuj, kiuj uzos la maŝinon. Se vi vendas ĝin al nova posedanto "Instrukcioj por Uzo" devas esti prezentita kune kun ĝi, tiel ke nova posedanto povas renkonti la rilatajn sekurecajn mezurojn kaj operaciojn.

EUROMASTER Import Export Ltd. estas rajtigita reprezentanto de la fabrikanto kaj posedanto de la marko RAIDER.

Adres: Sofia City 1231, Bulgario "Lomsko shausse" Blvd. 246, tel 02 934 33 33, 934 10 10, www.raider.bg; www.euromasterbg.com; retpoŝto: info@euromasterbg.com.

Ekde 2006 la kompanio enkondukis la sistemon de kvalito administrado ISO 9001: 2008 kun amplekso de atesto: Komerco, importado, eksportado kaj servado de ŝatokupro kaj profesiaj elektraj, mekanikaj kaj pneŭmataj iloj kaj ĝenerala aparataro. La atestilo estis eldonita de Moody International Certification Ltd, Anglio.

Teknikaj datumoj

Parametro	Unito	Valoare
Modelo	-	RDP-YJS20
Taksita tensio	V DC	20
Senŝarĝa rapido	min-1	2300
Streko Longo	mm	18
Talanta kapacito en ligno	mm	100
Talanta kapacito en ŝtalo	mm	10
Plate bevel angulo	°	0-45 °
Pendulo-agordojn	-	4 настройки/positions
Voĉa nivelo LpA	dB(A)	87.8, K = 5
Suna potenco nivelo LwA	dB(A)	95.8, K = 3
Vibraciones	m/s ²	a _{h,M} = 6.627, K = 1.5

Eroj montritaj:

1. Komencanta ŝaltilo
2. Ŝaltilo de ŝaltiloŝlosilo
3. Ventilaj truoj
4. Polvo for
5. Baza telero
6. Pendulo-reguligilo
7. Rapida interŝanĝa sistemo
8. Sekureca ekrano

Ĝeneralaj instrukcioj por sekura operacio.

Legu ĉiuj instrukcioj atente. Malsukceso sekvi la instrukciojn sube povas rezultigi elektran ŝokon, fajron kaj / aŭ gravan lezon. Konservu ĉi tiujn instrukciojn en sekura loko.

1. Sekureco ĉe la laboro.

1.1. Tenu vian laborejon pura kaj bone litita. Malfrua kaj netaŭga lumigado povas kontribui al la okazo de akcidento ĉe la laboro.

1.2. Ne funkcii la perdo vidita en medioj kun pliiigita risko de eksplodo, proksime de brulemaj likvaj, gasoj aŭ pulvoroj. Dum la operacio, la spatterĉambroj eksplodas, kiuj povas ŝalti polvon aŭ vaporojn.

1.3. Konservu infanojn kaj flankajn vizaĝojn je sekura distanco dum vi laboras kun la punĉo. Se via atento estas forigita, vi povas perdi kontrolon pri la punĉo.

2. Elektra sekureco.

Protektu la vidon de pluvo kaj humideco. La penetrado de akvo en la punĉo pliiigas la riskon de elektra ŝoko

3. Sekura operacio.

3.1. Restu koncentrita, atentu viajn agojn kaj agu prudente kaj prudente. Ne uzu la punĉon kiam vi estas laca aŭ sub la influo de narkotiko, alkoholo aŭ drogoj. Momenta distro, kiam laboras per penetra vido, povas rezultigi ekstreme severajn vundojn.

3.2. Labori kun protekta vesto kaj ĉiam kun sekurecaj glasoj.

Portante taŭgan portadon kaj la laboron de persona protekta teamo, kiel spira masko, fortaj firme fermitaj ŝuoj kun stabila grappleto, protekta kasko kaj kalumnoj, reduktas la riskon de akcidento ĉe la laboro.

3.3. Evitu la riskon de malŝatime ŝtopi la punkon.

3.4. Antaŭ ŝalti pakon, certigu vin forigi ĉiujn ilojn de ĝi. Helpanto forgesita sur movanta unuo povas kaŭzi vundojn.

3.5. Evitu la nenaturajn poziciojn de la korpo. Labori en stabila pozicio de la korpo kaj en ajna momento subteni ekvilibron. Ĉi tio permesos al vi kontroli la punĉon pli bone kaj pli sekura se neatendita situacio ŝprucas.

3.6. Labori kun taŭga vesto. Ne laboras kun larĝaj vestoj aŭ juveloj. Tenu viajn harojn, vestojn kaj gantojn al sekura distanco de la turnantaj unuoj de la punĉo. Larĝaj vestoj, ornamaĵoj, longaj haroj povas esti kaplitaj kaj trenitaj per turnantaj aŭ movantaj unuoj.

3.7. Se ĝi eblas uzi sistemon de ekstera aspiro, certigu, ke ĝi funkcias kaj funkcias konvene. La uzo de aspira sistemo reduktas la riskojn pro la polvo liberigita.

4. Zorgema sinteno al la punĉo.

4.1. Ne superŝarĝu la punĉon. Uzu la vidajn klingojn nur laŭ ilia intencita celo. Vi funkcios pli bonan kaj pli sekura, kiam vi uzos la konvenan punĉon en la ŝarĝa rango specifita de la fabrikanto.

4.2. Ne uzu penetran vidon, kies rompilo estas difektita. Vidanta penetraĵo, kiu ne povas esti fermita kaj kunmetita laŭ la intenco de la fabrikanto, estas danĝera kaj necesas ripari

4.3. Antaŭ ol ŝanĝi la punch-aranĝojn, anstataŭigante iliajn laborojn kaj akcesoraĵojn, kaj kiam vi ne uzas la punĉon dum longa tempo, malŝaltu la kromprogramon de la potenco. Ĉi tiu mezuro forigas la riskon de distrita punĉo.

4.4. Konservu vazojn en lokoj, kie infanoj ne povas atingi ilin. Ne permesu ilin esti uzataj de homoj nekonataj pri la maniero, kiel ili laboras kaj ne legis ĉi tiujn instrukciojn. Kiam en manoj de nespertaj uzantoj, tondanta saŭrojn povas esti ekstreme danĝera. 4.5. Keep your pruning saw carefully. Verify that the movable units function flawlessly, do not clamp, have broken or damaged parts that violate or change the function of the punch. Before using the jig saw, make sure the damaged parts are repaired. Many accidents at work are due to poorly maintained power tools and appliances.

4.6. Keep the cutting tools always well sharpened and clean. Well-maintained cutting tools with sharp edges have less resistance and are easier to work with.

4.7. Use the saw blades, accessories, tools, etc., according to the manufacturer's instructions. Also keep in mind the specific working conditions and operations you must complete. The use of saw blades for applications other than those specified by the fabrikanto pliiigas la riskon de akcidento ĉe la laboro.

5. Konservado.

Riparoj al viaj potencaj iloj devas nur esti realigitaj per specialistoj de atelieroj RAIDER, kie nur originalaj anstataŭoj estas uzataj. Ĉi tio certigas ilian sekuran operacion.

6. Instrukcioj por sekura laboro kun vidaj klingoj.

6.1. Kiam ekzistas danĝero, ke la funkcia ilo povas damaĝi la subajn vivajn ŝoforojn aŭ la elektran ŝnuron dum operacio, tuŝu la potencan ilon nur kun la izolitaj manlibroj. Kiam en kontakto kun viva ŝoforo, ĝi estas transdonita al la metalaj partoj de la potenca ilo, kaj ĉi tiu povas kaŭzi elektran ŝokon.

6.2. Tenu viajn manojn de la kortego. Ne tuŝu la verkon. Estas risko de danĝero se vi tuŝas la tranĉojn.

6.3. Tuŝu la potencan ilon al la verko post kiam vi turnis ĝin. Alie, ekzistas risko okazi, se la klingo estas kurbigita en la verkon.

6.4. Dum tranĉi, atentu, ke la baza telero kontaktas la verkon senĉese sur ĝia tuta surfaco. Se la rando bukloj, ĝi povas kaŭzi ke la tranĉa klingo rompas aŭ rompas.

6.5. Kiam la kortego estas kompletigita, atendu la punĉon por halti. Tiam forigu ĝin el la kortego. Ĉi tio evitas la riskon de piedbato

kaj vi povas sekure lasi la potencon ilon sur la surfaco de la laboro.

6.6. Nur uzu klingojn en senmova kondiĉo. Kurbiĝintaj aŭ malplenaj kortegoj povas rompi aŭ kaŭzi batalon.

6.7. Post kiam la punĉo estas forŝaltita, ne ĉesu la kortan klingon per kunpremado. La tranĉaĵo povas esti damaĝita, rompita aŭ kaŭzanta batalon.

6.8. Uzu taŭgajn uzadojn por trovi ajnajn kaŝitajn tuberojn aŭ kontakto vian lokan provizan firmaon. Kontakto kun viva dratoj povas kaŭzi fajron kaj elektran ŝokon. Damaĝo al gas-dukto povas konduki al eksplodo. Damaĝo al la akvaj retoj rezultas en grava materialo kaj povas kaŭzi elektran ŝokon.

6.9. Provizu la maŝinitan detalon. Detalo kroĉita kun taŭgaj akvofaloj aŭ ŝnuroj estas ŝlosita pli firme kaj sekura ol se vi tenas ĝin mane.

6.10. Antaŭ forlasado de la punĉo, atendu la rotacio ĉesi tute. Alie, la funkcia ilo uzita povas tuŝi alian celon kaj kaŭzi nekontrolitan movadon de la potenca ilo. Ne uzu la punĉon kiam la elektra ŝnuro estas damaĝita. Se la kablo estas damaĝita dum operacio, ne tuŝu ĝin. Tuj malŝalti la ŝtopilon de la internaĵo. Dordigitaj potencaj ŝnuroj pliigas la riskon de elektra ŝoko.

7. Intenco de la punĉo. Ĉi tiu tipo de potencaj iloj estas vaste uzata por tranĉi lignon, ligno-materialojn, same kiel sintezajn materialojn kaj metalojn. Areoj de uzo inkluzivas riparadon, konstruadon, lignaĵojn kaj iu ajn alia laboro rilatigita al sendependa amatora aktiveco.

8. Teknikaj datumoj

Kuirilaro kaj ŝarĝaj informoj.

La jĝvido ne estas provizata per kuirilaro kaj ĉarmo. Uzu nur la kuirilaron kaj karilon de la R20-Sistema serio.

Por komenci la ilon, simple tiri la ellasilon sur la ŝaltilo. La ilo rapido pliiĝas kun pliiĝanta la premon sur la ŝaltilo ellasilon Liberigi la ellasilon de la alta ŝaltilo. Por seninterrompa operacio, forigu la ellasilon sur la ŝaltilo, premu la ŝlosilon, kaj poste liberigu la ellasilon de la ŝaltilo. Por deteni la ilon de la ŝlosita pozicio, tiri la ellasilon tute tute, kaj liberigu ĝin.

ATENTO: Ĉiam purigu ĉiujn pecojn aŭ fremdajn korpojn, kiuj estas alfiksitaj al la klingo kaj / aŭ al la klingo. Malsukceso plenumi ĉi tiun postulon povas rezultigi nesufiĉan klingon, kiu rezultigas seriozajn vundojn.

PREMENO: Ne tuŝu la ilon aŭ laborilojn tuj post laboro. Ili povas esti ekstreme varmaj kaj bruligas vian haŭton.

ADVERTTO: Ĉiam ripari la malmola disko. Malsukcesa streĉiĝo de la klingo povas rezultigi rompiĝon de la klingo aŭ serioza korpa lezo.

ADVERTTO: Uzu Raider klingojn por "T" shank saw. Uzo de klingoj, krom ĉi tiu tipo, kaŭzas nesufiĉan klingon, kaŭzante seriozajn vundojn. La valoroj estas mezuritaj laŭ EN 60745. La brua nivelo A estas kutime: suna premo nivelo LpA 97.6 dB (A); sona potenco LwA108.6 dB (A). Necerteco K = 3 dB. Labori kun dampiloj! La plena vibra valoro (la vektora sumo en la tri direktoj) estas difinita laŭ EN 60745: Tranĉanta ligno: generitaj vibroj $a_h = 6.60 \text{ m/s}^2$, necerteco K = 1.5 m/s², tranĉado de metalo: / s2, necerteco K = 1.5 m/s². La specifita vibra nivelo estas reprezenta de la plej oftaj potencaj iloj. Tamen, se la punĉo estas uzata por aliaj agadoj, kun aliaj labor-iloj aŭ se ĝi ne estas konservata kiel preskribita, la nivelo de vibrado generita povas ŝanĝi. Ĉi tio povus pliigi signife la akumula vibra ŝarĝo en la procezo.

9. Instalanta la tranĉan tranĉilon.

► Fig.1: 1. Tranĉilo

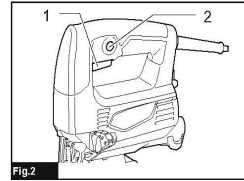
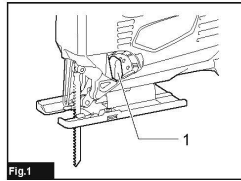

► Fig.2:

1. On / Off butono

2. Blokado / blokado butono

Por komenci, nur premu la butonon de potenco

la rapido pliiĝas pliiĝante la premon sur la cirkvito. Liberigu la haltilon.

Por longtempa operacio, premu la ŝaltilon, premu la blokadon kaj poste liberigu la rompon. Por halti la ilon de la ŝlosita pozicio, antaŭenpuŝi la ŝaltilon tute, kaj liberigu ĝin.

Ĉi tiu ilo povas esti uzata per orbitala aŭ rekta linio (supren kaj sube)

Kortego orbital - la premo estas sur la tranĉilo

Por ŝanĝi la korton, turnu la levilon al la dezirata pozicio kaj elektu la taŭgan kortegon laŭ la tablo.

Tablo 1

Enmetu la tranĉilon per malfiksi la riglilon de la posedanto kontraŭhorloĝe kun heksagono.

► Fig.3

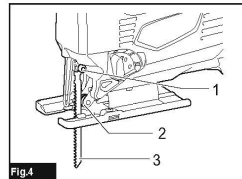
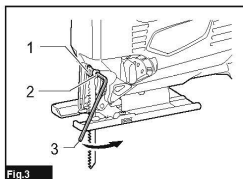

1. Ŝanĉilo 2. Bolt 3. Hexagon-ŝlosilo Kun la klingo de la tranĉilo alfrontanta, metu ĝin en la kortan diskon, kiel eble plej. Certigu, ke la malantaŭa rando de la klingo kongruas kun la rulo. Tiam streĉu la riglilo en la horloĝo por certigi, ke la klingo tenas firme.

► Fig.4:

1. Bolt

2. Rulilo

3. Tondanta klingan klingon Por forigi la klingon, sekvu la assemblean proceduron reen.

NOTO: Lubricu la rulilon per graso de tempo al tempo.

Pozicio	Agado tranĉita	Apliko
0	Tranĉante en rekta linio	Por tranĉi mola ŝtalo, neoksidebla ŝtalo ŝtalo kaj plastoj. Por tranĉi ligno kaj lignkovrilo.
I	Tranĉante en malgranda orbito	Por tranĉi mola ŝtalo, aluminio kaj ligno
II	Tranĉanta en meza orbito	Por tranĉi lignon kaj lignkovrilo. Por rapida kortego aluminio kaj mola ŝtalo.
III	Tranĉante grandan orbiton	Por rapida kortego ligno kaj lignkovrilo.

9.1. Selektado de la tranĉilo tranĉilo.

Nur uzu T-formajn klingojn. La kortego ne devas esti pli longa ol necesa por plenumi la kortegon. Kiam vi tranĉas kun malgrandaj radiioj, uzu mallarĝajn tranĉojn.

9.2. Metante kaj Anstataŭante la Tranĉan Folion Estas risiko de vundo al la tranĉaj randoj de la folio. Antaŭ instali, purigu la voston de la tranĉa folio. Malpuza vosto ne povas esti ŝlosita sekrete. Movu la klingan korinklinon por ke vi havas aliron al la heksagonaj boltoj. Enmetu la tranĉaĵon ĝis ĝi ĉesas en la ŝranĉa fendo kun la dentoj alfrontitaj direkte al tranĉado. Al la enmeti la kortan klingon, zorgu, ke ĝia arda rando eniras la fendon de la gvidila rulilo. Precizecoj estas nur ebla se la gvidilo ripozas firme sed ne tro firme sur la dorso de la kortego. Apretu la hexagonajn boltojn sekure kun la ŝlosilo situanta ĉe la malantaŭo de la punĉo sub la cigaredingo por turni la aspiritan sistemon. Por anstataŭigi la tranĉilon, uzu la heksagonan flankon inkluditan en la aro. Desenroskar ekstere de la maldekstra ambaŭ ŝraŭboj kun la tranĉilo. Metu la novan klingon, tiam kontrolu, ke la klingo estas firme okupata. Se la tranĉa klingo ne estas firme kontraktita, ĝi povas esti forigita kaj vundita dum laboro.

10. Polvo-kolekta sistemo.

Pulvoroj liberigitaj dum la prilaborado de materialoj kiel plumaj pentraĵoj, iuj specoj de ligno, mineraloj kaj metaloj povas esti danĝeraj al sano. Haŭta kontakto aŭ inhalado de tiaj pulvoroj povas kaŭzi alergiacajn reagojn kaj / aŭ spirajn malsanojn de la telefonisto aŭ personoj en la najbareco. Kelkaj pulvoroj, kiel tiuj elĉerpitaj el fajaj kaj kverkoj, estas konsideritaj kiel carcinogénicas, precipe en kombinaĵo kun lignaj kuracaj produktoj (kromato, konservativuloj, ktp.). Se eble, uzu polvon eltira sistemo. Certigu bonan ventiladon en la laborejo. Oni rekomendas uzi spiran maskon kun Klaso P2-filtrilo.

10.1. Tumu aspiritan sistemon.

Metu la manieron de la aspra sistemo en la cigaredingo. Konekti la hoseon kun aspira sistemo aŭ malplena purigilo (iuj modeloj havas ekstra malplena adaptilo). La malplena uzilo devas taŭgi por pritrakti la traktatan materialon. Se polvo estas aparte malutila por sano aŭ karcinogena

polvo, uzu specialan malplenilon.

11. Funkcianta la potenca ilon.

11.1. Ĝustigante la kortan angulon.

Por malplenaj tranĉaĵoj, la baza telero povas kliniĝi dekstren aŭ maldekstren al 45 °. Desenroscar la ŝraŭboj kaj movi la bazan teleron iomete. Por ripari precizajn deklivojn, la baza telero fiksas je 0 °, 22.5 °, kaj 45 ° maldekstre kaj dekstre. Enmetu la bazan teleron al la dezirata angulo. Hazarde deklivoj povas esti agorditaj uzante portanto. Poste streĉu la ŝraŭbojn denove 12 Mastrumaj instrukcioj.

Fluida lubrika fluido. Por antaŭvidi recalentadon kiam vi tranĉas metalojn, vi devas apliki fluidan lubrikantan fluidon laŭ la kortego. La rapido de rotacio de la videbla motoro estas ĝustigita turniĝante kaj ĝustigante la rapidan reganton al la dezirata pozicio. Ĉi tio ebligas al vi elekti la plej taŭgan laborprezenton laŭ la propraĵoj de la materialo por esti traktita. Pli alta la valoro indikita sur la reguligilo, pli alta la motor-rapido de la sudo. Por pli rapida operacio, la punĉo estas ekipita per pendula movado de la tranĉilo.

13. Konservado kaj servo.

13.1. Bontenado kaj pureco.

Por funkcii bone kaj sekure, tenu la potenca ilon kaj ventilajn truojn puraj. Regule purigi la klingon aldona klingo. Por fari tion, forigu la tranĉaĵon kaj skuu la aliĝantajn blatojn per malrapide frapado sur stabila bazo. Forta poluado de la ĉeno-vidado povas kaŭzi malfunkciojn. Sekve, ne tranĉu materialojn kiuj liberigas grandan kvanton da blatoj kaj polvo de la fundo aŭ plafono.

13.2. En ekstreme pezaj laboraj cirkonstancoj kiam tranĉante metalojn sur la internaj surfacoj de la envolaĵo, oni povas deponi kurantan polvon. Ĉi tio povas malhelpi la protektan izoladon de la punĉo. En tiaj kazoj rekomendas uzi stacidoman aspiron-sistemon, oftan blovadon de la ventilaj malfermoj. Ĉi periode lubrikas la rulilon de gvidas kun guto de maŝino de maŝino. Regule kontrolu la gvidan rulilon. Se ĝi estas uzata, ĝi devas esti anstataŭigita de rajtigita centro de servo RAIDER.



14. Ekologia protekto.

Por protekti la medion, la potenca ilo, akcesoraĵoj kaj pakaĵoj devas esti taŭge procesitaj por la reutilo de la unuaj materialoj enhavitaj en ĝi. Ne forpuŝu potencajn ilojn en hejmaj forĵetaĵoj! Laŭ la Eŭropa Direktiva 2012/19/EC pri elektraj aparatoj kaj elektronikaj aparatoj kaj ĝia validigo kiel nacia leĝo, potencaj iloj, kiuj ne plu povas esti uzataj, devas esti aparte kolektitaj kaj submetitaj al taŭga prilaborado por rekuperi la enhavojn en ili valoras malĉefajn unuajn materialojn.

PTManual de instruções original
Estimado cliente,

Parabéns pela compra de broca de martelo das marcas com sucesso - RAIDER. Como estão devidamente instalados e operados, o RAIDER é uma máquina segura e confiável, e trabalhar com eles trará um verdadeiro prazer. Para sua conveniência, foi construída uma excelente rede de serviços de 45 estações de serviço em todo o país.

Antes de usar esta broca de martelo, fale com cuidado para estas "instruções de uso".

No interesse da sua segurança e para garantir o uso adequado, leia atentamente estas instruções, incluindo as recomendações e avisos nelas. Para evitar erros e acidentes desnecessários, é importante que estas instruções permaneçam disponíveis para referência futura a todos os que usarão a máquina. Se você vender para um novo proprietário "Instruções de Uso" deve ser enviado junto com ele, para que o novo proprietário possa atender às medidas de segurança relevantes e instruções de operação.

EUROMASTER Import Export Ltd. é um representante autorizado do fabricante e proprietário da marca RAIDER.

Endereço: Sofia City 1231, Bulgária "Lomsko shausse" Blvd. 246, tel 02 934 33 33, 934 10 10, www.raider.bg; www.euromasterbg.com; E-mail: info@euromasterbg.com.

Desde 2006, a empresa introduziu o sistema de gerenciamento de qualidade ISO 9001: 2008 com escopo de certificação: Comércio, importação, exportação e manutenção de hobby e ferramentas elétricas, mecânicas e pneumáticas profissionais e hardware geral. O certificado foi emitido pela Moody International Certification Ltd, na Inglaterra.

Dados técnicos

Parâmetro	Unidade	Valor
Modelo	-	RDP-YJS20
Tensão nominal	V DC	20
Velocidade sem carga	min-1	2300
Comprimento do traço	mm	18
Capacidade de corte em madeira	mm	100
Capacidade de corte em aço	mm	10
Ângulo de chanfro da placa	°	0-45 °
Configurações de pêndulo	-	4 настройки/positions
Nível de pressão sonora LpA	dB(A)	87.8, K = 5
Nível de potência sonora LwA	dB(A)	95.8, K = 3
Vibrações	m/s ²	ah,M= 6.627, K = 1.5

Itens exibidos:

1. Botão de partida
2. Botão de trava do interruptor de desligamento
3. furos de ventilação
4. Poeira longe
5. placa de base
6. Regulador de pêndulo
7. Sistema de troca rápida
8. tela de segurança

Instruções gerais para operação segura.

Leia atentamente todas as instruções. O não cumprimento das instruções abaixo pode resultar em choque elétrico, incêndio e / ou ferimentos graves. Mantenha estas instruções em um lugar seguro.

1. Segurança no trabalho.

1.1. Mantenha seu local de trabalho limpo e bem iluminado. Crash e iluminação inadequada podem contribuir para a ocorrência de um acidente no trabalho.

1.2. Não utilize a serra de perfuração em ambientes com risco aumentado de explosão, perto de líquidos inflamáveis, gases ou pós. Durante a operação, as serras de salpicos escorvem, que podem inflamar poeiras ou vapores.

1.3. Mantenha crianças e rostos laterais a uma distância segura enquanto trabalha com o soco. Se a sua atenção for desviada, você pode perder o controle do soco.

2. Segurança elétrica.

Proteja a serra da chuva e da umidade. A penetração de água no soco aumenta o risco de choque elétrico

3. Operação segura.

3.1. Fique focado, fique atento às suas ações e aja cautelosamente e razoavelmente. Não use o soco quando estiver cansado ou sob a influência de narcóticos, álcool ou drogas. Um momento de distração ao trabalhar com uma serra de perfuração pode resultar em ferimentos extremamente graves.

3.2. Trabalhe com roupas de proteção e sempre com óculos de segurança.

Usar uma serra de desgaste adequada e o trabalho feito por equipamentos de proteção pessoal, como uma máscara de respiração, sapatos fortemente fechados com grampo estável, capacete de proteção e silenciadores, reduzem o risco de acidente no trabalho.

3.3. Evite o risco de bloquear inadvertidamente o soco.

3.4. Antes de ligar um soco, certifique-se de remover todas as ferramentas dele. Um ajudante esquecido em uma unidade móvel pode causar lesões.

3.5. Evite as posições não naturais do corpo. Trabalhe em uma posição estável do corpo e, em qualquer momento, mantenha o equilíbrio. Isso permitirá que você controle o soco melhor e mais seguro se surgir uma situação inesperada.

3.6. Trabalhe com roupas adequadas. Não trabalhe com roupas compridas ou jóias. Mantenha seus cabelos, roupas e luvas a uma distância segura das unidades rotativas do soco. As roupas largas, os ornamentos, os cabelos longos podem ser capturados e arrastados por unidades rotativas ou em movimento.

3.7. Se for possível usar um sistema de aspiração externa, verifique se ele está ligado e está funcionando corretamente. O uso de um sistema de aspiração reduz os riscos devidos ao pó liberado.

4. Atitude cuidadosa em relação ao soco.

4.1. Não sobrecarregue o soco. Use as lâminas de serra apenas de acordo com a finalidade pretendida. Você trabalhará melhor e mais seguro quando usar o soco apropriado na faixa de carga especificada pelo fabricante.

4.2. Não use uma serra de piercing cujo quebra está danificado. Uma serra de perfuração que não pode ser desligada e conectada como previsto pelo fabricante é perigosa e precisa ser reparada

4.3. Antes de alterar as configurações de punção, substituindo as ferramentas de trabalho e os acessórios, bem como quando não estiver usando o soco durante muito tempo, desconecte a ficha da fonte de alimentação. Esta medida remove o risco de perfuração inadvertida.

4.4. Mantenha como lâminas de serra em locais onde não podem ser alcançados por crianças. Não permite que eles são usados por pessoas que não estão familiarizadas com uma maneira como eles não são mais. Quando nas mãos de usuários inexperientes, as serras de perfuração podem ser extremamente perigosas.

4.5. Mantenha sua serra de poda cuidadosamente. Verifique se as unidades móveis funcionam perfeitamente, não prenda, com peças quebradas ou danificadas que violem ou alterem a função do soco. Antes de usar a serra, certifique-se de que as peças danificadas são reparadas. Muitos acidentes no trabalho são devidos a ferramentas e aparelhos elétricos de baixa manutenção.

4.6. Mantenha as ferramentas de corte sempre bem afiadas e limpas. As ferramentas de corte bem conservadas com bordas afiadas têm menos resistência e são mais fáceis de trabalhar.

4.7. Use as lâminas de serra, acessórios, ferramentas, etc., de acordo com as instruções do fabricante. Também tenha em mente as condições específicas de trabalho e as operações que você deve completar. O uso de lâminas de serra para aplicações diferentes das especificadas pelo fabricante aumenta o risco de acidentes de trabalho.

5. Mantendo-se.

As reparações de suas ferramentas elétricas só devem ser realizadas por especialistas da oficina RAIDER qualificados, onde somente as peças de reposição originais são usadas. Isso garante sua operação segura.

6. Instruções para o trabalho seguro com lâminas de serra.

6.1. Quando existe o perigo de que a ferramenta de trabalho possa danificar os condutores vivos subjacentes ou o cabo de

alimentação durante a operação, toque a ferramenta elétrica somente com as alças isoladas. Quando em contato com um condutor ao vivo, ele é transmitido para as partes metálicas da ferramenta elétrica, e isso pode causar choque elétrico.

6.2. Mantenha suas mãos fora da área de corte. Não toque na peça de trabalho. Existe risco de ferimentos se você tocar na folha de corte.

6.3. Toque a ferramenta elétrica na peça depois de ativá-la. Caso contrário, existe o risco de ocorrer um retrocesso se a lâmina estiver enrolada na peça de trabalho.

6.4. Durante o corte, tenha cuidado para que a placa de base entre em contato com a peça de trabalho firmemente sobre toda a superfície. Se a aresta de corte se enrolar, a lâmina de corte pode quebrar ou quebrar.

6.5. Quando terminar o corte, aguarde até que o soco pare. Em seguida, retire-o do corte. Isso evita o risco de retrocesso e você pode deixar com segurança a ferramenta elétrica na superfície de trabalho.

6.6. Use apenas lâminas em condições impecáveis. Os discos de corte dobrados ou embotados podem quebrar ou causar um retrocesso.

6.7. Uma vez que o soco está desligado, não pare a lâmina de corte, comprimindo-a. A folha de corte pode estar danificada, quebrada ou causar um retrocesso.

6.8. Use utensílios adequados para encontrar qualquer tubulação subaquática escondida ou entre em contato com sua empresa de abastecimento local. O contato com fios vivos pode causar incêndio e choque elétrico. Os danos a um gasoduto podem levar a uma explosão. O dano à rede de água resulta em danos materiais importantes e pode causar choque elétrico.

6.9. Forneça os detalhes usinados. Um detalhe agarrado com acessórios adequados ou grampos é bloqueado com mais firmeza e segurança do que se você segurá-lo manualmente.

6.10. Antes de deixar o soco, espere que a rotação pare completamente. Caso contrário, a ferramenta de trabalho usada pode tocar em outro objeto e causar movimentos descontrolados da ferramenta elétrica. Não use o soco quando o cabo de alimentação está danificado. Se o cabo estiver danificado durante a operação, não toque. Desconecte imediatamente a ficha da tomada. Os cabos de energia danificados aumentam o risco de choque elétrico.

7. Finalidade do soco. Este tipo de ferramentas elétricas é amplamente utilizado para cortar madeira, materiais semelhantes a madeira, bem como materiais sintéticos e metais. As áreas de uso incluem reparação, construção, carpintaria e qualquer outro trabalho relacionado à atividade amadora independente.

8. Dados técnicos

Informações sobre bateria e carregador.

A serra de recortes não é fornecida com bateria e carregador. Use apenas a bateria e o carregador da série R20 System.

Para iniciar a ferramenta, basta puxar o gatilho no interruptor. A velocidade da ferramenta aumenta com o aumento da pressão no gatilho do interruptor. Solte o gatilho do interruptor de parada. Para uma operação ininterrupta, puxe o gatilho no interruptor, pressione o botão de bloqueio e, em seguida, solte o gatilho do interruptor. Para parar a ferramenta na posição bloqueada, puxe o gatilho no interruptor completamente, e solte-o.

ATENÇÃO: sempre limpe todas as pastilhas ou corpos estranhos que estão presos à lâmina e / ou ao suporte da lâmina. O incumprimento deste requisito pode resultar em um agravamento insuficiente da lâmina, resultando em feridas graves.

CUIDADO: Não toque as lâminas da ferramenta ou da peça de trabalho imediatamente após o trabalho. Eles podem ser extremamente quentes e queimar a pele.

AVISO: sempre conserte a unidade de disco rígido. O aperto insuficiente da lâmina pode resultar em ruptura da lâmina ou lesões corporais graves.

AVISO: Use as lâminas Raider para uma serra de haste "T". O uso de lâminas que não sejam deste tipo causa uma fixação insuficiente da lâmina, resultando em ferimentos graves.

Informações sobre ruído e vibrações irradiadas.

Os valores são medidos de acordo com EN 60745. O nível de ruído A é geralmente: nível de pressão sonora LpA 97.6 dB (A); potência sonora LwA 108.6 dB (A). Incerteza K = 3 dB. Trabalhe com silenciadores! O valor de vibração total (a soma do vetor nas três direções) é determinado de acordo com EN 60745: Corte de madeira: vibrações geradas $a_h = 6,60 \text{ m/s}^2$, incerteza K = 1,5 m/s², Corte de metal: / s2, incerteza K = 1,5 m/s². O nível de vibração especificado é representativo das aplicações de ferramentas elétricas mais comuns. No entanto, se o soco for usado para outras atividades, com outras ferramentas de trabalho ou se não for mantido conforme prescrito, o nível de vibração gerado pode mudar. Isso poderia aumentar significativamente a carga de vibração cumulativa no processo.

9. Instalar a faca de corte.

► Fig.1: 1. Alavanca de corte

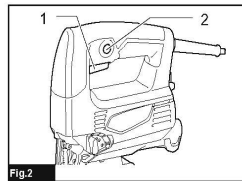
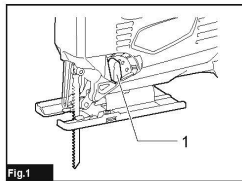

► Fig.2:

1. Botão ligar / desligar

2. Botão bloqueio / bloqueio do bloqueio

Para começar, basta pressionar o botão liga / desliga

a velocidade é aumentada aumentando a pressão no disjuntor. Solte o interruptor de parada.

Para operação a longo prazo, pressione o botão, pressione o botão de bloqueio e, em seguida, solte o disjuntor. Para parar a ferramenta da posição bloqueada, pressione a chave todo o caminho, e solte-a.

Esta ferramenta pode ser usada com uma linha orbital ou reta (para cima e para baixo)

Corte orbital - a pressão está na faca

Para alterar o corte, rode a alavanca para a posição desejada e selecione o corte apropriado de acordo com a tabela.

tabela 1

Insira a faca soltando o parafuso do suporte no sentido anti-horário com hexágono.

► Fig.3

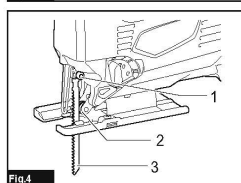
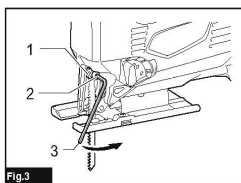

1. Suporte de faca 2. Parafuso 3. Chave hexagonal Com a lâmina da faca voltada para a frente, coloque-a no suporte do disco de corte o mais longe possível. Verifique se a borda traseira da lâmina corresponde ao rolo. Em seguida, aperte o parafuso no sentido horário para garantir que a lâmina se mantenha firmemente.

► Fig.4:

1. Parafuso

2. Rolo

3. Lâmina de lâmina de corte Para remover a lâmina, siga o procedimento de montagem de volta.

NOTA: Lubrifique o cilindro com graxa periodicamente.

Posição	Ação de corte	Aplicação
0	Cortar em linha reta	Para cortar macio aço, aço inoxidável e plásticos. Para cortar madeira e madeira compensada.
I	Cortando em uma pequena órbita	Para cortar macio aço, alumínio e madeira dura
II	Corte em órbita média	Para cortar madeira e contraplacado. Para corte rápido alumínio e macio aço.
III	Cortando em grande órbita	Para corte rápido madeira e madeira compensada.

9.1. Seleção da faca de corte.

Use apenas lâminas em forma de T. A folha de corte não deve ser mais longa do que o necessário para realizar o corte. Ao cortar com pequenos raios, use lâminas de corte estreitas.

9.2. Colocar e recolocar a folha de corte. Ao instalar a folha de corte, trabalhe com luvas de proteção. Existe o risco de ferimentos nas arestas de corte da folha. Antes de instalar, limpe a ponta da folha de corte. Uma cauda suja não pode ser bloqueada com segurança. Mova a bucha de fixação da lâmina para que você tenha acesso aos parafusos sextavados. Insira a folha de corte até que ela pare na ranhura de fixação com os dentes voltados na direção do corte. Ao inserir a lâmina de corte, tenha cuidado para que sua borda traseira entre na ranhura do rolo guia. Cortes de precisão só são possíveis se o rolo-guia se apoiar firmemente, mas não com muita força, na parte de trás da chapa de corte. Aperte bem os parafusos sextavados com a chave localizada na parte traseira do punção, embaixo do bico, para ligar o sistema de aspiração. Para substituir a faca, use a chave hexagonal incluída no conjunto. Desapertar no sentido anti-horário os dois parafusos que prendem a faca. Coloque a nova lâmina e verifique se a lâmina está firmemente encaixada. Se a lâmina de corte não estiver firmemente encaixada, ela pode ser removida e ferida durante o trabalho.

10. Sistema de coleta de poeira.

Pós liberados durante o processamento de materiais, como tintas de chumbo, certos tipos de madeira, minerais e metais podem ser perigosos para a saúde. O contato com a pele ou a inalação de tais pós pode causar reações alérgicas e / ou doenças do trato respiratório do operador ou das pessoas nas proximidades. Certos pós, como aqueles extraídos do processamento de faia e carvalho, são considerados carcinogênicos, especialmente em combinação com produtos químicos de tratamento de madeira (cromato, conservantes, etc.). Se possível, use um sistema de extração de poeira. Garanta boa ventilação no local de trabalho. Recomenda-se usar uma máscara respiratória com filtro Classe P2.

10.1. Ligue um sistema de aspiração.

Coloque a mangueira do sistema de aspiração no bocal. Ligue a mangueira com um sistema de aspiração ou um aspirador de pó (alguns modelos têm um adaptador de aspirador extra). O aspirador utilizado deve ser adequado para manusear o material tratado. Se o pó for particularmente nocivo para a saúde ou cancerígeno

poeira, use um aspirador especializado.

11. Operação da ferramenta elétrica.

11,1. Ajustando o ângulo de corte.

Para cortes inclinados, a placa base pode ser inclinada para a direita ou esquerda para 45 °. Desparafuse os parafusos e mova as placas da base levemente. Para fixar declives precisos, a placa base é fixada em 0 °, 22,5 ° e 45 ° à esquerda e à direita. Incline a placa base para o ângulo desejado. Encostas aleatórias podem ser definidas usando uma portadora. Em seguida, aperte os parafusos novamente

12 Instruções de operação.

Fluido lubrificante de refrigeração. Para evitar superaquecimento durante o corte de metais, você deve aplicar um fluido lubrificante de refrigeração ao longo da linha de corte. A velocidade de rotação do motor da serra é ajustada girando e ajustando o regulador de velocidade para a posição desejada. Isso permite que você escolha a taxa de trabalho mais adequada, dependendo das propriedades do material a ser tratado. Quanto mais alto o valor indicado no regulador, maior a velocidade do motor da serra. Para uma operação mais rápida, o punção é equipado com um movimento pendular (volante) da faca.

13. Manutenção e serviço.

13.1. Manutenção e limpeza.

Para trabalhar bem e com segurança, mantenha a ferramenta e os orifícios de ventilação limpos. Limpe regularmente a lâmina de fixação da lâmina. Para fazer isso, remova a folha de corte e agite os chips aderentes tocando levemente em uma base estável. A forte contaminação da motosserra pode causar mau funcionamento. Portanto, não corte materiais que liberam uma grande quantidade de lascas e poeira da parte inferior ou do teto.

13,2. Em condições de trabalho extremamente pesadas, quando se cortam metais nas superfícies internas do invólucro, pode-se depositar um pó transportador de corrente. Isso pode interferir no isolamento protetor do punção. Nestes casos, recomenda-se a utilização de um sistema de aspiração estacionário, sopro frequente das aberturas de ventilação. Lubrifique periodicamente o rolete guia com uma gota de óleo da máquina. Verifique regularmente o rolete guia. Se estiver desgastado, ele deve ser substituído por um centro de serviços autorizado da RAIDER.



14. Proteção ambiental.

A fim de proteger o meio ambiente, a ferramenta elétrica, os acessórios e a embalagem devem ser processados adequadamente para a reutilização das matérias-primas nele contidas. Não elimine ferramentas elétricas no lixo doméstico! De acordo com a Diretiva da UE 2012/19 / EC sobre dispositivos elétricos e eletrônicos em fim da vida útil e sua validação como lei nacional, as ferramentas elétricas que não podem mais ser usadas devem ser coletadas separadamente e submetidas a processamento apropriado para recuperar o conteúdo. -los valiosas matérias-primas secundárias.

EXPLODED VIEW

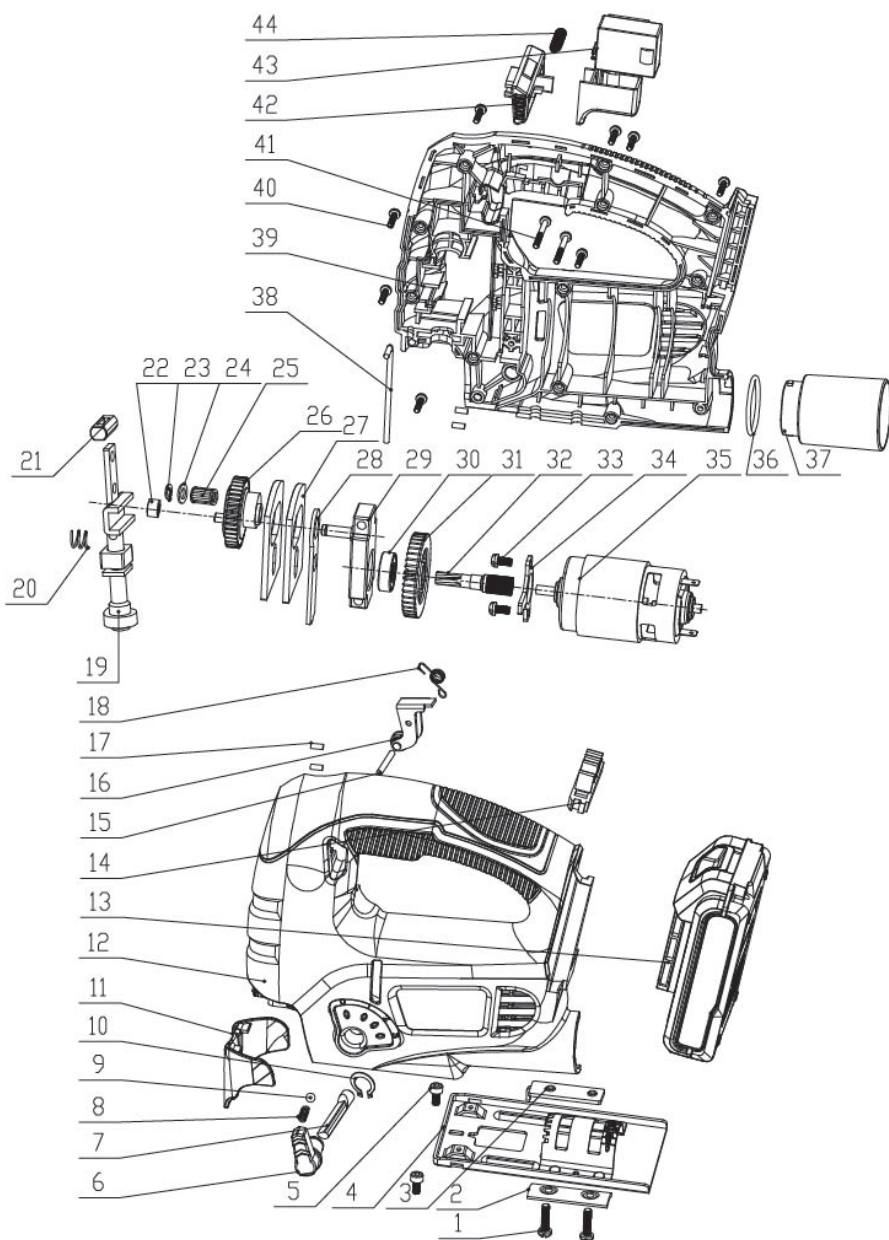

1	Hexagon socket screw M4*14		2
2	Connection plate	Q235	1
3	fixed plate	Q235	1
4	base plate	Q235	1
5	Hexagon socket screw M4*5		2
6	Knife lift knob	PA6-GF30	1
7	Knife lifting rotation axis	Iron-based powder metallurgy	1
8	Knife lift knob spring	65Mn	1
9	Steel ball Φ4		1
10	Shaft circlip Φ11		1
11	protecting mask	PC	1
12	Left housing	PP-GF30+PP co-propylene+TPE	1
13	battery pack		1
14	Insert socket	PA6-GF30	1
15	Knife lifting bracket shaft	GCr15	1
16	Saw stock components	65Mn	1
17	Needle roller (Φ3*7)	GCr15	4
18	saw stock torsion spring	65Mn	1
19	Quick installation reciprocating rod assembly		1
20	Bearing spring	65Mn	1
21	Reciprocating rod upper support	powder metallurgy	1
22	Reciprocating rod roller	40Cr	1
23	Shaft circlip Φ6		1
24	small gasket	65Mn	1
25	Needle roller bearings		1
26	Large gear assembly	45	1
27	Balance block	Q235A	2
28	Knife lift	65Mn	1
29	center stand	powder metallurgy	1
30	Deep groove ball bearing 608-2Z		1
31	wind leaves	PA6-GF30	1
32	Motor gear	40Cr	1
33	Cross countersunk head screw M4*6	White zinc plated	2
34	Motor baffle	45	1
35	Motor		1
36	O-ring seal Φ30*1.8		1
37	vacuum hose	PA6-GF30	1
38	Protective wire	65Mn	1
39	Right housing	PP-GF30+PP co-propylene+TPE	1
40	Cross pan head self-tapping screw ST3*14	blackened	12
41	Cross pan head self-tapping screw ST3*30	blackened	2
42	Self-locking button	PA6-GF30	1
43	switch		1
44	Self-locking button spring	65Mn	1



DECLARATION OF CONFORMITY

Cordless Jig Saw RDP-YJS20

Euromaster Import Export Ltd., Address: Sofia 1231, Bulgaria, 246 Lomsko shausse Blvd.

(BG) Декларираме на собствена отговорност, че този продукт е в съответствие със следните стандарти и разпоредби:

(GB) We declare under our sole responsibility that this product is in conformity and accordance with the following standards and regulations:

(D) Der Hersteller erklärt eigenverantwortlich, dass dieses Produkt den folgenden Standards und Vorschriften entspricht:

(NL) Wij verklaren onder onze volledige verantwoordelijkheid dat dit product voldoet aan, en in overeenstemming is met, de volgende standaarden en reguleringen:

(F) Nous déclarons sous notre seule responsabilité que ce produit est conforme aux standards et directives suivants:

(E) Declaramos bajo nuestra exclusiva responsabilidad que este producto cumple con las siguientes normas y estándares de funcionamiento:

(P) Declaramos por nossa total responsabilidade que este produto está em conformidade e cumpre as normas e regulamentações que se seguem:

(I) Dichiariamo, sotto la nostra responsabilità, che questo prodotto è conforme alle normative e ai regolamenti seguenti:

(S) Vi garanterar på eget ansvar att denna produkt uppfyller och följer följande standarder och bestämmelser:

(FIN) Vakuutamme yksinomaan omalla vastuullamme, että tämä tuote täyttää seuraavat standardit ja sääökset:

(N) Vi erklærer under vårt eget ansvar at dette produktet er i samsvar med følgende standarder og regler:

(DK) Vi erklærer under eget ansvar, at dette produkt er i overensstemmelse med følgende standarder og bestemmelser:

(H) Felelősségünk teljes tudatában kijelentjük, hogy ez a termék teljes mértékben megfelel az alábbi szabványoknak és előírásoknak:

(CZ) Na naši vlastní zodpovednosť prohlašujeme, že je tento výrobek v souladu s následujícími standardy a normami:

(SK) Vyhlasujeme na našu výhradnú zodpovednosť, že tento výrobok je v zhode a súlade s nasledujúcimi normami a predpismi:

(SLO) S polno odgovornostjo izjavljamo, da je ta izdelek v skladu in da odgovarja naslednjim standardom ter predpisom:

(PL) Deklarujemy na własną odpowiedzialność, że ten produkt spełnia wymogi zawarte w następujących normach i przepisach:

(LT) Prisiimdami visa atsakomybe deklaruojame, kad šis gaminytis atitinka žemiau paminetus standartus arba nuostatus:

(LV) Apgalvojam ar visu atbildību, ka šis produkts ir saskaņā un atbilst sekojošiem standartiem un nolikumiem:

(EST) Deklareerime meie ainuvastutusel, et see toode on vastavuses ja kooskõlas järgmiste standardite ja määrustega:

(RO) Declaram prin aceasta cu raspunderea deplina ca produsul acesta este in conformitate cu urmatoarele standarde sau directive:

(HR) Izjavljujemo pod vlastitom odgovornošću da je strojem ukladan sa slijedešim standardima ili standardiziranim dokumentima i u skladu sa odredbama:

(RUS) Под свою ответственность заявляем, что данное изделие соответствует следующим стандартам и нормам:

(UA) На свою власну відповідальність заявляємо, що дане обладнання відповідає наступним стандартам і нормативам:

(GR) Δηλώνουμε υπεύθυνα ότι το προϊόν αυτό συμφώνει και τηρεί τους παρακάτω κανονισμούς και πρότυπα:

(MK) Ние под наша лична одговорност дека овој производ е во согласност со следните стандарди и регулативи:

EN 62841-1: 2015+A11:2022

EN 62841-2-11: 2016+A1:2020

EN 55014-1:2021

EN 55014-2:2021

2006/42/EC

2014/30/EU

Place&Date of Issue:

Sofia, Bulgaria

29.12.2023



Brand Manager:

Krasimir Petkov

**EC DECLARATION OF CONFORMITY****Euromaster Import Export Ltd.****Address: Sofia 1231, Bulgaria, 246 Lomsko shause Blvd.****Product: Cordless Jig Saw****Brand: RAIDER****Type Designation: RDP-YJS20**

is designed and manufactured in conformity with following Directives:

2006/42/EC of the European Parliament and the Council dated 17-th May 2006 on machinery;

2014/30/EU of the european parliament and of the council of 26 February 2014 on the harmonisation of the laws of the Member States relating to electromagnetic compatibility

and fulfils requirements of the following standards:

EN 62841-1: 2015+A11:2022**EN 62841-2-11: 2016+A1:2020****EN 55014-1:2021****EN 55014-2:2021****Place&Date of Issue:
Sofia, Bulgaria
29.12.2023**

Krasimir Petkov



ЕО ДЕКЛАРАЦИЯ ЗА СЪОТВЕТСТВИЕ

Евромастер Импорт Експорт ООД
Адрес: София 1231, България, "Ломско шосе" 246.

Продукт: Акумулаторен прободен трион
Запазена марка: RAIDER
Модел: RDP-YJS20

е проектиран и произведен в съответствие със следните директиви:

2006/42/ЕО на Европейския парламент и на Съвета от 17 май 2006 година относно машините;

2014/30/ЕС на европейския парламент и на съвета от 26 февруари 2014 година за хармонизиране на законодателствата на държавите членки относно електромагнитната съвместимост

и отговаря на изискванията на следните стандарти:

EN 62841-1: 2015+A11:2022
EN 62841-2-11: 2016+A1:2020
EN 55014-1:2021
EN 55014-2:2021

Място и дата на издаване:
София, България
29.12.2023

„ЕВРОМАСТЕР
ИМПОРТ - ЕКСПОРТ“
ООД

Бранд мениджър:
Красимир Петков

**DECLARAȚIE DE CONFORMITATE**

Euromaster Import Export Ltd.

Adresa: Sofia 1231, Bulgaria, 246 Lomsko shausse Blvd.

Produs: Ferastrau pendular

Trademark: RAIDER

Model: RDP-YJS20

Directiva 2006/42/UE a Parlamentului European și a Consiliului din 17 mai 2006 privind echipamentele tehnice;

Directiva 2014/30/UE a parlamentului european și a consiliului din 26 februarie 2014 privind armonizarea legislațiilor statelor membre cu privire la compatibilitatea electromagnetică

EN 62841-1: 2015+A11:2022

EN 62841-2-11: 2016+A1:2020

EN 55014-1:2021

EN 55014-2:2021



Locul și Data apariției:

Sofia, Bulgaria

J29.12.2023

Brand Manager:

Krasimir Petkov



ES – IZJAVA EU O SKLADNOSTI

Euromaster Import Export Ltd.

Address: Sofia 1231, Bulgaria, 246 Lomsko shause Blvd.

Izdelek: Nihajna vbodna zaga

Blagovna znamka: RAIDER

Model: RDP-YJS20

je zasnovan in izdelan v skladu z naslednjimi direktivami:

2006/42/EC

2014/30/EC

EN 62841-1: 2015+A11:2022

EN 62841-2-11: 2016+A1:2020

EN 55014-1:2021

EN 55014-2:2021

**Tehnično dokumentacijo v EU se zagotavlja s strani:
EUROMASTER Import- Export Ltd.**

**Kraj in datum izdaje:
Sofija, Bolgarija
29.12.2023**



Krasimir Petkov

ГАРАНЦИОННИ УСЛОВИЯ ЗА МАШИНИ

Машините и аксесоарите „RAIDER“ са конструирани и произведени съгласно действащите в Република България нормативни документи и стандарти за съответствие с всички изисквания за безопасност.

СЪДЪРЖАНИЕ И ОБХВАТ НА ТЪРГОВСКАТА ГАРАНЦИЯ:

Търговската гаранция, която „Евромастер Импорт-Експорт“ ООД дава за територията на Република България е както следва:

- 36 месеца за всички електроинструменти и бензинови машини от сериите: Raider Industrial, Raider Pro;
 - 36 месеца за физически лица за електроинструменти от сериите: Raider Power Tools, Raider Garden Tools;
 - 12 месеца за юридически лица за електроинструменти от сериите: Raider Power Tools, Raider Garden Tools;
 - 24 месеца за физически лица за инструменти от серията Raider Pneumatic;
 - 12 месеца за юридически лица за инструменти от серията Raider Pneumatic;
 - 24 месеца за физически лица за всички бензинови машини от сериите: Raider Power Tools и Raider Garden tools
 - 12 месеца за юридически лица за всички бензинови машини от сериите: Raider Power Tools и Raider Garden tools
 - 24 месеца за физически лица за всички крикове, ръчни машини, газови и дизелови калорифери от серията Raider Power Tools;
 - 12 месеца за юридически лица за всички крикове, ръчни машини, газови и дизелови калорифери от серията Raider Power Tools
- Търговската гаранция е валидна при предоставяне на гаранционна карта попълнена правилно в момента на закупуване на машината и фискален касов бон или фактура. Гаранционната карта трябва да съдържа модел, сериен номер, име подпис и печат на търговеца продал машината, подпис от страна на клиента, че е запознат с гаранционните условия и датата на покупката. Непопълнени или подправени гаранционни карти са невалидни. Машините трябва да се използват само по предназначение и в съответствие с инструкцията за употреба. За да се гарантира безопасната работа е необходимо клиента да се запознае добре с инструкциите за употреба на машината, правилата за безопасност при работа с нея и конкретното и предназначение. Машината изисква периодично почистване и подходяща поддръжка.

ГАРАНЦИЯТА НЕ ПОКРИВА:

- износване на цветното покритие на машината;
- части и консумативи, които подлежат на износване, причинено от ползването като например: грес и масло, четки, водачи, опорни ролки, тампони, гумени маншони, задвижващи ремъци, спирачки, гъвкав вал с жило, лагери, семеринги, бутало с ударник на такери и др.;
- допълнителни аксесоари и консумативи като: ръкохватки, струйник, кутии, свредла, дискове за рязане, секачи ножове, вериги, шукурки, ограничители, полир-шайби, патронници (захвати и държачи на режещия инструмент), макарата за корда и самата корда за косачки и др.;
- ръчен стартерен механизъм и запалителна свещ;
- настройка на режима на работа;
- стопяване електрически предпазители и крушки;
- механични повреди на корпуса и всички външни елементи на изделието, включително декоративни;
- предпазители за очи, предпазители за режещи инструменти, гумирани плочи, закопчалки, линеали и др.;
- захранващ кабел и щепсел;
- цялостните повреди на инструментите, причинени от природни бедствия, като пожари, наводнения, земетресения и др.;

ОТПАДАНЕ НА ГАРАНЦИЯТА:

Фирма „Евромастер И/Е“ ООД не е отговорна за повреди при-

чинени от трети лица, като „Електроснабдителни дружества“, повреди от външен характер, като токови удари, нестандартни захранващи напрежения и има правото да откаже гаранционно обслужване при:

- несъответстващ (или непопълнен) сериен номер на изделието с този попълнен на гаранционната карта;
- заличен или липсващ идентификационен етикет на машината;
- повреди възникнали при транспорт, неправилно съхранение и монтаж на машината;
- направен опит за неоторизирана сервизна намеса в неупълномощена сервизна база;
- повреди, които са причинени в следствие на неправилна употреба (неспазване инструкцията за експлоатация) на машината от страна на клиента или трети лица;
- повреди причинени в резултат на използването на машината в друга среда освен препоръчаната от производителя (влажност, температура, вентилация, напрежение, запрашеност и др.);
- повреди, причинени от попадане на външни тела в машината;
- повреди, причинени в следствие на небрежно боравене с машината;
- повреди причинени от работа без въздушен филтър или силно замърсен такъв;
- при неправилно съотношение на бензин/двукратно масло, водещо до блокиране на двигателя
- повреда в следствие неправилно поставен или незаточен режещ инструмент;
- повреда на редукторната кутия (предавката), причинена от недостатъчно добро смазване (с грес) на същата или механичен удар по задвижващата ос.
- повреда на ротор или статор, изразяваща се в слепване между тях, следствие на стопяване на изоляциите, причинено от продължително претоварване;
- повреда на ротор или статор причинена от претоварване или нарушена вентилация, изразяваща се в промяна на цвета на колектора или намотките;
- натрупан нагар или запущен ауспук – резултат от предозирване на количеството масло в двукратовата смес.
- липса на масло за режещата верига или незаточена (изхабена) верига;
- запущена горивна система;
- липсват защитни дискове, опорни плотове или други компоненти които са част от конструкцията на инструмента и са предназначени за осигуряването на безопасната му и правилна експлоатация;
- захранващият кабел на инструмента е удължаван или подменян от клиента;
- повредата е причинена от претоварване или липса на вентилация, недостатъчно или неправилно смазване на движещите се компоненти на изделието;
- износване или блокирани лагери поради претоварване, продължителна работа или прах;
- разбито лагерно гнездо от блокиран лагер или разбита втулка;
- разбито шпонково или резбово съединение;
- повреда в ел.ключ или електронно управление причинена от прах или счупване;
- повредена редукторна кутия (глава) причинено от застопооряващия механизъм;
- поява на необичайна хлабина между бутало и цилиндър в резултат на претоварване, продължителна работа или прах;
- затиягане между бутало и цилиндър в резултат на претоварване, продължителна работа или прах;
- повредено центробежно колело и спирачка (променен цвят) – дължи се на работа с блокирана спирачка;
- спуквания по корпуса, причинени от неправилен монтаж на

свързващи тръби, фитинги и подобни;

- липса на компоненти които са част от конструкцията на инструментите и са предназначени за осигуряването на безопасната му и правилна експлоатация;
- на всички водни помпи (без потопяемите) и хидрофори трябва да бъде монтиран възвратен клапан на входящия отвор. При хидрофорите периодично се проверява налягането на металния контейнер(налягането трябва да бъде в границите 1.5 – 2 bar).

ВНИМАНИЕ! Хидрофорите Raider с механичен пресостат не изключват автоматично при липса на вода!

- повреда причинена от работа „на сухо“ без вода, която се изразява в деформация на уплътненията и компонентите на помпената част.

- повреди причинени от замръзване и прекомерно прегряване; Срокът за отремонтване на приети в сервиза машини е в рамките на един месец.

Сервизите не носят отговорност за машини, не потърсени от собствениците им един месец след законния срок за ремонт!

Търговската гаранция за батерии и зарядни устройства, която "Евромастер Импорт-Експорт" ООД дава за територията на Република България, е както следва:

- 18 месеца за батерията и зарядното устройство от сериите: Raider Industrial, Raider Pro;
- 12 месеца за батерията и зарядното устройство от сериите: Raider Power Tools, Raider Garden Tools;

Гаранционният срок започва да тече от датата на закупуване. Гаранцията покрива всички дефекти, възникнали при правилно ползване на батерията и зарядното устройство, съобразно инструкцията за употреба. "Евромастер Импорт-Експорт" ООД осигурява гаранция, приложима при изборените по-долу условия, чрез безплатно отстраняване на дефекти на продукта, за които в рамките на гаранционния срок може да се докаже, че се дължат на дефекти в материала или при производството. Търговската гаранция е валидна при предоставяне на гаранционната карта на машината, попълнена правилно в момента на закупуване на продукта и фискален касов бон или фактура. Гаранционната карта трябва да съдържа модел и сериен номер на акумулаторната машина, окомплектована с батерия и зарядно устройство, име, подпис и печат на търговеца продал комплекта акумулаторен електроинструмент, подпис от страна на клиента, че е запознат с гаранционните условия и датата на покупката.

Гаранцията не покрива:

- износване на цветното покритие на батерията и зарядното устройство;
- повреди възникнали при транспорт, механични повреди /на корпуса и всички външни елементи на батерията и зарядното, включително декоративни/, при други външни въздействия и природни бедствия като пожари, наводнения, земетресения;
- дефекти от амортизация, нормално износване и изхабяване;
- Гаранцията за батерията и зарядното устройство отпада в случаите на:
 - несъответстващ (или непълноцен) сериен номер на комплекта акумулаторен електроинструмент с този попълнен на гаранционната карта;
 - нарушение на целостта, изтриване или липса на етикета на производителя върху батерията и зарядното устройство;
 - всички случаи на повреди, причинени от неправилна употреба (неспазване инструкцията за експлоатация), изпускане, удар, заливане с течности, небрежно боравене, и в случаи, че всички

клетки в батерията са изтощени под критичния минимум;

- зареждане с неоригинални зарядни устройства, захранващият кабел на зарядното устройство е удължаван или подменен от клиента, или други външни въздействия в противоречие с изискванията на производителя;
- когато е правен опит за ремонт, монтаж, демонтаж, модификация от потребителя или промени от неупълномощени лица или фирми;
- при използване на батерията и зарядното устройство не по предназначение;
- повреди причинени в резултат на използването и съхранението на батерията и/или зарядното в друга среда освен препоръчаната от производителя (влажност, температура, вентилация, напрежение, запрашеност и др.);
- при токови удари, гръмотевици, наводнения, пожари, други външни въздействия;
- при работа с нестандартна захранваща мрежа и с други неподходящи или нестандартни устройства;
- Срокът за отремонтване на приети в сервиза батерии и зарядни устройства е в рамките на срока за ремонт- един месец, след който сервизите не носят отговорност в случай, че не са потърсени.

Законовата гаранция е съгласно изискванията на ЗЗП и Закон за предоставяне на цифрово съдържание и цифрови услуги и за продажба на стоки. При несъответствие на стоките потребителят има правни средства за защита срещу продавача, които не са свързани с разходи за него, като търговската гаранция не засяга тези средства за защита на потребителя; Независимо от търговската гаранция продавачът отговаря за липсата на съответствие на потребителската стока с договора за продажба съгласно гаранцията по чл. 33 – 38 (Закон за предоставяне на цифрово съдържание и цифрови услуги и за продажба на стоки).

Чл. 33. (1) Когато стоките не отговарят на индивидуалните изисквания за съответствие с договора, на обективните изисквания за съответствие и на изискванията за монтиране или инсталиране на стоките, потребителят има право:

1. да предяви рекламация, като поиска от продавача да приведе стоката в съответствие;
 2. да получи пропорционално намаляване на цената;
 3. да развали договора.
- (2) В случаите по ал. 1, т. 1 потребителят може да избере между ремонт или замяна на стоката, освен ако това се окаже невъзможно или би довело до непропорционално големи разходи за продавача, като се вземат предвид всички обстоятелства към конкретния случай, включително:
1. стойността, която би имала стоката, ако нямаше липса с съответствие;
 2. значимостта на несъответствието, и
 3. възможността да бъде предоставено другото средство за защита на потребителя без значително неудобство за потребителя.
- (3) Продавачът може да откаже да приведе стоката в съответствие, ако ремонтът и замяната са невъзможни или ако биха довели до непропорционално големи разходи за него, като се вземат предвид всички обстоятелства, включително тези по ал. 2, т. 1 и 2.
- (4) Потребителят има право на пропорционално намаляване на цената или да развали договора за продажба в следните случаи:
1. продавачът не е извършил ремонт или замяна на стоката съгласно чл. 34, ал. 1 и 2 или, когато е приложимо, не е извършил ремонт или замяна съгласно чл. 34, ал. 3 и ал. 4 или продавачът е отказал да приведе стоката в съответствие съгласно ал. 3;
 2. появи се несъответствие въпреки предприетите от продавача действия за привеждане на стоката в съответствие; при несъот

ветствие на стоки с дълготрайна употреба и на стоки, съдържащи цифрови елементи, продавачът има право да направи втори опит за привеждане на стоката в съответствие в рамките на срока на гаранцията по чл. 31;

3. несъответствието е толкова сериозно, че оправдава незабавно намаляване на цената или разваляне на договора за продажба, или

4. продавачът е заявил или от обстоятелствата е ясно, че продавачът няма да приведе стоката в съответствие в разумен срок или без значително неудобство за потребителя.

(5) Потребителят няма право да развали договора, ако несъответствието е незначително. Тежестта на доказване за това дали несъответствието е незначително се носи от продавача.

(6) Потребителят има право да откаже плащането на оставаща част от цената или на част от цената, докато продавачът не изпълни своите задължения за привеждане на стоката в съответствие.

Чл. 34. (1) Ремонтът или замяната на стоките се извършва безплатно в рамките на разумен срок, считано от уведомяването на продавача от потребителя за несъответствието и без значително неудобство за потребителя, като се вземат предвид естеството на стоките и целта, за която са били необходими на потребителя.

(2) За стоки, различни от стоките, съдържащи цифрови елементи, ремонтът или замяната на стоките се извършва безплатно в рамките на един месец, считано от уведомяването на продавача от потребителя за несъответствието и без значително неудобство за потребителя, като се вземат предвид естеството на стоките и целта, за която са били необходими на потребителя.

(3) Когато несъответствието се отстранява чрез ремонт или замяна на стоките, потребителят предоставя стоките на разположение на продавача. При замяна на стоките продавачът взема заменените стоки обратно от потребителя за своя сметка.

(4) Когато извършването на ремонт изисква демонтирането на стоките, които са били инсталирани съобразно тяхното естество и цел, преди да се появи несъответствието, или когато тези стоки трябва да бъдат заменени, задължението на продавача да ремонтира или да замени стоките включва демонтирането на стоките, които не съответстват, и инсталирането на заместващите стоки или на ремонтiranите стоки, или поемане на разходите за демонтиране и инсталиране на стоките.

(5) Потребителят не дължи заплащане за обичайната употреба на заменените стоки за времето преди тяхната замяна.

Чл. 35. Намаляването на цената е пропорционално на разликата между стойността на получените от потребителя стоки и стойността, която биха имали стоките, ако нямаше липса на съответствие.

Чл. 36. (1) Потребителят упражнява правото си да развали договора чрез заявление до продавача, с което го уведомява за решението си да развали договора за продажба.

(2) Когато несъответствието се отнася само за някои от стоките, доставени съгласно договора за продажба, и е налице основание за разваляне на договора съгласно чл. 33, потребителят има право да развали договора за продажба само по отношение на тези стоки, които не съответстват, както и по отношение на всички други стоки, които е придобил заедно със стоките, които не съответстват, ако не може разумно да се очаква, че потребителят ще се съгласи да запази само стоките, които съответстват.

(3) Когато потребителят развали договора за продажба изцяло или частично само по отношение на някои от доставените съгласно договора за продажба стоки, потребителят връща тези стоки на продавача без неоправдано забавяне и не по-късно от 14 дни, считано от датата, на която потребителят е уведомил продавача за решението си да развали договора за продажба. Крайният

срок се смята за спазен, ако потребителят е върнал или изпратил стоките обратно на продавача преди изтичането на 14-дневния срок. Всички разходи за връщане на стоките, в т.ч. експедиране на стоките, са за сметка на продавача.

(4) Продавачът възстановява на потребителя заплата на цена за стоките след тяхното получаване или при представяне на доказателство от потребителя за тяхното изпращане на продавача. Продавачът е длъжен да възстанови получените суми, като използва същото платежно средство, използвано от потребителя при първоначалната трансакция, освен ако потребителят е изразил изрично си съгласие за използване на друго платежно средство и при условие че това не е свързано с разходи за потребителя.

Чл. 37. (1) Потребителят може да упражни правата си по този раздел, както следва:

1. за стоки, различни от стоки, съдържащи цифрови елементи, в срок до две години, считано от доставянето на стоката;

2. за стоки, съдържащи цифрови елементи, когато договорът за продажба предвижда еднократно предоставяне на цифрово съдържание или цифрова услуга, независимо от това дали несъответствието се дължи на физическите или цифровите елементи на стоката, в срок до две години, считано от доставянето на стоката и предоставянето на цифровото съдържание или цифровата услуга или в рамките на периода от време, посочен в чл. 31, ал. 1 и 2, без да се възпрепятства прилагането на чл. 28, ал. 3, т. 1;

3. за стоки, съдържащи цифрови елементи, когато договорът за продажба предвижда непрекъснато предоставяне на цифрово съдържание или цифрова услуга за определен период от време, независимо от това дали несъответствието се дължи на физическите или цифровите елементи на стоката, в срок до две години, считано от доставянето на стоката и от започването на непрекъснатото предоставяне на цифровото съдържание или цифровата услуга;

4. за стоки, съдържащи цифрови елементи, когато договорът за продажба предвижда непрекъснато предоставяне на цифрово съдържание или цифрова услуга за период, по-дълъг от две години, и несъответствието се дължи на цифровите елементи на стоката, потребителят може да упражни правата си по този раздел в рамките на срока на действие на договора.

(2) Срокът по ал. 1 спира да тече през времето, необходимо за извършване на ремонт или замяна на стоката.

(3) Упражняването на правото на потребителя по ал. 1 не е обвързано с други срокове за предявяване на иск, различни от тези по ал. 1.

Чл. 38. Продавачът, който отговаря за несъответствие на стоките, дължащо се на действие или бездействие, включително на пропуск да се предоставят актуализации на стоки, съдържащи цифрови елементи, от страна на лице на предходен етап от веригата от търговски сделки, има право на иск за обезщетение за претърпени вреди срещу лицето или лицата, които са причинили несъответствието.

ГАРАНЦИОННА КАРТА

МОДЕЛ.....

СЕРИЕН №

СРОК

(за подробности виж гаранционните условия)

№, дата на фактура / касов бон.....

ДАНИИ ЗА КУПУВАЧА

ИМЕ/ФИРМА

(попълва се от служителя)

АДРЕС.....

(попълва се от служителя)

ПОДПИС НА КУПУВАЧА.....

(запознат съм с гаранционните условия и правилата за експлоатация, издешето е в техническа изправност и окомплектовка)

ДАНИИ ЗА ПРОДАВАЧА

ИМЕ/ФИРМА

(попълва се от служителя)

АДРЕС

(попълва се от служителя)

ДАТА/ПЕЧАТ

СЕРВИЗЕН ПРОТОКОЛ

Приеман протокол	Дата на приемане	Описание на дефекта	Дата на предаване	Подпис

Централен сервиз: София, бул: "Ломско шосе" 246, тел.: 0700 44 155 (безплатен за цялата страна)

RAIDER

SC EUROMASTER SRL
STR.HORIA,CLOSCA SI CRISAN,NR.5,HALA 3,OTOPENI, ILFOV TEL/FAX:021.351.01.06

CERTIFICAT DE GARANTIE

Nr. _____ din _____

Denumirea produsului _____

Seria de fabricatie a produsului _____

Caracteristici tehnice _____

Garantie comerciala : PODUS HOBBY.Termen de garantie: 24 luni de la data vanzarii catre consumatorii casnici (pentru toata gama RAIDER).

Durata medie de utilizare: 3 ani

Vandut prin societatea _____ din localitatea

_____ str. _____ nr. _____ cu

factura nr. _____ din _____

Cumparator _____

Data cumpararii produsului _____

Garantia presupune repararea gratuita a defectelor datorate producatorului, in cadrul termenului de garantie

1. Vanzatorul care comercializeaza produsul are obligatia sa faca demonstratia de functionare a produsului si sa explice consumatorului modul de utilizare al acestuia, in cazul in care consumatorul solicita acest lucru.
2. Produsul defect va fi receptionat de catre unitatea de service de care apartine care va efectua diagnosticarea defectului.
3. Unitatea service are obligatia de a efectua diagnosticarea, expertizarea si depanarea, in perioada de garantie, gratuit, in cel mult 15 zile de la data inregistrarii reclamatiei consumatorului. In cazul in care produsul nu poate fi reparat, el va fi inlocuit imediat dupa ce se constata imposibilitatea folosirii acestuia, cu un produs similar, acordandu-se un nou termen de garantie care va curge de la data preschimbării produsului sau i se va restitui beneficiarului contravaloarea produsului. Agentul economic are aceleasi obligatii pentru produsul inlocuit ca si pentru produsul vandut initial.
4. Durata termenului de garantie se prelungeste cu termenul scurs de la data la care consumatorul a reclamat defectarea produsului, pana la data repunerii in functiune a acestuia, acest fapt fiind inregistrat in certificatul de garantie de catre unitatea service care a executat reparatia.
5. Pentru a beneficia de garantie, cumparatorul are obligatia de a respecta instructiunile de utilizare/ intretinere predate de vanzator o data cu produsul si de a nu permite interventii asupra produsului din partea unor persoane neautorizate sa acorde service.
6. In cazul unor defectiuni aparute in cadrul termenului de garantie, cumparatorul se va prezenta la unitatea service cu bonul/factura de cumparare, certificatul de garantie si reclamatia referitoare la deficientele produsului.
7. Vanzatorul este obligat fata de consumator, pentru produsul reclamat in cadrul termenului de garantie, sa asigure si sa suporte toate cheltuielile pentru repararea sau inlocuirea acestuia, precum si cheltuielile de diagnosticare, expertizare, ambalare si transport.
8. Producatorul si vanzatorul sunt exonerati de obligatiile lor privind garantia, daca defectiunea s-a produs din cauza nerespectarii de catre consumator a instructiunilor de utilizare, intretinere, manipulare, transport, depozitare, cuprinse in documentatia care insoteste produsul.
9. Vanzatorul este obligat sa asigure repararea sau inlocuirea gratuita a produsului dupa expirarea termenului de garantie, in cazul in care defectiunea s-a datorat unor vicii ascunse, confirmate prin expertize tehnice efectuate de un organism neutru, aparute in cadrul duratei medii de utilizare a acestuia, caz in care cheltuielile aferente vor fi suportate de vanzator.

10. ATENTIE! RESPECTATI INTOCMAI INSTRUCIUNILE DIN MANUALUL DE UTILIZARE A PRODUSULUI!

11. La expirarea perioadei de garantie (postgarantie) depanarea produsului se va efectua contra cost, la solicitarea clientului.
12. La efectuarea unor lucrari service pentru lucrarea de remediere a defectului, in cazul in care lucrarea nu necesita utilizarea de piese de schimb, prestatorul va acorda pentru lucrare obligatoriu o garantie de cel putin 3 luni.
13. Lista unitatilor service este mentionata in prezentul certificate de garantie.

LISTA CENTRELOR SERVICE AUTORIZATE

- SC STEFAN ALEX SRL- STR.PARCULUI BL.K4,SCE,AP.1, CALARASI , TEL : 0735.199.024
- ABC INTERNATIONAL SRL - STR.BABADAG NR.5,BLOC1SC.A PARTER,TULCEA; TEL : 0240.518.260
- EURO 107 SRL - SOS.CHITILEI 60A SECT1, BUCURESTI ; TEL : 021.668.72.60
- SC VIVA METAL DECOR SRL- STR. ALBESTI NR. 10 (IN INCINTA FOSTEI AUTOBAZE ZENIT), CURTEA DE ARGES; TEL : 0722.531.168 / 0732.148.633
- SC BUFFALO COM SRL – SOS TRANSILVANIEI , NR 17-19 , ORADEA ; TEL: 0749.217.717
- SC AZIF COM SRL- PIATA CHIRIAC MAGAZINUL UNIVERSAL, CRAIOVA, JUDETUL DOLJ, TEL.0788.419.858, FAX 0251.522.131
- SC GUMSERVICE SRL, MIERCUREA CIUC, STR. GEORGE COSBUC NR. 14, TEL. 0266371194.1
- SC ADA TRADING SRL CALEA BUCURESTILOR NR.64, BLOC C1-3, OTOPENI ILFOV.TEL/ FAX 0213504379
- SC TEHNO HOBY SRL STRADA EROU BUCUR.NR.9, PIATRA NEAMT, JUDETUL NEAMT;TEL.0233236333, FAX.0233222026
- SC BASAROM COM SRL, SOS ALEXANDRIEI , NR. 6A, BRAGADIRU, ILFOV, TEL 0214201637, FAX 0214201638

14. EVIDENTA REPARATIILOR IN PERIOADA DE GARANTIE

Nr crt	Data reclamatie	Data rezolvare reclamatie	Reparatie executata/ piese inlocuite	Prelungire garantie	Garantie ptr. service	Nume si semnatura depanator	Semnatura consumator
1							
2							
3							
4							
5							
6							
7							

IMPORTATOR:
SC Euromaster SRL

VANZATOR:
Semnatura / stampila

15.AM CITIT CONDITIILE DE ACORDARE A GARANTIEI SI AM LUAT LA CUNOSTINTA.NU AM OBJECTIONS (SEMNATURA CONSUMATORULUI) _____

Prezentul certificat de garantie este in conformitate cu prevederile HG 449/2003, privind comercializarea produselor si garantiile asociate cu OG 21/2008 si OG 174/2008 cu modificarile si completarile ulterioare republicate si nu afecteaza drepturile consumatorilor.

Produsul beneficiaza de o garantie legala de conformitate de 24 luni(2 ani).Existenta garantiei legale de conformitate si a celei comerciale nu exclude existenta garantiei de viciu ascuns conform OG 21/2008, cu modificarile si completarile ulterioare republicate si a codului civil.

ELEKTROINSTRUMENTI „RAIDER“ SU KONSTRUISANI I PROIZVEDENI U SAGLASNOSTI SA
NORMATIVNIM DOKUMENTIMA I STANDARDIMA U SKLADU SA SVIM ZAHTEVIMA ZA BEZBEDNOST
KOJI VAŽE NA TERITORIJI SRBIJA

SADRŽAJ I OBUHVAT TRGOVAČKE GARANCIJE

Uslovi garancije

Garantni rok na teritoriji Srbije je godine i teče od datuma kupovine elektrouredjaja.

Kupac-korisnik elektrouredjaja ima pravo na besplatnu popravku u osiguranom garantnom periodu, ako je garantni list popunjen ispravno potpisan i pečatiran od strane prodavca koji je uređaj prodao, potpisan od strane kupca kojim potvrđuje da je upoznat sa uslovima garancije i fiskalni račun kojim potvrđuje datum kupovine uređaja.

Za popravku i reklamaciju se primaju samo dobro očišćene mašine!

Popravka kvara priznatog sa naše strane u garantnom roku se izvršava na sledeći način: po našem izboru mi popravljamo pokvareni uređaj besplatno ili ga menjamo za nov i garantni rok se ne obnavlja.

Uređaj treba da se koristi strogo po instrukcijama navedenim u uputstvu za upotrebu.

Za bezbedan rad sa elektouredjajem neophodno je da kupac pre početka upotrebe aparata pažljivo pročita uputstvo za upotrebu, zatim uputstvo za bezbednost pri radu i naravno da koristi uređaj za to za šta je neamenjen. Uređaj zahteva periodično čišćenje i adekvatno održavanje.

Garancija ne pokriva:

- ishabanu boju elektroaparata
- delovi i potrošni materijal koji podleže habanju prilikom upotrebe kao što su: grejs, ulje, četke, valjci, i dr.
- dodatni pribor i potrošni materijal kao što: rukohvati, baterije, kutije, dodatci za napajanje, svrdla, diskovi za sečenje, noževi, lanci, šmirgle, graničnici, kabli i dr.
- električni osigurači i sijalice
- mehanička oštećenja na telu aparat, dekorativni elementi na aparatu, štitnici za oči, štitnici za dodatke za sečenje, gumene ploče, učvršćivači, lenjiri, kabal i utičnica.
- celokupna oštćenja aparata nasatala kao posrdica požara, poplava, zemljotresa i dr.

Otkaz garancije

Pravo da otkáže popravku (remont) u garantnom roku ima u sledećim slučajevima:

- Neodgovarajući (ili ne popunjen) serijski broj proizvoda u poredjenju sa serijskim brojem koji je upisan na garantni list
- Identifikaciona nalepnica proizvoda je izbrisana ili je nema.
- Ako je neko iz neovlašćenog servisa već pokušao da popravi aparat.
- Kvar je nastao kao posledica nepravilne upotrebe aparata (nisu poštovane instrukcije navedene u uputstvu za upotrebu) od strane kupca ili drugih lica.
- Oštećenja su nastala usled nemarne upotrebe aparata.
- Oštećenje rotora ili statora u vidu slepljivanja nastala kao posledica topljenja izolacije a prouzrokovana prekomernom upotrebom aparata.
- Oštećenje rotora ili statora posledica preopterećenja ili oštećenog sistema za ventilaciju koja se manifestuje ravnomernim potamnjivanjem kolektora ili zavojnica.
- Nedostaju zaštitni diskovi, ili drugi delovi uređaja koji su deo konstrukcije aparata i imaju za cilj da osiguraju bezbedan rada sa aparatom prilikom pravilne upotrebe.
- Kabal za napajanje aparata je produžavan ili menjan od strane kupca.
- Šteta naneta preopterećenjem, zbog nedostatka ventilacije ili nedovoljnog podmazivanja pokretnih komponenti.
- Sklonjeni lageri zbog preopterećenja ili dugotrajne upotre.

Rok za popravku uređaja koji je primljen u servis je 45 dena.

Ovlašćeni servis ne snosi odgovornost za aparate koje vlasnik nije došao da preuzme mesec dana nakon isteka zakonskog roka za popravku!

ГАРАНТЕН ЛИСТ

МОДЕЛ

СЕРИСКИ БРОЈ.....

РОК НА ГАРАНЦИЈАТА.....

ПРОДАВАЧ

ИМЕ НА ФИРМАТА.....

АДРЕСА.....

КУПУВАЧ

ИМЕ НА ФИРМАТА.....

АДРЕСА.....

ДАТУМ И ПЕЧАТ

Декларација

Извозник: ЕУРОМАСТЕР ЛТД. - Бугарија

Земја на потекло: Кина

Увозник: Бен Трејд ДООЕЛ,

ул. „Качанички Пат“ 66 - Визбегово Скопје

тел.: 02/2565 842 факс: 02/2656 843

Сервис: Бен Трејд ДООЕЛ

тел.: 02/2565 842

ПРИЕМЕН ПРОТОКОЛ	ДАТА НА ПРИЕМОТ	ОПИС НА ДЕФЕКТОТ	ДАТА НА ПРЕДАВАЊЕ	ПОТПИС

СЕРВИСЕН ПРОТОКОЛ

ЕЛЕКТРИЧНИТЕ АПАРАТИ "РАЈДЕР" СЕ ДИЗАЈНИРАНИ И ПРОИЗВЕДЕНИ ВО СОГЛАСНОСТ СО НОРМАТИВНИТЕ ДОКУМЕНТИ И СТАНДАРДИ ВО СОГЛАСНОСТ СО СИТЕ БАРАЊА ЗА БЕЗБЕДНОСТ ШТО СЕ ПРИМЕНУВААТ.

СОДРЖИНАТА И ОПФАТ НА ГАРАНЦИЈАТА

Услови на Гаранцијата

Рокот на гаранцијата се наведува во гарантниот лист и важи од датумот на купување на производот.

Купувачот/Корисникот на електричната опрема имаат право на бесплатни поправки на уредот доколку истиот е во гарантираниот период, доколку гарантниот лист е правилно пополнети со потпис и печат од страна на продавачот кој го продал уредот, потпишан од страна на купувачот кој потврдува дека е запознаен со условите на гаранцијата и со фискална сметка или фактура која го потврдува датумот на купување на електричниот апарат.

За поправка и рекламација ќе бидат примени само добро исчистени машини!

Поправката на дефекти признати од наша страна во гарантираниот рок се изведува на следниот начин: по наш избор ги поправаме дефектните уреди бесплатно или ги менуваме за нови доколку се во гарантниот рок и доколку не е можно сервисирање.

Уредот треба да се користи строго по упатствата и прописите пропишани во упатството.

За безбедно работење со електричниот уред неопходно е купувачот пред да започне со користење на уредот, да се запознае со упатството за употреба, да се запознае со ставките за безбедност при работа и да го користи уредот за тоа што е наведено во упатството. Уредот бара периодично чистење и адекватно одржување.

Гаранцијата не опфаќа:

- Губење на бојата на машината.
- Делови и потрошни материјали кој подлежат на абеење при употреба, како што се: маст, масло, четкици, водичи, ваљача, ролки, подлошки, погонски ремени, флексибилно вратило, лагери, семеринги, клип, работно тркало и др.
- Опрема и материјали како што се: Рачки, кабли, батерии, кутии, додатоци за напојување, бургии, дискови за сечење, ножови ланци, шмиргли, граничници, конец за сечење и др.
- Стопени електрични осигурувачи и заштити
- Механички оштетувања на телото на уредот, декоративни елементи.
- Заштита за очите, заштита за сечење, гумирани плочки, затварачи, мерила и др.
- Кабел и приклучоци.
- Целокупно оштетување на апаратот настанато како последица од пожар, поплава, земјотрес и сл.
- Поништување на гаранцијата
- Правото да се поништи поправката (ремонт) во рамките на гарантниот период е во следниве случаи:
 - Серискиот број заведен во гаранцијата не одговара со серискиот број на машината.

- Налепницата за идентификација залепена на производот е избришана или е исчезната.
- Доколку друго лице кое не е овластениот сервис се обиде да го поправа уредот.
- Доколку не се појави како резултат на несоодветна употреба на уредот (не следи ги инструкциите наведени во упатството) од страна на купувачот или друго лице.
- Дефектот е предизвикан од невнимателна употреба со апаратот
- Оштетувања предизвикани од работа со дотрајани (или лошо поставени) елементи за сечење
- Оштетувањата на роторот или статорот настанале како последица на топењето на изолацијата предизвикано од прекумерно скрстење на апаратот.
- Оштетувањата на роторот или статорот резултат на преоптоварување или оштетен на системот за вентилација која се манифестира со рамномерно потемнување на колекторот или намотката.
- Недостигаат заштитните дискови, или други делови кои се дел од составната опрема и се наменети за да се обезбеди безбедно работење со уредот кога се користи правилно.
- Електричниот кабел на машината е продолжен или замени од страна на корисникот.
- Оштетувања на уредот од преоптеретување, лоша вентилација и од недоволно подмачкување на подвижните делови
- Оштетени лагери поради преоптоварување или долготрајна работа.
- Скршено легло за лагери од страна на блокиран лагер
- Некомплетен заб на запчаникот (скршен, изабен)
- Скршено шпонково или вилушесто лежиште
- Оштетувања во електриката за клучот како резултат на прашина или кршење
- Оштетување на редуccionатa кутија (глава) настанато од механизамот за заклучување
- Појава на невообичаена лававост помеѓу клипот и цилиндарот како резултат на преоптеретување, долготрајна употреба или прашина
- Затегнатост помеѓу клипот и цилиндарот како резултат на преоптеретување прекумерна употреба или прашина
- Оштетено централното тркало и кочницата(променета на боја) - последица на работа со блокирана кочница
- Крајниот рок за поправка на уредот кој е примена во сервисот е 45 дена.

Овластениот сервис не сноси одговорност за опремата доколку сопственикот не ја подигне еден месец по истекот на законскиот рок за поправка на машината!

GARANCIJSKA IZJAVA

Spoštovani kupec,

Zahvaljujemo se vam za nakup proizvoda Raider in upamo, da boste z njim zadovoljni. Če bo proizvod potreben popravila v garancijskem roku, se najprej posvetujte z vašim prodajalcem, ki vam je proizvod prodal ali s pooblaščenim serviserjem. Da bi se izognili nepotrebnim nevšečnostim, vam svetujemo, da preden pokličete najbližjega pooblaščenega serviserja, ponovno pazljivo preberete navodila za uporabo.

FIRMA IN SEDEŽ DAJALCA GARANCIJE:

TOPMASTER, D.O.O., Slovenčeva ulica 24, 1000 LJUBLJANA

FIRMA IN SEDEŽ PRODAJALCA:

DATUM IZROČITVE BLAGA:

ARTIKEL:

IZJAVA GARANCIJE:

Garancijski list vam v garancijskem roku zagotavlja brezplačno popravilo proizvoda Raider, kupljenega v Republiki Sloveniji, v skladu s pogoji:

POGOJI ZA UVELJAVLJANJE GARANCIJE:

1. Garancija velja, če poleg pokvarjenega proizvoda priložite pravilno in v celoti izpolnjen garancijski list ter priložite račun.

Garancija ne zajema naslednjih posegov:

- a) Vzdrževanje, popravilo ali zamenjave delov zaradi normalne obrabe,
- b) Popravilo škode, ki je nastala zaradi:
 - nepravilne uporabe, neupoštevanja navodil za uporabo,
 - popravila, ki ga je opravila nepooblaščen oseba,
 - nesreče, vode, ognja ali katerega koli vzroka, ki ga DAJALEC GARANCIJE ne more nadzorovati,

Za vsa garancijska popravila vam kot nosilec garancije jamči uvoznik / distributer:

TOPMASTER, D.O.O., Slovenčeva ulica 24, 1000 Ljubljana

OZEMELJSKO OBMOČJE VELJAVNOSTI GARANCIJE:

Garancija je veljavna na ozemeljskem območju Republike Slovenije.

GARANCIJA:

Raider zagotavlja, da bo proizvod brezhibno deloval 12 mesecev (1 leto) od dneva nakupa. Proizvod bo v tem roku od dneva nakupa deloval brez napak, ki bi bile posledica slabega materiala ali slabe izdelave!

Če se v tem času proizvod pokvari zaradi slabega materiala ali izdelave, ga bomo brezplačno zamenjali z novim, če bo čas popravila daljši od 45 dni.

Za čas popravila se podaljša garancijski rok. Čas zagotavljanja vzdrževanja in dobave rezervnih delov je tri (3) leta, po preteku garancije.

OPOZORILO: garancija ne izključuje pravic potrošnika, ki izhajajo iz odgovornosti prodajalca za napake na blagu.

POOBLAŠČENI SERVIS : TOPMASTER d.o.o.
Slovenčeva ulica 24
1000 Ljubljana
Tel: 05/ 905 91 58
Fax:01/ 905 91 59

Oddaja stare električne in elektronske opreme (veljavno v evropski uniji in v drugih evropskih državah s sistemom zbiranja ločenih odpadkov).



Če je na izdelku ali na njegovi embalaži ta simbol, pomeni, da z izdelkom ne smete ravnati kot z gospodinjstskimi odpadki. Morate ga oddati na ustrezno zbirno mesto za recikliranje električne in elektronske opreme. S pravilno oddajo tega izdelka boste pomagali preprečiti negativne posledice na okolje in zdravje ljudi, do katerih bi prišlo v primeru neustreznega ravnanja ob odstranitvi tega izdelka. Recikliranje materiala bo pripomoglo k ohranjanju naravnih virov. Podrobnejše informacije o recikliranju tega izdelka lahko dobite pri lokalni mestni upravi, službi za oddajanje gospodinjstskih odpadkov ali v trgovini, kjer ste izdelek kupili. Odpadno električno in elektronsko opremo lahko oddate brezplačno tudi distributerju neposredno ob do-

bavi električne oziroma elektronske opreme.

ΕΓΓΥΗΣΗ

Αξιότιμη πελάτισσα, αξιότιμε πελάτη,

τα προϊόντα μας υπόκεινται σε αυστηρό έλεγχο ποιότητας. Εάν η συσκευή αυτή παρ' όλα αυτά κάποτε δεν λειτουργήσει άσπογα, λυπούμαστε πολύ και σας παρακαλούμε να αποταθείτε προς το τμήμα μας εξυπηρέτησης πελατών στην διεύθυνση που αναφέρεται στην κάρτα αυτή. Ευχαριστώσας είμαστε και τηλεφωνικά στη διάθεσή σας στον αριθμό σέρβις που αναφέρεται στην κάρτα εγγύησης. Για την αξίωση της εγγύησης ισχύουν τα εξής:

1. Αυτοί οι όροι εγγύησης ρυθμίζουν πρόσθετες παροχές εγγύησης. Δεν θίνονται από την εγγύηση αυτή οι νόμιμες αξιώσεις σας εγγύησης. Η εγγύησή μας σας παρέχεται δωρεάν.

2. Η εγγύηση καλύπτει μόνο ελαττώματα της συσκευής που οφείλονται αποδεδειγμένα σε σφάλμα υλικού ή παραγωγής και περιορίζεται κατά την κρίση μας σε αποκατάσταση αυτών των ελαττωμάτων ή σε αντικατάσταση της συσκευής σας.

3. Από την εγγύησή μας εξαιρούνται τα εξής:

- Βλάβες της συσκευής που οφείλονται σε μη τήρηση των οδηγιών συναρμολόγησης ή σε όχι σωστή εγκατάσταση, μη τήρηση των οδηγιών χρήσης (όπως π.χ. σύνδεση σε εσφαλμένη τάση ή σε λάθος είδος ρεύματος) ή σε μη τήρηση των όρων συντήρησης και ασφαλείας ή σε περίπτωση έκθεσης της συσκευής σε ασυνήθιστες καιρικές συνθήκες ή σε έλλειψη φροντίδας και συντήρησης. - Βλάβες της συσκευής που οφείλονται σε καταχρηστική ή εσφαλμένη χρήση (όπως π.χ. υπερφόρτωση της συσκευής ή χρήση μη εγκεκριμένων εργαλείων ή αξεσουάρ), σε είσοδο ξένων αντικειμένων στη συσκευή (όπως π.χ. άμμος, πέτρες ή σκόνη, βλάβες μεταφοράς), άσκηση βίας ή ξένη επέμβαση (όπως π. χ. βλάβη από πτώση). - Βλάβες της συσκευής ή τμημάτων της συσκευής που οφείλονται σε συνήθη ή φυσική φθορά. Καλώδιο τροφοδοσίας και βύσμα. - Γενικές ζημιές σε μηχανήματα που προκαλούνται από φυσικές καταστροφές, όπως πυρκαγιές, πλημμύρες, σεισμοί κ.λπ.. Η ακεραιότητα των δοντιών των γραναζιών (σπασμένα, φθαρμένα). - Μέρη και αναλώσιμα, τα οποία υπόκεινται σε φθορά λόγω χρήσης, όπως λιπαντικά, λάδια, βούρτσες, οδηγούς, κυλίνδρους, τακάκια, μάντες κίνησης, εύκαμπτοι άξονες, έδρανα, σφραγίδες, κασέτες εμβόλων και κ.λπ. Αξεσουάρ και αναλώσιμα όπως λαβές, ακροφύσια, μπαταρίες, θήκες, φορητοτές, τρυπάνια, δίσκοι κοπής, καλέμια, βελόνια, σμίλες, αλυσίδες, γυαλόχαρτα, μειωτήρες, δίσκους στίλβωσης, κεφάλες χλοοκοπτικών και άλλα. Ζημιές που προκαλούνται από υπερφόρτωση ή έλλειψη αερισμού και ανεπαρκή λίπανση των κινουμένων εξαρτημάτων. Βλάβη στον ηλεκτρικό διακόπτη ή στον ηλεκτρονικό έλεγχο λόγω σκόνης ή θραύσης. Φθαρμένα ρουλεμάν ή μπλοκαρισμένα λόγω υπερφόρτωσης, συνεχούς λειτουργίας ή σκόνης. Στάσιμο μειωτήρα (κεφαλή) που προκαλείται από το μηχανισμό φρένου. - Βλάβη του ροτορα ή κορώνας, που συνίσταται στη συγκόλληση μεταξύ τους, λόγω τήξης της μόνωσης που προκαλείται από συνεχή υπερφόρτωση. Βλάβη στο ρότορα ή κορώνα που προκαλείται από υπερφόρτωση ή ελλιπή αερισμό, που εκδηλώνεται ως αποχρωματισμός του συλλέκτη ή των περιελίξεων. Παρουσία ασυνήθιστου χάσματος ανάμεσα στο έμβολο(πιστόνι) και τον κύλινδρο ως αποτέλεσμα υπερφόρτισης, συνεχούς λειτουργίας ή σκόνης

4. Η εταιρεία GTC Λευκαδίδης δεν φέρει ευθύνη για ζημιές που προκαλούνται από τρίτους, "εταιρείες παροχής ηλεκτρικής ενεργειας", ζημιές από εξωτερική φύση, όπως ηλεκτρικές διαταραχές, μη κανονική τάση και έχει το δικαίωμα να αρνηθεί την παροχή εγγύησης για: - Κενό σειριακό αριθμό αυτού του μηχανήματος με συμπληρωμένη κάρτα εγγύησης. - Διαγραμμένη ή ελλείπουσα ετικέτα του μηχανήματος. - Ζημιές από τη μεταφορά, την ακατάλληλη αποθήκευση και την εγκατάσταση μηχανημάτων. - Προσπάθεια μη εξουσιοδοτημένης παρέμβασης σε μη εξουσιοδοτημένο κέντρο εξυπηρέτησης. - Ζημιές που προκλήθηκαν από κακή χρήση (μη οδηγίες) του μηχανήματος από τον πελάτη ή τρίτα μέρη. - Ζημιές που προκαλούνται από τη χρήση του μηχανήματος σε περιβάλλον διαφορετικό από αυτό που συνιστά ο κατασκευαστής (Υγρασία, θερμοκρασία, εξερισμός, τάση, σκόνη κλπ.) - Ζημιές που προκαλούνται από την είσοδο ξένων αντικειμένων στο μηχανήμα. - Ζημιές που προκαλούνται από απόρροο χειρισμό του μηχανήματος. - Όταν λείπουν προστατευτικά κιβώτια, δίσκοι, οπίσθιοι πίνακες και άλλα στοιχεία που αποτελούν μέρος της δομής του οργάνου και προορίζονται να εξασφαλίσουν ασφαλή και σωστή λειτουργία. - Το καλώδιο τροφοδοσίας του οργάνου επεκτείνεται ή αντικαθίσταται από τον πελάτη.

5. Η διάρκεια της εγγύησης ανέρχεται σε 24 μήνες και αρχίζει από την ημερομηνία της αγοράς της συσκευής. Οι αξιώσεις εγγύησης πρέπει να γερθούν πριν τη λήξη της διάρκειας της εγγύησης εντός δύο εβδομάδων από την διαπίστωση του ελαττώματος. Αποκλείονται αξιώσεις εγγύησης μετά την πάροδο της διάρκειας της εγγύησης. Η επισκευή ή η αντικατάσταση δεν συνεπάγεται την επέκταση της διάρκειας της εγγύησης ούτε την νέα έναρξη της διάρκειας της εγγύησης για τη συσκευή ή για ενδεχομένως χρησιμοποιηθέντα νέα ανταλλακτικά. Αυτό ισχύει και στην περίπτωση σέρβις επί τόπου.

6. Για την αξίωση της εγγύησης παρακαλούμε να δηλώσετε την ελαττωματική σας συσκευή στο: www.raider.gr ή www.gtc-hardware.gr. Εάν το ελάττωμα καλύπτεται από την εγγύηση, θα σας επιστραφεί αμέσως είτε η επισκευασμένη συσκευή είτε μία καινούργια συσκευή. Ευχαριστώσας επισκευάζουμε ελαττώματα της συσκευής έναντι πληρωμής, εάν τα ελαττώματα αυτά δεν καλύπτονται από την εγγύηση. Για το σκοπό αυτό παρακαλούμε να στείλετε τη συσκευή στη διεύθυνση που σέρβις μας. Για αναλώσιμα και σε περίπτωση που λείπουν εξαρτήματα παραπέμπουμε στους περιορισμούς αυτής της εγγύησης σύμφωνα με τους πληροφορίες σέρβις αυτών των οδηγιών χρήσης.



WARRANTY CARD

MODEL

SERIAL №

TERM
(for details see the warranty conditions)

№, date of invoice / cash receipt

DETAILS OF BUYER

NAME / COMPANY
(be filled in by the employee)

ADDRESS
(be filled in by the employee)

SIGNATURE OF BUYER.....
(I am familiar with warranty conditions and the operating device is in good working order and accessory)

DETAILS OF SELLER

NAME / COMPANY
(be filled in by the employee)

ADDRESS
(be filled in by the employee)

DATE / STAMP

SERVICE REPORT

Receiving Protocol	Date of adoption	Description of the defect	Date of transmission	Signature

EUROMASTER IMPORT EXPORT LTD

1231, Sofia, Bulgaria, 246 Lomsko shose Blvd.,

tel.: +359 700 44 155

fax: + 359 2 934 00 90

www.euromasterbg.com; e-mail: info@euromasterbg.com

