

RAIDER POWER TOOLS



RAIDER[®]
Power Tools

Contents

2	BG	схема
3	BG	оригинална инструкция за употреба
10	EN	original instructions' manual
17	RO	Instrucțiuni originale
24	SR	Originalno uputstvo za upotrebu
31	SL	novodila za uporabo
38	EL	οδηγίες χρήσεως
45	MK	оригинални инструкции

- зарядно за акумулатор
- battery charger
- Incarcator baterie
- punjač akumulatora
- polnilac za baterije
- φορτιστής μπαταριών
- полнач за акумулатор

RD-BC05

USER'S MANUAL



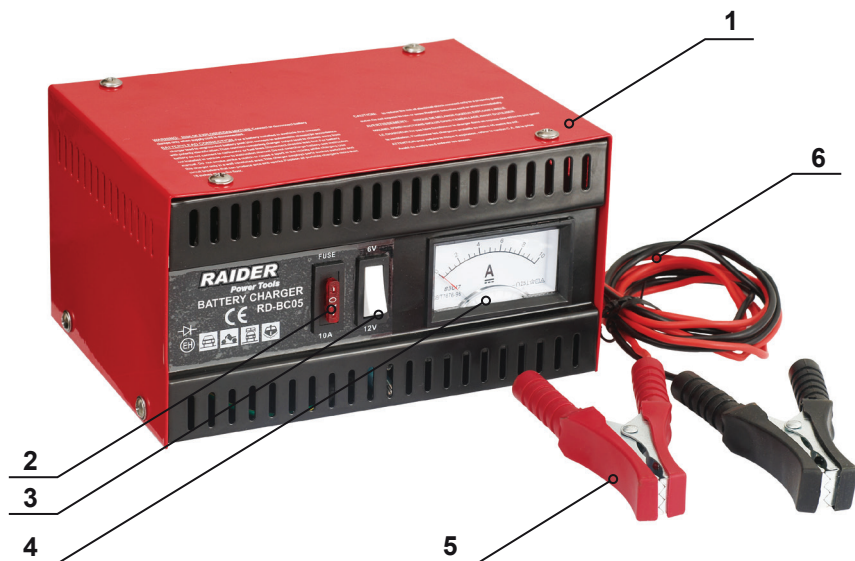

1. Капак
2. Предпазител
3. Превключвател
4. Амперметър
5. Щипки за зареждане
6. Заряден кабел

Значение на знаците за опасност, задължителни изисквания и забрани.



Опасност!



Внимание - опасно електрическо напрежение!



Риск от експлозия!



Прочетете инструкцията за употреба!



Трябва да се носят защитни ръкавици!

Оригинална инструкция за употреба

Уважаеми потребители,

Поздравления за покупката на машина от най-бързоразвиващата се марка за електрически, бензинови и пневматични машини - RAIDER. При правилно инсталиране и експлоатация, RAIDER са сигурни и надеждни машини и работата с тях ще Ви достави истинско удоволствие. За Вашето удобство е изградена и отлична сервизна мрежа с 45 сервиза в цялата страна.

Преди да използвате тази машина, моля, внимателно се запознайте с настоящата "Инструкция за употреба".

В интерес на Вашата безопасност и с цел осигуряване на правилната й употреба, прочетете настоящите инструкции внимателно, включително препоръките и предупрежденията в тях. За избягване на ненужни грешки и инциденти, важно е тези инструкции да останат на разположение за бъдещи справки на всички, които ще ползват машината. Ако я продадете на нов собственик то "Инструкцията за употреба" трябва да се предаде заедно с нея, за да може новия ползвател да се запознае със съответните мерки за безопасност и инструкциите за работа.

"Евромастер Импорт Експорт" ООД е упълномощен представител на производителя и собственик на търговската марка RAIDER. Адресът на управление на фирмата е гр. София 1231, бул. "Ломско шосе" 246, тел. 02 934 33 33, 934 10 10, www.raider.bg; www.euromasterbg.com; e-mail: info@euromasterbg.com.

От 2006 година във фирмата е въведена системата за управление на качеството ISO 9001:2008 с обхват на сертификацията: Търговия, внос, износ и сервиз на професионални и хоби електрически, пневматични и механични инструменти и обща желязария. Сертификатът е издаден от Moody International Certification Ltd, England.

Технически данни

параметър	мерна единица	стойност
Модел	-	RD-BC05
Номинално напрежение	V	230
Номинална честота	Hz	50
Номинална мощност	W	75
Номинално изходно напрежение	V	6/12
Капацитет	Ah	20-75
Максимална изходна големина на тока	A	5

1. Общи указания за безопасна работа.

Прочетете внимателно всички указания. Неспазването на приведените по-долу указания може да доведе до токов удар, пожар и/или тежки травми. Съхранявайте тези указания на сигурно място.

Преди да пристъпите към зареждане на Вашия изтощен автомобилен акумулатор, внимателно прочетете и инструкциите, предоставени с акумулатора и автомобила, в който той

ще се използва.

Този уред не е предназначен за употреба от лица (включително деца) с намалени физически, сетивни или умствени способности или липса на опит и познания.

Зарядното устройство е предназначено само за зареждане на оловно-киселинни акумулатори.

1.1. Безопасност при работа с електрически ток.



1.1.2. Свързвайте устройството само към подходящи контакти на електрозахранващата мрежа със заземяване.

1.1.3. Никога не използвайте зарядното устройство с повредени кабели или след като зарядното устройство е претърпяло удар или е повредено.

1.1.4. Никога не разглобявайте зарядното устройство за акумулатори. Това трябва да се извърши в специализиран сервизен център.

1.1.5. При необходимост хранващият кабел трябва да се подменя от квалифицирани специалисти.

1.1.6. Никога не обръщайте полюсите, когато свързвате клемите към акумулатора.

1.2. Зарядното устройство трябва да се използва само на открито.



1.2.1. Предупреждение! Взривоопасен газ!

По време на нормална експлоатация акумулаторите генерират взривоопасен газ (водород), а по време на зареждане, този газ се отделя в по-голямо количество.

1.2.2. Избягвайте създаването на пламъци или искри.

1.2.3. Самото зарядно устройство за акумулатори може да генерира искри. Уверете се, че клемите не могат инцидентно да се откачат от полюсите на акумулатора.

1.2.4. Щепселът трябва да е изваден от контакта преди да пристъпите към свързване или разединяване на кабелните клеми.

1.2.5. Никога не позволявайте кабелните клеми да се допрат една с друга.

1.2.6. По време на зареждане трябва да се осигури достатъчна вентилация.

1.2.7. Когато това се позволява от типа на акумулатора, отстранете капачките и проверете нивото на електролита в клетките и ако е необходимо, добавете дестилирана вода. Нивото на електролита трябва да е 5-10 мм над клетките на акумулатора.

1.2.8. При зареждане на акумулатора капачките на отделните клетки трябва да са на мястото си.

1.2.9. Внимателно прочетете инструкциите за зареждане, предоставени от производителя и отнасящи се за акумулаторите не изискващи поддръжка.

1.2.10. Никога не отваряйте капачките на електролита на не изискващите поддръжка акумулатори.

1.2.11. Някои не изискващи поддръжка акумулатори имат индикатори за ниво. Когато индикаторът показва твърде ниско ниво на киселината, акумулаторът трябва да се смени. Никога не се опитвайте да зареждате такива акумулатори.

1.2.12. През зимата напълно изтощените акумулатори могат да замръзнат. Никога не зареждайте замръзнали акумулатори, поради опасност от експлозия.

1.2.13. Никога не зареждайте акумулатори, които не са предвидени да се зареждат.

1.2.14. Внимание! Появата на остра миризма означава повишена концентрация на газ в помещението. Образува се взривоопасна концентрация и при искра съществува опасност от експлозия. Не изключвайте апарата. Не отстранявайте токозахранващите клеми. Незабавно

проверете помещението. Проверете акумулатора в сервиз.



1.3. Следствие на разяждащата киселина съществува опасност от нараняване!

Внимание! Киселината на акумулатора има разяждащо действие. Пръските върху кожата или облеклото трябва незабавно да се измият обилно с вода. При попаднали пръски в очите те трябва се изплакнат с вода в продължение на 15 мин. и да се повика лекар.

Винаги носете защитни очила, затворени отстриани, киселинно-устойчиви предпазни ръкавици и киселинно-устойчиво облекло.



1.4. Допълнителни предупреждения.

1.4.1. Никога не поставяйте зарядното устройство за акумулатори върху запалими повърхности.

1.4.2. Никога не оставяйте зарядното устройство за акумулатори и кабелите му във вода или върху влажни повърхности.

1.4.3. Поставяйте зарядното устройство за акумулатори в места с достатъчна вентилация. Никога не го покривайте с други предмети, както и не го затваряйте вътре в контейнери или затворени шкафове.

1.4.4. Зарядното устройство не е направено да спре автоматично, когато се зареди акумулаторът и трябва да бъде изключено след приключване на зареждането, за да не се повреди акумулатора.

1.4.5. Дръжте вентилационните отвори чисти.

1.4.6. Не зареждайте едновременно няколко акумулатора.

1.4.7. Използвайте охранващия кабел само по предназначение. Не дърпайте апарата за кабела и не го използвайте, за да изтеглите щепсела от контакта. Пазете кабела от високи температури, мазнини и остри ръбове.

1.4.8. Поддържайте клемите чисти и ги пазете от корозия.

2. Свързване на зарядното устройство. Последователност на операциите.

По данни на производителя на автомобила преди зареждане акумулаторът трябва да се отдели от електрическата система на автомобила. Затова трябва да обърнете внимание на факта, че в стандартното оборудване на автомобилите вече са включени многобройни електронни и електрозадвигвани елементи (като например ABS, ASR, горивна помпа, бордови компютър автомобилен телефон и др.). Появата на амплитуди в напрежението може да доведе до евентуални повреди в тези елементи. Ето защо преди зареждане акумулаторът трябва да се отдели от бордовата мрежа. Моля обърнете внимание на указанията в инструкциите за експлоатация за автомобила, радиото, автомобилния телефон и др.

Стъпки за зареждане на акумулатора.

2.1. Отвинтете и отстранете капачките от акумулатора.



2.2. Проверете нивото на киселината в клетките на акумулатора. При необходимост долейте дестилирана вода. Внимание! Киселината в акумулатора има разяждащо действие. Веднага измийте пръските от киселина с вода, при необходимост повикайте лекар!

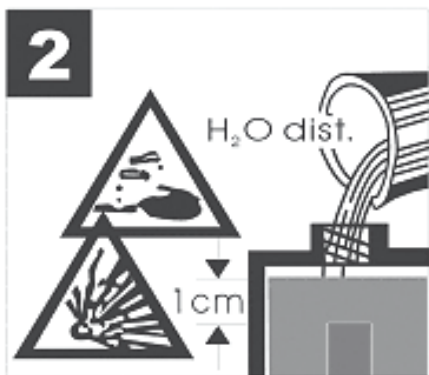

2.3. Първо свържете червения кабел към плюса на акумулатора (+) след това свържете черния кабел към минуса на акумулатора (-). (Ако акумулаторът е в автомобила, към корпуса на автомобила далеч от акумулатора и тръбопровода за гориво).

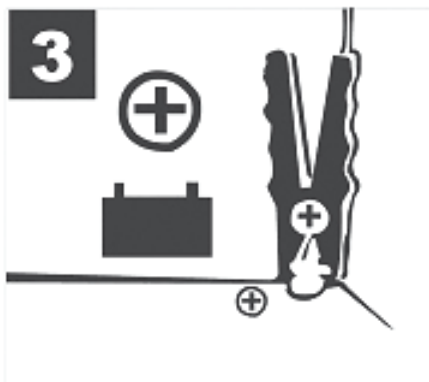

2.4. След като свържете акумулатора към зарядното устройство, включете зарядното устройство към контакт с 230 V ~ 50 Hz. Не се допуска свързване към контакт с друго напрежение в мрежата.

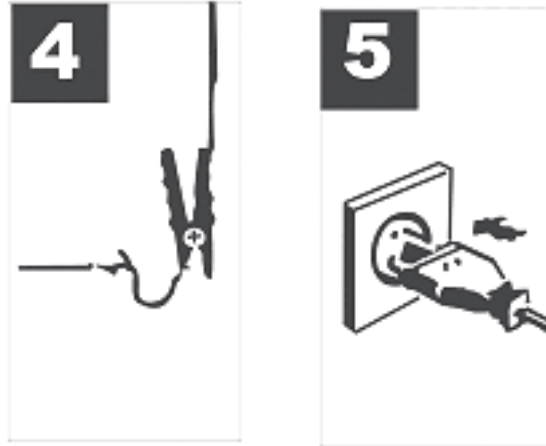

Времето за зареждане се определя от състоянието на зареденост на акумулатора. Ако акумулаторът е разреден, необходимото време за зареждане се определя с помощта на следната формула:

Време за зареждане в часове (h) = капацитета на акумулатора в амперчаса (Ah) разделено на зарядния ток в (A).

Пример: 16 h = 40 Ah / 2,5 A

Точен метод на засичане – нивото на зареденост е посредством - Уред за измерване на киселинността (вж. Фиг. 6)

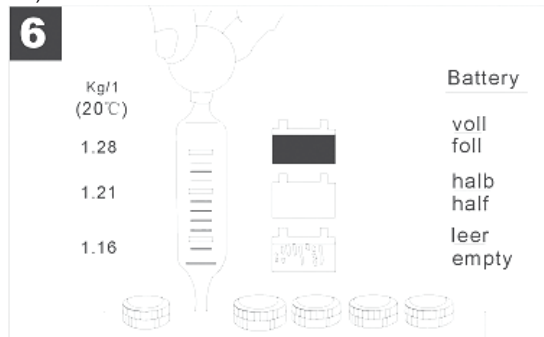

Нормално е при разреден акумулатор при зареждането му да постъпва по-голям изходен ток. С увеличаване на времето за зареждане зарядният ток постепенно спада. При всички акумулатори, при които зарядният ток не спада, става въпрос за дефект от рода на повреди, обусловени от процеса на стареене, сулфатизация или късо съединение.

Точното зарядно състояние може да се определи само посредством измерване на плътността на електролита. Измерва се с помощта на специален уред.

Стойности на плътност на електролита (кг./л. при 20°C)

1,28 акумулаторът е зареден;

1,21 акумулаторът е зареден наполовина;

1,16 акумулаторът е разреден;

2.5. След зареждането на акумулатора изключете щепсела от контакта.

След това първо освободете черния заряден кабел от минуса на акумулатора (-) след това освободете червения заряден кабел от плюса на акумулатора (+). Отново завинтете капачките

на акумулатора.



фиг. 7

Спазвайте указаната последователност на изключване на щипките:

- първо изключете черната (-) щипка от клемата на акумулатора, както е указано на фиг. 8

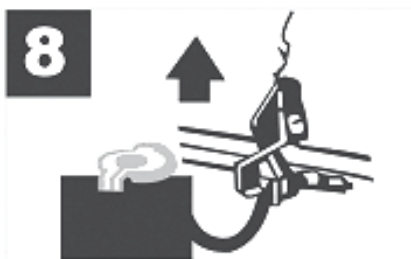

фиг. 8

- след което изключете червената (+) щипка от клемата на акумулатора, както е указано на фиг. 9

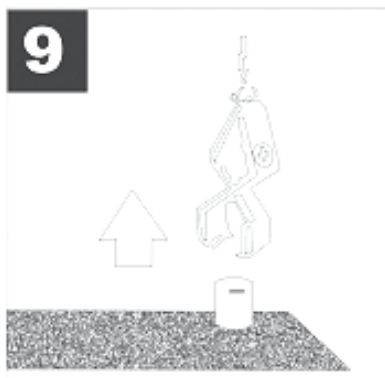

фиг. 9

Поставете отново капачките на акумулатора, както е указано на фиг. 10



фиг. 10

Уредът изключва автоматично при топлинно претоварване.

3. Поддръжка и грижи за акумулатора и за зарядното устройство.

Акумулаторът винаги трябва да е надеждно закрепен в автомобила.

Необходимо е да се гарантира изрядно свързване към електрическата система на автомобила.

Поддържайте акумулатора чист и сух.

Леко намажете присъединителните клеми с киселиноустойчива и несъдържаща киселини грес.



4. Опазване на околната среда.

С оглед опазване на околната среда електроинструментът, допълнителните приспособления и опаковката трябва да бъдат подложени на подходяща преработка за повторното използване на съдържащите се в тях суровини.

Не изхвърляйте електроинструменти при битовите отпадъци! Съгласно Директива

2012/19/ЕС относно излезлите от употреба електрически и електронни устройства и утвърждаването и като национален закон електроинструментите, които не могат да се използват повече, трябва да се събират отделно и да бъдат подлагани на подходяща преработка за оползотворяване на съдържащите се в тях ценни вторични суровини.

Original Instruction Manual

Dear Customer,

Congratulations on the purchase of machinery from the fastest growing brand of electric and pneumatic tools - RAIDER. When properly installed and operating, RAIDER are safe and reliable machines and work with them will deliver a real pleasure. For your convenience has been built and excellent service network of 45 service station across the country.

Before using this battery charger, please carefully acquainted with these "Instructions' manual".

In the interest of your safety and to ensure proper use and read these instructions carefully, including the recommendations and warnings in them. To avoid unnecessary errors and accidents, it is important that these instructions will remain available for future reference to all who will use the machine. If you sell it to a new owner "Instructions' manual" must be submitted along with it to enable new users to become familiar with relevant safety and operating instructions.

RAIDER exclusive representative of a company EUROMASTER Import Export Ltd., Sofia 1231, "Lomsko shosse 246, tel 02 934 33 33, 934 10 10, www.raider.bg; www.euromasterbg.com; e -mail: info@euromasterbg.com.

Since 2006 the company introduced the system of quality management ISO 9001:2008 with scope of certification: Trade, import, export and servicing of hobby and professional electrical, mechanical and pneumatic tools and general hardware. The certificate was issued by Moody International Certification Ltd, England.

Technical Data

parameter	unit	value
Model	-	RD-BC05
Current	V	230
Frequency	Hz	50
Rated Output Power	W	75
Rated Output Voltage	V	6/12
Reference Capacity	Ah	20-75
Max. Output Current	A	5

Displayed items of the second page:

1. Cover
2. Fuse
3. Switch
4. Ammeter
5. Charging Clamps
6. Charging cable.

Key to danger, mandatory and prohibition signs



General danger!



Danger of electric shock!



Danger of explosion!



Read the instruction manual!



Protective gloves must be worn!

1. General guidelines for safe operation.

Read all instructions carefully. Failure of the nature following instructions can cause electric shock, fire and / or severe injuries. Keep these instructions in a safe place.

Carefully read this manual, and both the instructions provided with the battery and the vehicle in which it will be used before charging.

This appliance is not intended for use by persons (including children) with reduced physical, sensory or mental capabilities, or lack of experience and knowledge, unless they have been given supervision or instruction concerning use of the appliance by a person responsible for their safety.

Children should be supervised to ensure that they do not play with the appliance.

Battery charger is suitable only to charge lead-acid battery.



1.1. Safety when working with electricity.

1.1.2. To ensure protection against indirect contacts, connect only to a suitable plug socket with earth.

1.1.3. Never use the battery charger with damaged cables or whenever the charger has been subjected to impact or damaged.

1.1.4. Never dismantle the battery charger. Take it to an authorized service centre.

1.1.5. Supply cable must be replaced by qualified people.

1.1.6. Never reverse the poles when connecting the clips to the battery.

1.2. For indoor use only.



1.2.1. Warning: explosive gas!

Batteries generate explosive gas (hydrogen) during normal operation and even greater quantities during recharging.

1.2.2. Avoid creating flames or sparks.

1.2.3. The battery charger itself can generate sparks. Make sure that the clamps cannot be accidentally released from the battery's poles.

1.2.4. Make sure that the plug is unplugged from the socket before connecting or disconnecting the cable clamps.

1.2.5. Never let the cable clamps touch each other.

1.2.6. Provide adequate ventilation during charging.

1.2.7. Whenever permitted by the type of battery, remove the caps and check the level of the electrolyte in the cells, adding distilled water if necessary. Make sure that the electrolyte level is 5-10 mm over the battery's cells.

1.2.8. Charge the battery with the electrolyte caps in place.

1.2.9. Carefully read the recharging instructions provided by the manufacturer for maintenance - free batteries.

1.2.10. Never open the electrolyte caps in maintenance - free batteries.

1.2.11. Some maintenance - free batteries have level indicators. Whenever the acid level is indicated as being too low, the battery must be replaced. Never attempt to recharge such batteries.

1.2.12. Never charge frozen batteries that might explode.

1.2.13. Never attempt to charge batteries that cannot be recharged or other types than those indicated.

1.2.14. Important! If you smell an acrid odour of gas, this indicates that there is an acute danger of explosion. Do not switch off the equipment. Do not remove the charger clamps. Ventilate the room immediately. Have the battery checked by customer service staff.



1.3. The caustic acid presents a high risk of injury!

Caution! Battery acid is aggressive. Should any acid splash onto hands or clothing, wash off immediately with soap solution. Should any acid splash into your eyes, wash it out immediately with water (for 15 minutes) and seek the advice of a doctor.

Always wear safety goggles closed at the sides, acid-proof safety gloves, and acid-proof clothing!



1.4. Additional warnings.

1.4.1. Never position the battery charger on flammable surfaces.

1.4.2. Never place the battery charger and its cables in the water or on wet surfaces.

1.4.3. Position the battery charger with adequate ventilation. Never cover it with other objects or close it inside containers or closed shelves.

1.4.4. The battery charger is not fitted with an automatic charge stop and must be disconnected once charge is completed so as not to damage the battery.

1.4.5. Keep the air vents clean.

1.4.6. Do not charge more than one battery at any one time.

1.4.7. Do not use the cable for purposes other than that for which it is designed. Do not carry the charger by the cable and do not use it to pull the plug out of the socket. Protect the cable from heat, oil and sharp edges.

1.4.8. Keep the connectors clean and protect them from corrosion.

2. Connection of battery charger. Sequence of operations.

Most motor vehicle manufacturers recommend that the battery should be disconnected from the vehicle's electrical system before being charged. We would like to point out that even standard vehicles are fitted with a whole host of electronic equipment (such as ABS, ASR, injection pump and on-board computer). Any voltage peaks that occur may cause defects in these electronic modules. Therefore the battery should be disconnected from the electrical system before being charged.

Please also refer to the instructions in the owner's manuals for the car, radio, navigation system, etc.

Proceed as follows to change the battery.

2.1. Release or remove the battery stoppers (if fitted) from the battery.



2.2. Check the acid level in the battery. If necessary, top up the battery with distilled water (if possible). Important. Battery acid is aggressive. Rinse off any acid splashes thoroughly with lots of water and seek medical advice if necessary!

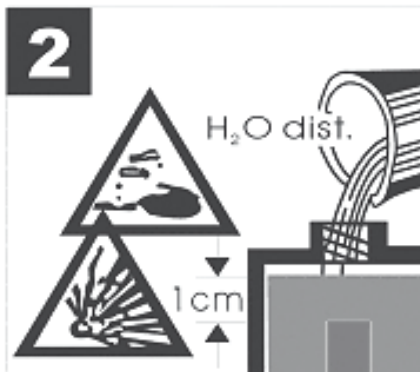

2.3. First connect the red charging cable to the positive pole of the battery. Then connect the black charging cable to the bodywork of the vehicle away from the battery and the petrol pipe.

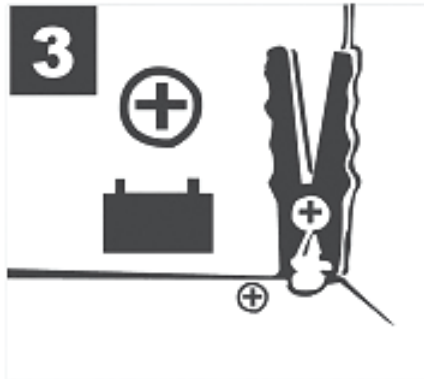

2.4. After the battery has been connected to the charger, you can connect the charger to a socket supplying 230V~50Hz. Do not connect it to a socket that supplies any other mains voltage.

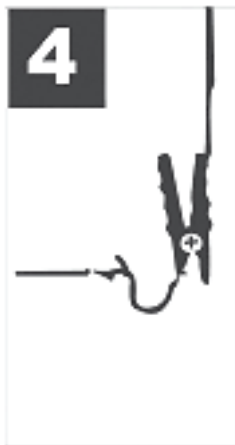

Calculating the charging time.

The charging time depends on the charge status of the battery. If the battery is fully discharged, the approximate charging time can be calculated using the following formula:

Charging time (h) = Battery capacity in (Ah) / charging current (A).

Example: 16 h = 40 Ah / 2,5 A

A high initial current, approximately equal to the rated current will flow in a normally discharged battery. As the charging time increases, the charging current will fall. Old batteries for which the charging current does not fall are suffering from a defect, such as a cell short circuit or ageing damage.

A high charge can only be identified by measuring the acid density using an acid tester.

Acid density values (kg/l at 20°C).

1.28 Battery charged;

1.21 Battery semi-charged;

1.16 Battery discharged;

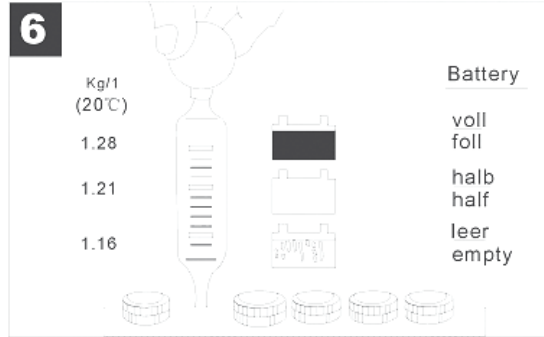

2.5. Pull the plug out of the socket.



First disconnect the black charging cable from the bodywork (-). Then release the red charging cable from the positive pole on the battery (+). Screw or push the battery stoppers back into position (if there are any).

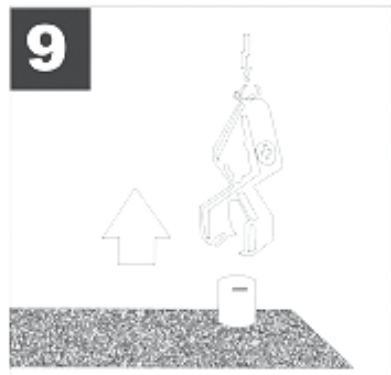
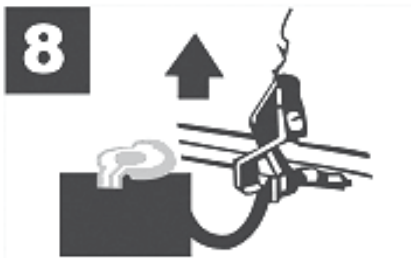

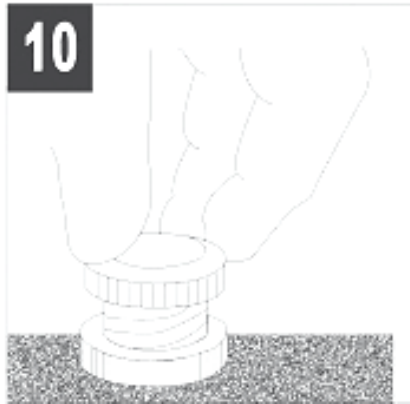

The appliance is equipped with a thermostatic cut-out with automatic reset which is tripped in case of thermal overload to protect the device against any overheating.

3. Maintenance and care of the battery.

Ensure that your battery is always fitted securely.

A perfect connection to the cable network of the electrical system must be ensured at all times.

Keep the battery clean and dry.

Apply a thin coating of grease to the connection terminals using an acid-free, acid-resistant grease.



4. Environmental protection.

In view of environmental protection electrical appliances, additional accessories and packing must be subject to appropriate processing for reuse of the compound materials.

According the European Guideline 2012/19/EC for Waste Electrical and Electronic Equipment and its implementation into national right, power tools that are no longer usable must be collected separately and disposed of in an environmentally correct manner.

Instrucțiuni originale

Dragi utilizatori,

Felicitări pentru achiziționarea unui suflantă de aer cald marca cu cel mai mare succes de pe piață - Raider. Atunci când sunt instalate și gata de operare, RAIDER sunt cele mai sigure și fiabile mașini și lucrând cu ele va fi o adevărată plăcere. Pentru confortul dvs. a fost construită și elaborată o rețea de servicii excelente și centre de service din întreaga țară. Înainte de a utiliza suflantă de aer cald, vă rugăm să vă familiarizați cu atenție în legătură cu aceste instrucțiuni "pentru utilizare".

În interesul siguranței dumneavoastră și pentru a asigura utilizarea corespunzătoare a acestuia, citiți cu atenție aceste instrucțiuni, inclusiv recomandările și avertizările din ele. Pentru a evita erorile de folosire inutile și accidentele, este important ca aceste instrucțiuni să rămână disponibile pentru referințe ulterioare tuturor celor care vor utiliza cricul. Dacă revindeți unui nou proprietar "Instrucțiunile de utilizare", trebuie să fie prezentate împreună cu el pentru a permite utilizatorilor noi să se familiarizeze cu instrucțiunile de siguranță și instrucțiunile de operare.

RAIDER marca exclusivă a societății EUROMASTER Import Export SRL, Sofia 1231, "Lomsko shosse 246, tel 02 934 33 33, 934 10 10, www.raider.bg; www.euromasterbg.com, e-mail: info @ euromasterbg. com.

Din anul 2006, compania a introdus sistemul de management al calitatii ISO 9001:2008, cu domeniul de aplicare al certificare: Comert, importul, exportul și service-hobby și profesionale unelte electrice, mecanice și pneumatice și hardware-ul în general. A fost eliberat certificatul de Moody International Certification Ltd., England.

Detalii tehnice

Parametrii	Unitate	Valoare
Model	-	RD-BC05
Voltaaj	V	230
Frecvența	Hz	50
Putere nominală	W	75
Tensiunea nominală de ieșire	V	6/12
Capacitate	Ah	20-75
Max. ieșire curent	A	5

Elementele afișate de pagina a doua:

1. Acoperi
2. Siguranță
3. Navetiști
4. Ampermetru
5. Cleme pentru încărcare
6. Cablu de încărcare

Principalele semne de pericol, obligatorii și interzicerea



General pericol!



Pericol de electrocutare!



Pericol de explozie!



Citiți manualul de instrucțiuni!



Mănuși de protecție trebuie să fie purtat!

1. Orientările generale pentru funcționarea în siguranță.

Citiți toate instrucțiunile cu atenție. Nerespectarea de către următoarele instrucțiuni naturii poate provoca șocuri electrice, incendii și / sau vătămări grave. Păstrați aceste instrucțiuni într-un loc sigur.

Citiți cu atenție acest manual, și că atât instrucțiunile furnizate cu bateria și vehiculul în care va fi folosit înainte de încărcare.

Acest aparat nu este destinat utilizării de către persoane (inclusiv copii) cu capacități reduse fizice, senzoriale sau mentale, sau lipsa de experiență și cunoștințe, cu excepția cazului în care acestea au fost date de supraveghere sau instrucțiuni cu privire la utilizarea aparatului de către o persoană responsabilă pentru siguranța lor.

Copiii trebuie supravegheați pentru a se asigura că acestea nu se joacă cu aparatul.

Încărcătorul pentru baterii este potrivit doar pentru a încărca acumulatorul plumb-acid.



1.1. Siguranță atunci când se lucrează cu energie electrică.

1.1.2. Pentru a asigura protecție împotriva contactelor indirecte, conectați doar la o priză potrivită cu pământ.

1.1.3. Nu folosiți niciodată încărcător cu cabluri deteriorate sau ori de câte ori încărcătorul a fost supus la impact sau deteriorate.

1.1.4. Niciodată nu demontați încărcătorul de baterie. Ia-o la un centru de service autorizat.

1.1.5. Cablu de alimentare trebuie să fie înlocuite de oameni calificați.

1.1.6. Nu inversa polii atunci când vă conectați clipurile la baterie.

1.2. Pentru utilizarea în interior doar.



1.2.1. **Atenție: gaz exploziv!**

Baterii genera gaze explozive (hidrogen) în timpul funcționării normale și cantitățile chiar mai mare în timpul reîncărcare.

1.2.2 Evitați crearea de flăcări sau scânteii..

1.2.3. Incarcatorul pentru baterii în sine poate genera scânteii. Asigurați-vă că clemele nu poate fi accidental eliberat din polii bateriei.

1.2.4 Asigurați-vă că ștecherul este deconectat de la priză înainte de a conecta sau deconecta cleme..

1.2.5. Nu lăsați niciodată cleme atinge reciproc.

1.2.6. Furnizați o ventilație adecvată în timpul încărcării.

1.2.7 Ori de câte ori permite de tipul de baterie, scoateți capacele si verificați nivelul de electrolit din celule, adăugând apă distilată, dacă este necesar.. Asigurați-vă că nivelul electrolitului este de 5-10 mm peste celulele bateriei.

1.2.8. Încărcați acumulatorul cu capacele de electrolit în loc.

1.2.9 citiți cu atenție instrucțiunile de reîncărcare furnizate de către producătorul de întreținere - baterii gratuit.

1.2.10 Nu deschideți capacele electrolit în întreținere - baterii gratuit.

1.2.11 Unele întreținere - baterii libere au indicatorii de nivel. Ori de câte ori nivelul de acid este indicată ca fiind prea scăzut, bateria trebuie înlocuită. Nu încercați niciodată să reîncărcați bateriile astfel.

1.2.12. Nu încărcați niciodată bateriile congelate care ar putea exploda.

1.2.13. Nu încărcați niciodată să încărcați baterii care nu pot fi reîncărcate sau tipuri, altele decât cele indicate.

1.2.14. Important! Dacă miros un miros acru de gaz, acest lucru indică faptul că există un pericol acut de explozie. Nu opriți echipamentul. Nu scoateți încărcătorul cleme. Aerisiți camera imediat. Au verificat bateria de către personalul de serviciu pentru clienți.



1.3. **Acid caustic prezintă un risc ridicat de accidentare!**

Atenție! Acid de baterie este agresiv. În cazul în care stropi de acid pe maini sau haine, spălați imediat cu soluție de săpun. În cazul în care stropi de acid în ochi, spălați imediat cu apă (timp de 15 minute) și să caute sfatul unui medic.

Purtați întotdeauna ochelari de protecție închisă la laturi, acid-proof mănuși de protecție, și acid-proof îmbrăcămintele!



1.4. **Avertismente suplimentare.**

1.4.1. Nu poziția incarcatorul pe suprafete inflamabile.

1.4.2. Nu așezați niciodată încărcătorul de baterie și cablurile sale în apă sau pe suprafețe umede.

1.4.3 Poziția încărcătorul de baterie cu o ventilație adecvată.. Nu-l acopere cu alte obiecte sau închideți-o în interiorul containere sau rafturi închise.

1.4.4 Incarcatorul pentru baterii nu este echipat cu o oprire de încărcare automată și trebuie să fie deconectat odată ce taxa este completată astfel încât să nu se deteriorează bateria.

1.4.5. Pastrati orificiile de aer curat.

1.4.6. Nu încărcați mai mult de o baterie la un moment dat.

1.4.7. Nu folosiți cablul pentru alte scopuri decât cele pentru care este proiectat. Nu transportați încărcătorul de cablu și nu utilizați este să scoată din priză din priză. Protejați cablul de la marginile de căldură, ulei și ascuțite.

1.4.8. Pastrati conectorii de curat și de a le proteja de coroziune.

2. Conectarea incarcator de baterie. Secvență de operații.

Majoritatea producătorilor de autovehicule recomanda ca bateria ar trebui să fie deconectate de la sistemul vehicule electrice înainte de a fi perceput. Ne-ar dori să sublinieze că, chiar și vehiculele standard sunt echipate cu o serie întreagă de echipamente electronice (cum ar fi ABS, ASR, pompa de injecție și de la computer de bord). Orice vârfuri de tensiune care pot apărea pot provoca defecte în aceste module electronice. Prin urmare, bateria ar trebui să fie deconectate de la sistemul electric înainte de a fi perceput.

Vă rugăm, de asemenea, să consultați instrucțiunile din manualele proprietarului pentru masina, radio, sistem de navigare, etc

Mai departe, după cum urmează pentru a schimba bateria.

Lansat 2.1 sau eliminarea dopuri acumulatorul (dacă există) de la baterie.



2.2 Verificați nivelul de acid din baterie.. Dacă este necesar, partea de sus a bateriei cu apă distilată (dacă este posibil). Important. Acid de baterie este agresiv. Se clătește de pe orice acidul bine cu multa apa si cereti sfatul medicului, dacă este necesar!

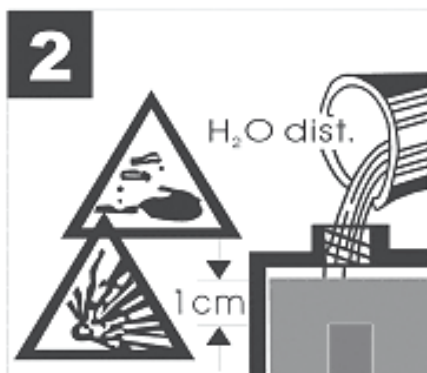

2.3. Conectați mai întâi cablul de încărcare roșu la polul pozitiv al bateriei. Apoi conectați cablul negru de încărcare la caroseria vehiculului departe de baterie și conducta de benzină.

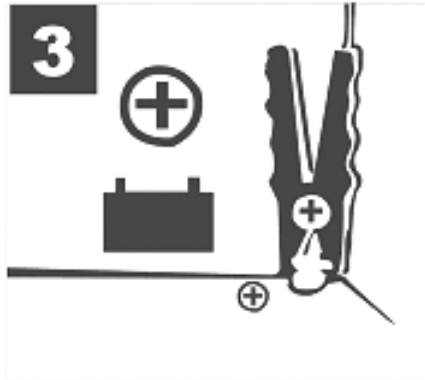

2.4 După ce bateria a fost conectat la încărcător, puteți să vă conectați încărcătorul la o priză de 230V ~ 50Hz furnizarea.. Nu conectați-l la o priza care furnizează orice alte tensiunii de alimentare.

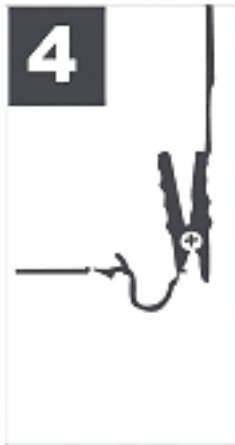

Calcularea timpului de încărcare.

Timpul de încărcare depinde de starea de încărcare a bateriei. În cazul în care bateria este descărcată complet, timpul aproximativ de încărcare poate fi calculată utilizând următoarea formulă:

Durată de încărcare (h) = capacitatea bateriei în (Ah) / Curentul de încărcare (A).

Exemplu: 16 h = 40 Ah / 2,5 A

Un curent inițiale ridicate, aproximativ egal cu curentul nominal va curge într-o baterie descărcată în mod normal. Pe măsură ce crește timpul de încărcare, curentul de încărcare va cădea. Bateriile vechi, pentru care curentul de încărcare nu se încadrează sunt suferă de un defect, cum ar fi o celulă circuit scurt sau daune de imbatranire.

O taxa mare poate fi identificate doar prin măsurarea densității acidului cu ajutorul unui tester de acid.

Valorile densității de acid (kg / l la 20 ° C).

1.28 baterie încărcată;

1.21 Acumulator semi-încărcat;

1.16 baterie descărcată;

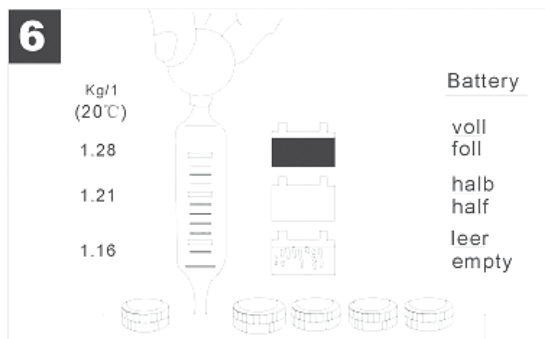

2.5 Scoateți ștecherul din priză.



Mai întâi deconectați cablul de negru de încărcare de la caroseria (-). Apoi eliberați cablu rosu de încărcare de la polul pozitiv de pe baterie (+). Înșurubați sau împingeți dopuri bateriei înapoi în poziție (dacă există).

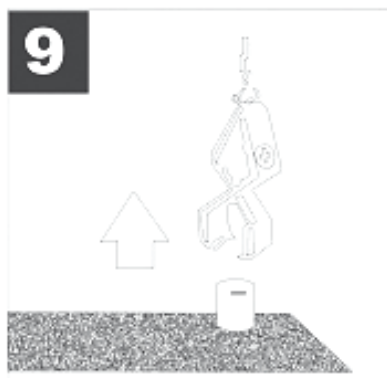
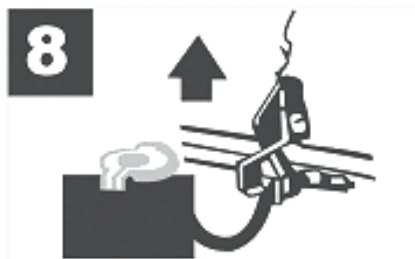

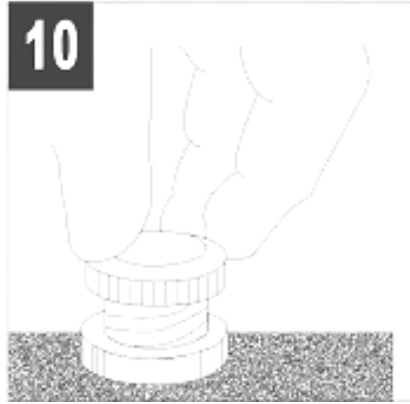

Aparatul este echipat cu un termostat cut-out, cu resetare automată, care este activat în caz de suprasarcină termică pentru a proteja aparatul împotriva supraîncălzirii.

3. Întreținere și îngrijire a acumulatorului.

Asigurați-vă că bateria este întotdeauna montat în siguranță.

O conexiune perfectă la rețeaua de cablu a sistemului electric trebuie să fie asigurată în permanență.

Păstrați bateria curată și uscată.

Aplicați un strat subțire de vaselină pe terminalele de conexiune folosind un acid-free, acid-rezistente la grăsime.



4. De protecție a mediului.

În vederea al protecției mediului aparate electrice, accesorii suplimentare și de ambalare trebuie să facă obiectul de prelucrare adecvate pentru re folosire a materialelor compuse.

Conform Directivei Europene 2012/19/CE privind deșeurile de echipamente electrice și electronice și punerea sa în aplicare în legislația națională, sculele electrice care nu mai sunt utilizabile trebuie să fie colectate separat și eliminate într-un mod ecologic corect.

Originalno uputstvo za upotrebu

Poštovani kupci,

Čestitamo na kupovini mašine od najbrže rastućeg brenda za električne, benzinske i pneumatske mašine - RAIDER. Kada se pravilno instalira i radi, RAIDER je pouzdana i pouzdana mašina i rad sa njim će vam pružiti pravo zadovoljstvo. Radi Vaše udobnosti, postoji odlična servisna mreža sa 45 servisnih stanica širom zemlje.

Zbog Vaše bezbednosti i u cilju pravilne upotrebe, pažljivo pročitajte postojeće instrukcije, posebno preporuke i upozorenja. Da bi izbegli nepotrebne greške i incidente, važno je da ove instrukcije budu na raspolaganju svim korisnicima mašine. Ako mašinu prodate drugom licu, obavezno mu dostavite, uz nju i "Instrukcije za upotrebu", kako bi se novi korisnik upoznao s postojećim merama za bezbednost, kao i s instrukcijama za rad. Isključivi predstavnik RAIDER-a je firma "Euromaster Import Ekspert" OOD, grad Sofija 1231, bul. "Lomsko šose" 246, tel. 02 934 33 33, 934 10 10, www.raider.bg; www.euromasterbg.com; e-mail: info@euromasterbg.com.

Od 2006-te godine firma poseduje sertifikat za upravljanje kvalitetom ISO 9001:2008 sa sertifikatima za: Trgovinu, uvoz, izvoz i servis profesionalnih i malih električnih, pneumatskih i mehaničkih instrumenata i opšte gvozdurije. Sertifikat je izdat od strane Moody International Certification Ltd, England.

TEHNIČKE KARAKTERISTIKE

Parametar	Jedinica mera	Vrenost
Model	-	RD-BC05
Nominalni napon	V	230
Nomimalna frekvencija	Hz	50
Snaga	W	75
Nominalni izlazni napon	V	6/12
Kapacitet	Ah	20-75
Maksimalna izlazna struje	A	5

1. Pokriće
2. Osigurač
3. Onaj koji redovno putuje na posao vozom
4. Ampermetar
5. Stege za punjenje
6. Punjenje kabl

1. Opšte smernice za bezbedno rukovanje .

Pročitajte sva uputstva . Propust da sledite sva uputstva imati za posledicu električni udar, požar i / ili teške povrede . Čuvajte ova uputstva nabezbednom mestu.

Pre nego što punitre bateriju automobila iscrpljen , da pažljivo pročitate uputstva koja sabaterijom iautomobila u kojoj će koristiti.

Ovaj aparat nije namenjen za upotrebu od strane osoba (uključujući i decu) sa smanjenim fizičkim , senzornim ili mentalnim sposobnostima , ili nedostatkom iskustva i znanja.

Punjač je namenjen za punjenje olovnih baterija.

1.1 Bezbednost pri radu sa strujom.



1.1.2. Povežiteuređaj samo naodgovarajući priključak mreže sa uzemljenjem .

1.1.3. Nikada ne koristitepunjač sa oštećenim kablom ili poslepunjač je pretrpeo moždani udar ili oštećen .

1.1.4. Nikad rastavljatipunjač baterije. Ovo bi trebalo da se uradi u specijalizovanoj servisni centar.

1.1.5. Ako je potrebno,kabl za napajanje treba da budu zamenjeni od strane kvalifikovanih profesionalaca.

1.1.6. Nikad plati polaritet prilikom povezivanja nabaterije terminala.

1.2.Punjač treba da se koristi samo na otvorenom prostoru



1.2.1. Upozorenje! Eksplozivnih gasova!

Za vreme normalnog rada, baterije generisati eksplozivnih gasova (vodonika), i tokom punjenja, gas je pušten u većim količinama.

1.2.2 Izbegavajte stvaranje varnice ili plamen..

1.2.3. Samo punjača za baterije mogao da izaziva varnice. Uverite se da terminalima ne može slučajno da bude isključen iz baterije terminala.

1.2.4. Utikača mora da bude uklonjena iz utičnice pre nego što pokušate da povežete ili prekinete vezu kleme kabla.

1.2.5. Nikada ne dozvolite kabl kleme na dodir jedni druge.

1.2.6 pri boot-ovanju da obezbede adekvatnu ventilaciju..

1.2.7 Kada se to omogućava tipa baterije, uklonite kape i proverite nivo elektrolita u ćelijama i, po potrebi, dodati destilovanu vodu.. Elektrolita nivo treba da se 5-10 mm iznad baterije ćelija.

1.2.8 Kada se punjenje baterije kape pojedinačnih ćelija. Mora da bude na svom mestu.

1.2.9. Pažljivo pročitate uputstva za utovar koje proizvođača u vezi baterije ne zahtevaju održavanje.

1.2.10. Nikada ne otvarajte poklopci od elektrolita bez održavanja baterije.

1.2.11 Neke ne zahtevaju održavanje baterije imaju nivoa.. Kada ovaj indikator pokazuje vrlo nizak kiseline baterija mora zameniti. Nikada ne pokušavajte da naplate ove baterije.

1.2.12. Zimi, istrošenih baterija ne može naplatiti zamrznuti zamrznat.Nikoga baterija zbog opasnosti od eksplozije.

01/02/13 nikada ne punitre baterije., Koji nisu predviđeni za učitavanje.

01/02/14. Pažnja! Pojava oštar miris znači povećane koncentracije gasa u prostoriji. Formirana eksplozivne koncentracije i varnice opasnost od eksplozije. Nemojte isključivati uređaj. Ne vadite terminala za napajanje. Odmah provetrite prostoriju. Proverite baterije u službi.



1.3. Zbogkorozivne kiseline opasnost od povrede!

Upozorenje! Baterija kiseline je kaustična . Prskanje na koži ili odeći treba temeljno oprati vodom . Kada je uhvaćen prskanja uoči treba ih isprati vodom 15 minuta i poziv lekara.

Uvek nosite zaštitne naočare , zatvorena strane , kiseline otporne rukavice i kiselo otporan na odeću.



1.4. Dodatne napomene.

1.4.1. Nikada ne postavljajte punjač za baterije na zapaljive površine.

1.4.2. Nikada ne ostavljajte punjač baterije i kablova u vodi ili na vlažnim površinama.

1.4.3. Stavite punjač baterija na mestima uz adekvatnu ventilaciju. Nikada pokriti ga sa drugim objektima i ne zatvoriti unutar zatvorene kontejnere ili kabineta.

1.4.4 punjač je napravljen da automatski zaustaviti kada je baterija napunjena i mora da se isključi nakon punjenja baterije da se spreči oštećenja..

1.4.5. Neka otvori čist.

1.4.6. Ne punite baterije više.

1.4.7. Koristite kabl za napajanje samo kao reditelj. Ne vucite aparat kabl i da ga koristite za preuzimanje utikač. Držite kabl od vreline, ulja i oštih ivica.

1.4.8 Neka terminala. Čistim i čuvajte ih od korozije.

2. Povezivanje punjač. Redosled operacija.

Prema proizvođača automobila pre punjenja baterije mora biti odvojen od električnog sistema u vozilu. Zbog toga, moramo napomenuti da su u standardnim kolima već uključuje brojne elektronske i električne elemente (kao što su ABS, ASR, pumpa za gorivo, ugrađen računar auto telefon, itd) .. Pojava varijacija napona može da izazove oštećenje tih stavki. Dakle, pre punjenja baterije mora biti odvojen od ugrađeni mreže. Imajte u vidu uputstva u uputstvu za auto-radio, auto telefon, itd.

Koraci za punjenje baterije.

2.1 Odvrnite i uklonite kape sa baterije.



2.2 Proverite nivo kiseline u akumulatoru ćelijama. . Ako je potrebno, doliti destilovanu vodu .
Upozorenje! Baterija kiseline je kaustična . Odmah opratikišeline iz prskanja vode , ako je potrebno
, pozovitedoktora !

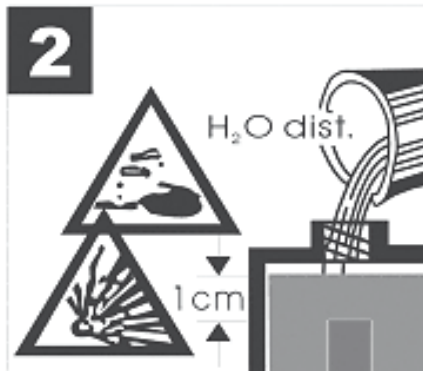

2.3 Prvo povežitecrveni kabl nabaterije pozitivnom terminala (+), a zatim povezatikabl na crnobaterije minus (-). (Ako je baterija u kolima daiz kola telobaterije i cevovoda goriva)

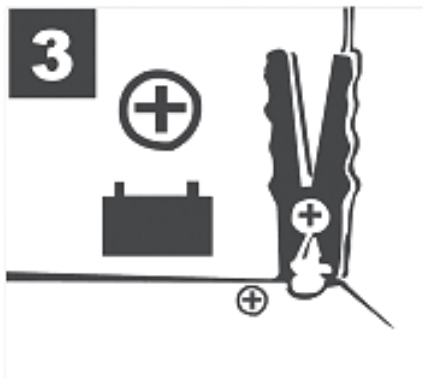

2.4 Nakon povezivanja baterije na punjač , punjač utikaču utičnicusa 230 V ~ 50 Hz . .
Ne dozvoljavaju vezu sakontakt sa drugim opterećenje na mreži.

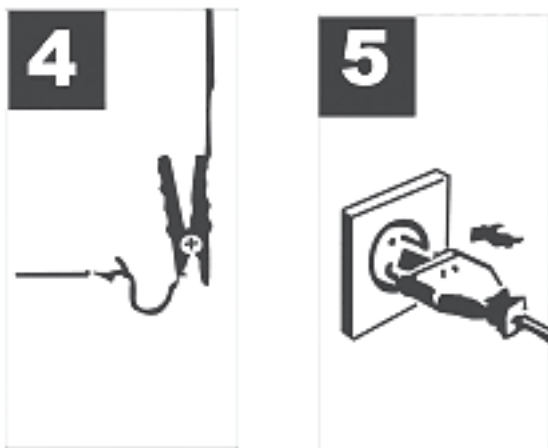

Vreme punjenja zavisi od stanja punjenja baterije . Ako je baterija prazna, vreme potrebno za učitavanje se određuje korišćenjem sledeće formule :

Vreme punjenja u satima (h) = kapacitet akumulatora u ampera sati (Ah) podeljen strujom punjenja u (A).

Primer: 16 h = 40 Ah / 2,5

Točan metod detekcije -nivo naplate je po - merilo za merenje kiselosti (vidi sliku 6).

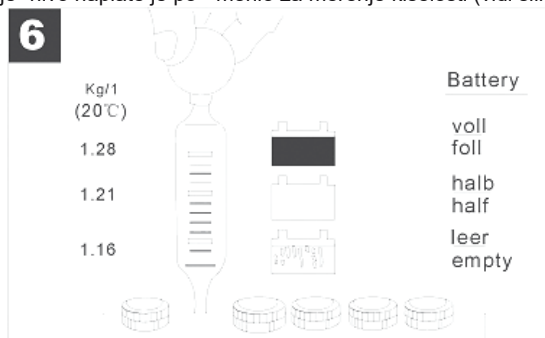

Normalno kad razbalažena baterija prilikom punjenja je da deluje još izlazna struja . Sa povećanjem vreme punjenja struja punjenja postepeno smanjuje . U svim baterijama , u kojoj struja punjenja ne pada, to je nedostatak kao što je oštećenje pokrećeg procesa starenja , sulfatizacija ili kratkog spoja.

Precizan status baterije može utvrditi samo merenjem gustine elektrolita . Mereno uz pomoć specijalne opreme .

Vrednosti gustine elektrolita (kg / l na 20 ° C)

1.28 je baterija napunjena ;

Baterija je puna 1.21 pola ;

1.16 je baterija prazna ;

2.5 Nakon punjenja baterije izvadite kabl za napajanje .

Posle ovog prvog izdajacni kabl iz baterije minus (-) zatim otpustite crveni kabl za napajanje na baterije plus (+) . Opet, navojnim zatvaračem trajanja baterije.



slici . 7

Pratite uputstva vanredosleda klipova :

- Prvo isključitecrna (-) spojnicu iz baterije terminala kao što je prikazano na slici . 8

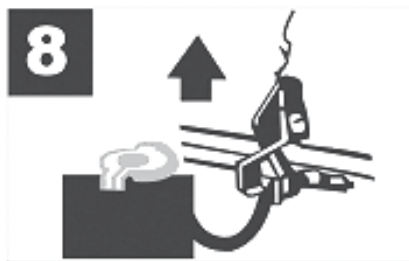

slici .. 8

- zatim isključitecrveni (+) klešta iz baterije terminala kao što je prikazano na slici . 9

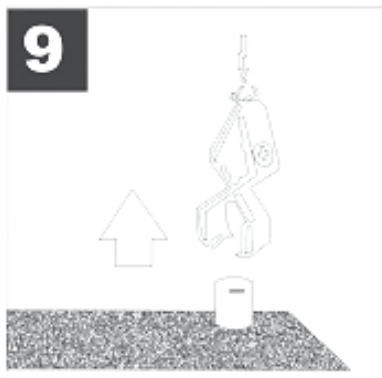

slici . 9

Ponovo instalirajte bateriju, kao što je prikazano na slici . 10



slici .10

Jedinica se automatski isključuje tople preopterećenja .

3. Održavanje i čuvanje baterije i punjač.

Baterija treba uvek da bude bezbedno postavljena u vozilu.

Neophodno je da se obezbedi pravilno priključen na elektroenergetski sistem.

Držite baterije čista i suva.

Blago masti povezivanje terminala sa kiselinom i kiselinom bez masnoće.



4. . Zaštite životne sredine.

U pogledu zaštite životne sredine moći, pribor i ambalaža treba da podvrgnuti odgovarajuće obrade za ponovnu upotrebu materijala sadržanih u ovim materijalima .

Ne bacajte kućni otpad na vlasti ! Prema Direktivi EU 2012/19/EC o kraju života električnih i elektronskih uređaja i uspostavljanje nacionalnog prava i električne alate koji se mogu koristiti , to mora biti sakupljeni odvojeno i biti podvrgnuti odgovarajuće obrade za oporavak sadržanih u njima vredno belešku.

Original navodila za uporabo

Draga stranka,

Hvala što ste kupili mašinu marke RAIDER, marka koja se naj brže razvija u oblasti električnih i pneumatskih instrumenata. Pri pravilnom instaliranju i korišćenju, RAIDER su sigurne i stabilne mašine, tako da će Vam rad s njima, predstavljati zadovoljstvo. Zbog Vaše sigurnosti izgrađena je i odlična servisna mreža, s 45 servisa u celoj zemlji.

Pred uporabo tega polnilec baterij, prosimo, da natančno seznanjeni s temi "Navodila" ročno ".

Zaradi vaše varnosti in da se zagotovi pravilno uporabo in preberite ta navodila, vključno s priporočili in opozorili v njih. Da bi se izognili nepotrebnim napakam in nesreč, je pomembno, da bodo ta navodila na voljo za poznejšo uporabo vsem, ki bodo uporabljali stroj. Če ga prodajajo na "ročno navodila" "novega lastnika mora biti predložena skupaj z njim, da bi novim uporabnikom, da se seznanijo z ustreznimi varnostnimi in navodila za uporabo.

RAIDER ekskluzivni zastopnik podjetja EUROMASTER Import Export Ltd, Sofia 1231, "Lomsko Shosse 246, tel 02 934 33 33, 934 10 10, www.raider.bg, www.euromasterbg.com, e-mail: info @ euromasterbg. com.

Od leta 2006 je družba uvedla sistem vodenja kakovosti ISO 9001:2008 s področja certificiranja: Trade, uvoz, izvoz in servisiranje hobi in profesionalnih električnih, mehanskih in pnevmatskih orodij in okovje. Certifikat je izdal Moody International Certification Ltd, Anglija.

TEHNICNI PODATKI

parameter	enota	vrednost
Model	-	RD-BC05
Napetost	V	230
Frekvenca	Hz	50
Hitrost brez obremenitve	W	75
Nazivna izhodna napetost	V	6/12
Kapaciteta	Ah	20-75
Max. izhodni tok	A	5

Prikazano elementov druge strani:

1. Pokrijte
2. Varovalko
3. Primestne
4. Ampermeter
5. Objemke za polnjenje
6. Kabel za polnjenje

Ključ do nevarnosti, obvezne in prepoved znake



Splošna nevarnost!



Nevarnost električnega udara!



Nevarnost eksplozije!



Preberite navodila za uporabo!



Zaščitne rokavice je potrebno nositi!

1. Splošne smernice za varno obratovanje.

Preberite vsa navodila. Neuspeh narave naslednja navodila lahko povzroči električni udar, požar in / ali hudih poškodb. Shranite ta navodila na varnem mestu.

Pozorno preberite ta navodila, in tako navodila, ki z baterijo in vozila, v katerem se bodo uporabljali pred polnjenjem.

Ta aparat ni namenjen za uporabo s strani osebe (tudi otroci) z zmanjšanimi fizičnimi, senzoričnimi ali duševne sposobnosti, ali pomanjkanje izkušenj in znanja, razen če so bili zaradi nadzora ali navodila glede uporabe aparata s strani osebe, odgovorne za njihovo varnost.

Otroke je treba nadzorovati, da se zagotovi, da ne igrajo z aparatom.

Polnilec baterij je primeren le za polnjenje svinčevih akumulatorjev.



1.1. Varnost pri delu z elektriko.

1.1.2. Za varstvo pred posredni stiki, priključite le na primerno vtičnico z zemljo.

1.1.3. Nikoli ne uporabljajte polnilnik s poškodovanimi kabli ali kadar je bil polnilnik izpostavljen udarcem ali poškodovan.

1.1.4. Nikoli ne razstavljajte baterije. Vzemite ga na pooblaščen servis.

1.1.5. Supply kabel je treba zamenjati s kvalificirano ljudi.

1.1.6. Nikoli ne obratno polov pri povezovanju posnetkov z baterijo.

1.2. Za notranjo uporabo.



1.2.1. Opozorilo: eksplozivni plin!

Baterije ustvari eksplozivni plin (vodik) med običajnim delovanjem in še večje količine med polnjenjem.

1.2.2. Izogibajte se ustvarjanju plamen ali iskrenje.

1.2.3. Lahko polnilec baterij sama ustvarila iskre. Prepričajte se, da sponke ni mogoče pomotoma izpuščen iz polov baterije.

1.2.4. Poskrbite, da je plug izključi iz vtičnice povezavi ali ločitvi objemke.

1.2.5. Nikoli ne pustite, objemke dotikajo.

1.2.6. Zagotoviti zadostno prezračevanje med polnjenjem.

1.2.7. Kadarkoli dovoljuje tip baterije, odstranite kape in preverjanje ravni elektrolita v celicah in dodal, destilirano vodo, če je potrebno. Poskrbite, da nivo elektrolita je 5-10 mm več kot celice baterije.

1.2.8. Polnjenje baterije s elektrolitov kape na mestu.

1.2.9 Pozorno preberite navodila, ponovno polnjenje, ki jih je proizvajalec za vzdrževanje - brez baterij.

1.2.10 Nikoli ne odpirajte elektrolit kape v vzdrževanje - brez baterij.

1.2.11 Nekateri vzdrževanja - brez baterij, imajo raven kazalcev. Kadar je kislina ravni je navedeno, da mora biti prenizka, baterije zamenjati. Nikoli ne poskušajte polniti takšne baterije.

1.2.12. Nikoli ne polnite baterij, zamrznjeni, ki bi lahko eksplodirala.

1.2.13. Nikoli ne poskušajte za polnjenje baterije, ki jih ni mogoče ponovno napolniti, ali druge vrste kot je navedeno tistih.

1.2.14. Pomembno! Če vonj trpek vonj zemeljskega plina, to kaže, da obstaja akutna nevarnost eksplozije. Ne izklopimo opremo. Ne odstranite polnilnik sponke. Prezračite prostor takoj. Ali so baterije pregleda storitve za stranke osebje.



1.3.

Kavstična kislina predstavlja veliko nevarnost poškodb!

Pozor! Kislina akumulatorja je agresiven. Če bi kateri koli kislino splash na roke ali obleko, takoj sperite z raztopino mila. Če bi kateri koli kislino splash v oči, ga takoj izprati z vodo (za 15 minut) in poiskati nasvet zdravnika.

Vedno nosite zaščitna očala se je zaključila ob straneh, kisline-dokaz zaščitne rokavice, in kisline-dokaz obleka!



1.4. Dodatna opozorila.

1.4.1. Nikoli položaj polnilec za vnetljivih površin.

1.4.2. Nikoli ne postavljajte polnilec baterij in kablov v vodi ali na mokrem cestišču.

1.4.3. Položaj polnilec baterij z ustreznim prezračevanjem. Nikoli ga ne pokriva z drugimi predmeti, ali pa ga zapreti v notranjosti kontejnerji ali zaprti police.

1.4.4. Polnilec baterij ni opremljen z avtomatskim stop brezplačno in mora biti izključen, ko je zadolžen končan, tako da ne poškoduje baterijo.

1.4.5. Keep zračnikov čist.

1.4.6. Ne polnite več kot en akumulator v vsakem trenutku.

1.4.7. Ne uporabljajte kabla za druge namene kot za tiste, za katero je imenovana. Ne nosite

polnilnik, kabel in ne uporabljajo je, da potegnite vtič iz vtičnice. Zaščitite kabel iz robov vročino, oljem in ostrimi.

1.4.8. Keep priključki čist in jih zaščititi pred korozijo.

2. Priklučitev polnilec baterij. Zaporedje operacij.

Večina proizvajalcev motornih vozil priporočajo, da je treba akumulator odklopiti iz električnega sistema vozila preden se naložijo. Želimo poudariti, da so tudi standard vozila opremljena s celo vrsto elektronske opreme (kot so ABS, ASR, tlačilke in potovalni računalnik). Vsak napetosti konice, ki se pojavijo lahko povzroči napake v teh elektronskih modulov. Zato je akumulator mogoče odklopiti iz električnega sistema, preden se naložijo.

Prosimo, glejte tudi navodila v uporabniških priročnikih za avto, radio, navigacijski sistem, itd Postopek za spremembo baterijo.

2.1. Release ali odstraniti baterijo zamaškov (če je nameščen) iz akumulatorja.



2.2. Preverite raven kisline v akumulator. Če je potrebno, napolnite baterije z destilirano vodo (če je to mogoče). Pomembno. Kislina akumulatorja je agresiven. Sperite koli kislino škropljenjem temeljito umiti z veliko vode in poiskati zdravniško pomoč, če je potrebno!

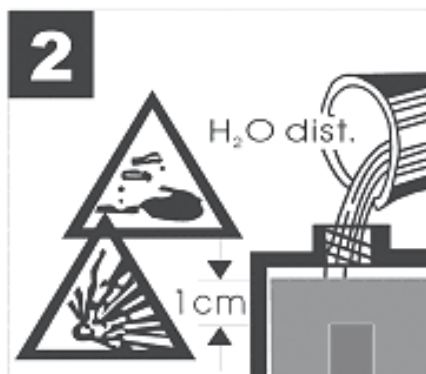

2.3. Najprej povežite rdeč polnilni kabel na pozitivni pol akumulatorja. Potem priključite črni kabel za polnjenje v karoserijo vozila, stran od baterije in bencina cevi.

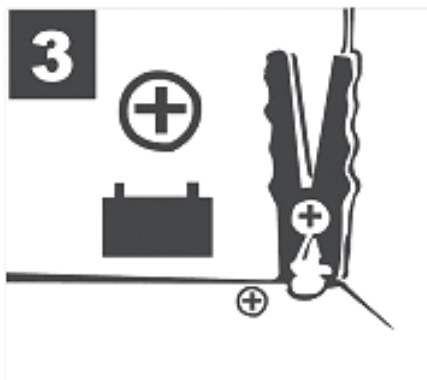

2.4. Ko je akumulator priključen na polnilnik, ga lahko priključite polnilnik z vtičnico dobavo 230V ~ 50Hz. Ne ga priključite na vtičnico, ki oskrbuje vse druge omrežne napetosti.

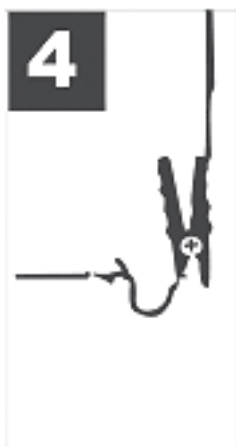

Izračun čas polnjenja.

Čas polnjenja je odvisen od stanja napolnjenosti baterije. Če je baterija popolnoma prazna, lahko približni čas polnjenja se izračuna po naslednji formuli:

Čas polnjenja (h) = baterije zmogljivosti (Ah) / polnilni tok (A).

Primer: 16 h = 40 Ah / 2,5

Visok začetni tok, približno enaka nazivni tok bo tok v normalno izpraznjene baterije. Ker se čas polnjenja poveča, bo polnilni tok pade. Stare baterije, za katere polnilni tok ne pade trpijo zaradi napake, kot so mobilni kratkega stika ali staranja škodo.

Visokih dajatev, se določi šele z merjenjem gostote kisline s kislino tester.

Acid vrednosti gostote (kg / l pri 20 ° C).

1.28 baterije zaračuna;

1.21 Baterija semi-zaračuna;

1.16 Baterija prazna;

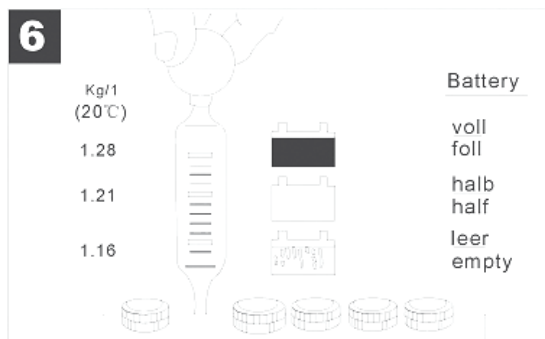

2.5. Izvlecite vtičač iz vtičnice.



Najprej odklopite črn polnilni kabel iz nadgradnje (-). Nato spustite rdeči polnilni kabel iz pozitivni pol na baterije (+). Screw ali potisnite baterijo zamaški nazaj v položaj (če obstajajo).

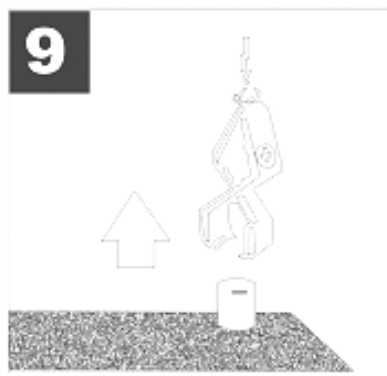
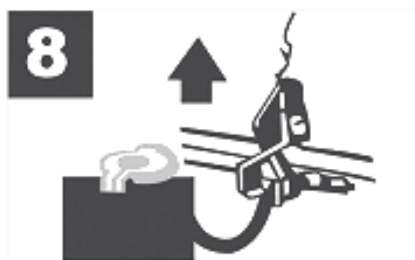

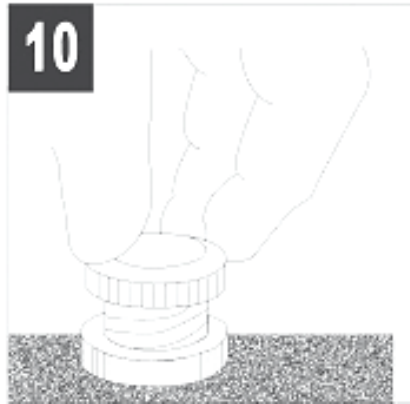

Aparat je opremljen s termostatsko cut-out z avtomatskim reset, ki je spotaknil v primeru termične preobremenitve za zaščito naprave pred pregrevanjem.

3. Vzdrževanje in skrb za baterije.

Poskrbite, da bo baterija vedno opremljena varno.

Popolna povezava s kabelsko omrežje električnega sistema mora biti zagotovljena v vsakem trenutku.

Hranite baterije čisto in suho.

Nanesite tanko plast maziva na povezavo terminalov z uporabo in brez kislin, kislinsko odporno mastjo.



4. Varstvo okolja.

Glede varstva okolja je treba električne naprave, dodatne opreme in pakiranje je treba ustrezno predelavo za ponovno uporabo sestavljenih materialov.

Po mnenju evropske smernice 2012/19/ES za odpadni električni in elektronski opremi in njeno izvajanje v nacionalno pravo mora, električno orodje, ki niso več uporabni ločeno zbirajo in odstranijo na okolju pravičen način.

Αρχικό εγχειρίδιο οδηγιών**Αγαπητέ πελάτη,**

Συγχαρητήρια για την αγορά ενός μηχανήματος από την ταχύτερα αναπτυσσόμενη μάρκα για ηλεκτρικά, βενζινοκίνητα και πνευματικά μηχανήματα - RAIDER. Όταν εγκαθίσταται και λειτουργεί σωστά, το RAIDER είναι ένα αξιόπιστο και αξιόπιστο μηχανήμα και η συνεργασία με αυτό θα σας δώσει πραγματική ευχαρίστηση. Για την καλύτερη εξυπηρέτησή σας, υπάρχει ένα εξαιρετικό δίκτυο εξυπηρέτησης με 45 πρατήρια καυσίμων σε όλη τη χώρα.

Προς το συμφέρον της ασφάλειάς σας και για να διασφαλιστεί η ορθή χρήση και να διαβάσετε προσεκτικά αυτές τις οδηγίες, μαζί με τις συστάσεις και προειδοποιήσεις σε αυτά. Για την αποφυγή περιπτώσεων λαθών και ατυχημάτων, είναι σημαντικό ότι αυτές οι οδηγίες θα παραμείνουν διαθέσιμα για μελλοντική αναφορά σε όλους όσους θα χρησιμοποιούν το μηχανήμα. Εάν τον πουλήσετε για να “εγχειρίδιο οδηγιών” ο νέος ιδιοκτήτης πρέπει να υποβάλλονται μαζί με αυτό να επιπρέπει στους νέους χρήστες να εξοικειωθούν με τις σχετικές οδηγίες ασφαλείας και λειτουργίας.

RAIDER αποκλειστικός αντιπρόσωπος της εταιρείας Euromaster Import Export Ltd, Σόφια 1231, «Lomsko Shosse 246, τηλ. 02 934 33 33, 934 10 10, www.raider.bg? Www.euromasterbg.com? E-mail: info @ euromasterbg. com.

Από το 2006 η εταιρεία παρουσίασε το σύστημα διαχείρισης ποιότητας ISO 9001:2008 με πεδίο εφαρμογής της πιστοποίησης: το εμπόριο, εισαγωγή, εξαγωγή και την εξυπηρέτηση των χόμπι και επαγγελματικές ηλεκτρικές, μηχανικές και πεπιεσμένου αέρα εργαλεία και σιδηρικών. Το πιστοποιητικό εκδόθηκε από τον οίκο Moody International Certification Ltd, Αγγλία.

ΤΕΧΝΙΚΑ ΧΑΡΑΚΤΗΡΙΣΤΙΚΑ

parameter	unit	value
Model	-	RD-BC05
Ηλεκτρική τάση	V	230
Συχνότητα	Hz	50
Ισχύς είσοδου	W	75
Ονομαστική τάση εξόδου	V	6/12
Ικανότητα	Ah	20-75
Μέγιστο ρεύμα εξόδου	A	5

Εμφανίζονται τα στοιχεία της δεύτερης σελίδας:

1. Κάλυψη
2. Ασφάλεια
3. Προασιακό
4. Αμπεριόμετρο
5. Μέγγκενες για τη φόρτιση
6. Καλώδιο φόρτισης

Κλειδί για τον κίνδυνο, υποχρεωτικά και απαγόρευση πινακίδες



Γενικά κίνδυνο!



Κίνδυνος ηλεκτροπληξίας!



Κίνδυνος έκρηξης!



Διαβάστε το εγχειρίδιο οδηγιών!



Προστατευτικά γάντια πρέπει να φορεθούν!

1. Γενικές οδηγίες για την ασφαλή λειτουργία.

Διαβάστε όλες τις οδηγίες προσεκτικά. Η αποτυχία της φύσης ακολουθώντας τις οδηγίες μπορεί να προκαλέσει ηλεκτροπληξία, πυρκαγιά ή / και σοβαρούς τραυματισμούς. Φυλάξτε αυτές τις οδηγίες σε ασφαλές μέρος.

Διαβάστε προσεκτικά αυτό το εγχειρίδιο, και οι δύο τις οδηγίες που παρέχονται με την μπαταρία και το όχημα με το οποίο θα χρησιμοποιηθεί πριν τη φόρτιση.

Αυτή η συσκευή δεν προορίζεται για χρήση από άτομα (συμπεριλαμβανομένων παιδιών) με μειωμένες σωματικές, αισθητήριες ή διανοητικές ικανότητες ή έλλειψη εμπειρίας και γνώσης, εκτός εάν έχουν δοθεί επίβλεψη ή καθοδήγηση σχετικά με τη χρήση της συσκευής από άτομο υπεύθυνο για την ασφάλειά τους.

Τα παιδιά πρέπει να επιβλέπονται για να εξασφαλιστεί ότι δεν παίζουν με τη συσκευή.

Φορτιστής μπαταρίας είναι κατάλληλο μόνο για να φορτίσετε μολύβδου-οξέος μπαταρία.



1.1. Ασφάλεια κατά την εργασία με την ηλεκτρική ενέργεια.

1.1.2. Για να εξασφαλιστεί η προστασία έναντι έμμεσων επαφών, συνδέονται μόνο σε μια κατάλληλη πρίζα με χρώμα.

1.1.3. Μη χρησιμοποιείτε ποτέ τον φορτιστή της μπαταρίας με κατεστραμμένα καλώδια ή κάθε φορά που ο φορτιστής έχει υποστεί επιπτώσεις ή καταστραφεί.

1.1.4. Ποτέ μην αποσυναρμολογείτε την μπαταρία φορτιστή. Πάρ 'το σε ένα εξουσιοδοτημένο κέντρο επισκευών.

1.1.5. Καλώδιο τροφοδοσίας πρέπει να αντικατασταθεί από την ειδική τους ανθρώπους.

1.1.6. Ποτέ αντιστροφή των πόλων κατά τη σύνδεση του κλιπ με την μπαταρία.

1.2. Για εσωτερική χρήση μόνο.



1.2.1. Προειδοποίηση: εκρηκτικό αέριο!

Οι μπαταρίες δημιουργούν εκρηκτικό αέριο (υδρογόνο) κατά τη διάρκεια της κανονικής λειτουργίας και ακόμη μεγαλύτερες ποσότητες κατά τη διάρκεια της επαναφόρτισης.

1.2.2. Αποφύγετε τη δημιουργία φλόγες ή σπινθήρες.

1.2.3. Ο φορτιστής μπαταρίας μόνη της μπορεί να δημιουργήσει σπινθήρες. Βεβαιωθείτε ότι οι σφικτήρες δεν μπορεί να είναι τυχαία απελευθερώνεται από τους πόλους της μπαταρίας.

1.2.4. Βεβαιωθείτε ότι το καλώδιο έχει αποσυνδεθεί από την πρίζα πριν συνδέσετε ή αποσυνδέσετε το καλώδιο σφικτήρες.

1.2.5. Μην αφήνετε τους σφικτήρες καλωδίων εφάπτονται.

1.2.6. Παρέχετε επαρκή εξαερισμό κατά τη διάρκεια της φόρτισης.

1.2.7. Κάθε φορά που επιτρέπεται από τον τύπο της μπαταρίας, αφαιρέστε τα καλύμματα και ελέγξτε τη στάθμη του ηλεκτρολύτη στα κύτταρα, προσθέτοντας απεσταγμένο νερό εάν είναι απαραίτητο. Βεβαιωθείτε ότι το επίπεδο ηλεκτρολυτών είναι 5-10 χιλ. πάνω από τα κύτταρα της μπαταρίας.

1.2.8. Φορτίστε την μπαταρία με τον ηλεκτρολύτη καπάκι στη θέση του.

1.2.9 Διαβάστε προσεκτικά τις οδηγίες επαναφόρτισης που παρέχονται από τον κατασκευαστή για τη συντήρηση - χωρίς μπαταρίες.

1.2.10 Ποτέ μην ανοίγετε τα καλύμματα ηλεκτρολύτη σε συντήρηση - χωρίς μπαταρίες.

1.2.11 κάποια συντήρηση - χωρίς μπαταρίες έχουν δείκτες επίπεδο. Κάθε φορά που το επίπεδο οξέος χαρακτηρίζεται ως πολύ χαμηλή, η μπαταρία πρέπει να αντικατασταθεί. Μην επιχειρείτε να επαναφορτίσετε αυτές τις μπαταρίες.

1.2.12. Ποτέ μην φορτίζετε κατεψυγμένα μπαταρίες που θα μπορούσαν να εκραγούν.

1.2.13. Ποτέ μην προσπαθήσετε να φορτίσετε μπαταρίες που δεν μπορούν να επαναφορτιστούν ή άλλοι είδους από αυτές που αναφέρονται.

1.2.14. Σημαντικό! Αν μυρίσει μια πυκνή μυρωδιά των αερίων, αυτό δείχνει ότι υπάρχει άμεσος κίνδυνος έκρηξης. Μην απενεργοποιείτε τη συσκευή. Μην αφαιρείτε το σφικτήρες φορτιστή. Αερίστε το δωμάτιο αμέσως. Έχετε την μπαταρία ελέγχονται από το προσωπικό εξυπηρέτησης πελατών.



1.3. Το καυστικό οξύ παρουσιάζει υψηλό κίνδυνο τραυματισμού!

Προσοχή! Οξύ μπαταρίας είναι επιθετική. Σε περίπτωση που κάποια splash οξύ πάνω στα χέρια ή τα ρούχα, ξεπλύνετε αμέσως με διάλυμα σαπουνιού. Σε περίπτωση που κάποια splash οξύ στα μάτια σας, ξεπλύνετε αμέσως με νερό (για 15 λεπτά) και να ζητήσετε τη συμβουλή του γιατρού.

Φοράτε πάντα γυαλιά ασφαλείας έκλεισε στις πλευρές, στα οξέα και αδιαπέραστα γάντια ασφαλείας, και στα οξέα και αδιαπέραστα ρούχα!



1.4. Επιπλέον προειδοποιήσεις.

1.4.1. Ποτέ θέση του φορτιστή μπαταρίας σε εύφλεκτες επιφάνειες.

1.4.2. Ποτέ μην τοποθετείτε το φορτιστή και τα καλώδια του μέσα στο νερό ή σε υγρό οδόστρωμα.

1.4.3. Τοποθετήστε το φορτιστή μπαταρίας με επαρκή εξαερισμό. Ποτέ να μην το καλύπτετε με άλλα αντικείμενα ή κλείστε το εσωτερικό ή δοχεία κλειστά ράφια.

1.4.4. Ο φορτιστής της μπαταρίας δεν είναι εφοδιασμένο με αυτόματη διακοπή φόρτισης και πρέπει να αποσυνδεθεί όταν επιβάρυνση έχει ολοκληρωθεί, έτσι ώστε να μην καταστρέψετε την

μπαταρία.

1.4.5. Κρατήστε τις οπές εξαερισμού καθαρές.

1.4.6. Μην φορτίζετε περισσότερες από μία μπαταρία κάθε φορά.

1.4.7. Μην χρησιμοποιείτε το καλώδιο για σκοπούς άλλους από αυτούς για τους οποίους έχει σχεδιαστεί. Μην μεταφέρετε το φορτιστή από το καλώδιο και μην χρησιμοποιείτε είναι να τραβάτε την πρίζα και από την πρίζα. Προστατέψτε το καλώδιο από τη θερμότητα, το πετρέλαιο και αιχμηρές άκρες.

1.4.8. Διατηρήστε τις συνδέσεις καθαρισμό και την προστασία τους από τη διάβρωση.

2. Σύνδεση του φορτιστή μπαταρίας. Ακολουθία των εργασιών.

Οι περισσότεροι κατασκευαστές αυτοκινήτων συνιστούν ότι η μπαταρία θα πρέπει να αποσυνδεθεί από το ηλεκτρικό σύστημα των οχημάτων πριν από τη χρέωση. Θα θέλαμε να επισημάνουμε ότι είναι ακόμη πρότυπο οχήματα που είναι εφοδιασμένα με μια ολόκληρη σειρά από ηλεκτρονικές συσκευές (όπως το ABS, ASR, αντλία έγχυσης και υπολογιστής ταξιδιού). Οποιαδήποτε τάση κορυφές που εμφανίζονται μπορεί να προκαλέσει βλάβες σε αυτές τις ηλεκτρονικές μονάδες. Επομένως, η μπαταρία θα πρέπει να αποσυνδεθεί από το ηλεκτρικό σύστημα πριν φορτίζεται.

Παρακαλούμε επίσης να αναφέρουν τις οδηγίες που αναφέρονται στις οδηγίες του ιδιοκτήτη για το αυτοκίνητο, το ραδιόφωνο, σύστημα πλοήγησης, κλπ.

Προχωρήστε ως εξής για να αλλάξετε την μπαταρία.

2.1. Τύπου ή να αφαιρέσετε την μπαταρία πώματα (εάν υπάρχουν) από την μπαταρία.



2.2. Ελέγξτε το επίπεδο του οξέος στη μπαταρία. Αν χρειάζεται, συμπληρώστε την μπαταρία με απεσταγμένο νερό (αν είναι δυνατόν). Σημαντικές: Οξύ μπαταρίας είναι επιθετική. Ξεπλύνετε τυχόν πιτσιλιές οξύ πολύ καλά με άφθονο νερό και αναζητήστε ιατρική βοήθεια εάν είναι απαραίτητο!

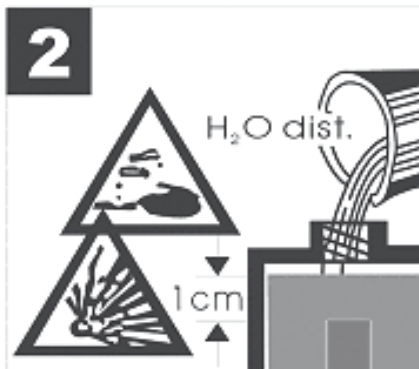

2.3. Πρώτα συνδέστε το κόκκινο καλώδιο φόρτισης για το θετικό πόλο της μπαταρίας. Στη συνέχεια, συνδέστε το μαύρο καλώδιο φόρτισης στο αμάξωμα του αυτοκινήτου μακριά από την μπαταρία και τον αγωγό βενζίνης.

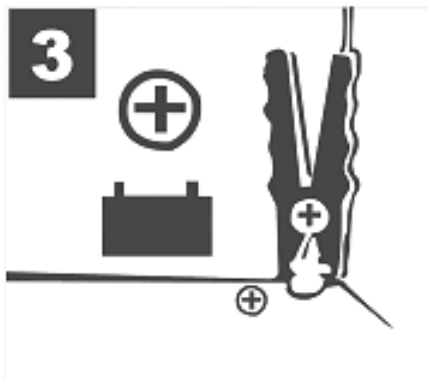

2.4. Μετά η μπαταρία έχει συνδεθεί με το φορτιστή, μπορείτε να συνδέσετε το φορτιστή σε μια πρίζα παροχής 230V ~ 50Hz. Μην το συνδέσετε σε μια πρίζα που παρέχει οποιαδήποτε άλλη τάση δικτύου.

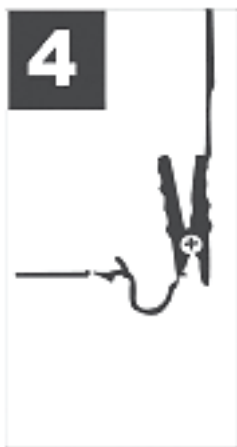

Υπολογισμός του χρόνου φόρτισης.

Ο χρόνος φόρτισης εξαρτάται από την κατάσταση φόρτισης της μπαταρίας. Αν η μπαταρία έχει αποφορτιστεί πλήρως, ο κατά προσέγγιση χρόνος φόρτισης μπορεί να υπολογιστεί χρησιμοποιώντας τον ακόλουθο τύπο:

Χρόνος φόρτισης (h) = Χωρητικότητα μπαταρίας σε (Ah) / ρεύμα φόρτισης (A).

Παράδειγμα: 16 h = 40 Ah / 2,5 A

Ένα υψηλό αρχικό ρεύμα, περίπου ίση με το ονομαστικό ρεύμα θα ρέει σε κανονικά αποφορτισμένη μπαταρία. Καθώς η φόρτιση αυξάνεται χρόνο, το ρεύμα φόρτισης θα μειωθεί. Παλιές μπαταρίες για τα οποία η ρεύμα φόρτισης δεν εμπίπτει πιάσχουν από κάποιο ελάττωμα, όπως ένα κελί βραχυκύκλωμα ή ζημιά γήρανση.

Μια υψηλή επιβάρυνση μπορεί να αναγνωριστεί μόνο από τη μέτρηση της πυκνότητας οξύ χρησιμοποιώντας ένα tester οξύ.

Τιμές πυκνότητας οξύ (kg / l στους 20 ° C).

1,28 μπαταρία φορτισμένη;
1,21 Μπαταρία ημι-χρεώνονται;
1,16 μπαταρία αποφορτιστεί.

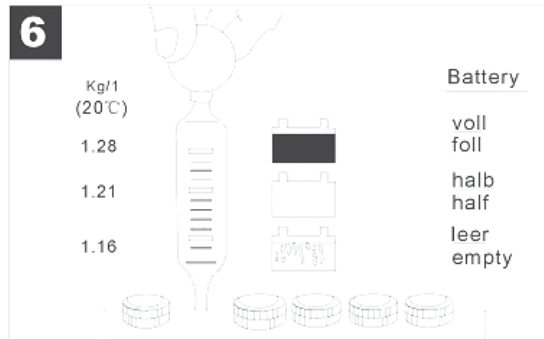

2.5. Τραβήξτε το φιν από την πρίζα.



Πρώτα αποσυνδέστε το μαύρο καλώδιο φόρτισης από το αμάξωμα (-). Στη συνέχεια, αφήστε το κόκκινο καλώδιο φόρτισης από το θετικό πόλο της μπαταρίας (+). Βιδώστε ή σπρώξτε τα πώματα μπαταρία πίσω στη θέση του (αν υπάρχουν).

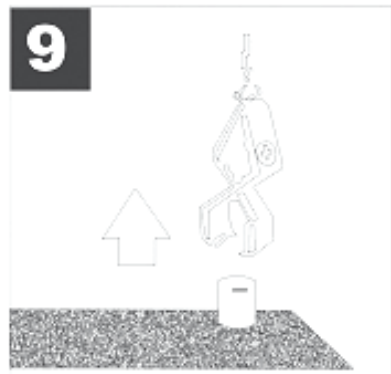
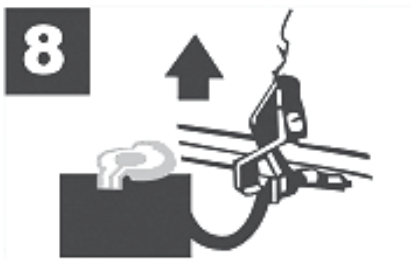



Η συσκευή είναι εξοπλισμένη με θερμοστατικό cut-out με αυτόματη επαναφορά που ενεργοποιείται σε περίπτωση θερμικής υπερφόρτωσης για την προστασία της συσκευής έναντι οποιασδήποτε υπερθέρμανση.

3. Συντήρηση και φροντίδα της μπαταρίας.

Βεβαιωθείτε ότι η μπαταρία σας είναι πάντα εφοδιασμένο με ασφάλεια.

Μια τέλεια σύνδεση με το καλωδιακό δίκτυο του ηλεκτρικού συστήματος, πρέπει να εξασφαλίζονται ανά πάσα στιγμή.

Κρατήστε την μπαταρία καθαρό και στεγνό.

Εφαρμόστε ένα λεπτό στρώμα του λίπους στους ακροδέκτες σύνδεσης χρησιμοποιώντας ένα χωρίς οξέα, ανθεκτικές στα οξέα γράσο.



4. Η προστασία του περιβάλλοντος.

Κατά την άποψη της προστασίας του περιβάλλοντος ηλεκτρικές συσκευές, επιπλέον αξεσουάρ και συσκευασίας πρέπει να υπόκεινται σε κατάλληλη επεξεργασία για την επαναχρησιμοποίηση των υλικών ένωση.

Σύμφωνα με το Ευρωπαϊκό 2012/19/EK κατευθυντήρια γραμμή για τα Απόβλητα Ηλεκτρικού και Ηλεκτρονικού Εξοπλισμού και να μεταφερθεί στο εθνικό δικαίωμα, ηλεκτρικά εργαλεία που δεν μπορούν πλέον να χρησιμοποιηθούν πρέπει να συλλέγονται ξεχωριστά και να διατίθενται με περιβαλλοντικά ορθό τρόπο.

Оригинална упатство за употреба

Почитувани корисници

Честитки за купување на машина од најбрзорастечкиот бренд за електрични, бензински и пневматски машини - RAIDER. Кога правилно се инсталира и работи, RAIDER е сигурна и сигурна машина, а работењето со него ќе ви даде вистинско задоволство. За ваша погодност, постои одлична сервисна мрежа со 45 сервисни станици низ целата земја.

Во интерес на Вашата безбедност и со цел да се обезбеди правилна и употреба, прочитајте ги упатствата внимателно, вклучувајќи ги препораките и предупредувањата во нив. За избегнување на непотребни грешки и инциденти, важно е овие инструкции да останат на располагање за идните извештаи на сите кои ќе ги користат машината. Ако ја продадете на нов сопственик тоа “Упатствата за употреба” треба да се предаде заедно со неа, за да може новиот корисник да се запознае со соодветните мерки за безбедност и упатствата за работа.

“Евромастер Импорт Експорт” ООД е овластен претставник на производителот и сопственик на трговската марка RAIDER. Адресата на управување на компанијата е Софија 1231, бул “Ломско улица” 246, тел 02 934 33 33 934 10 10, www.raider.bg; www.euromasterbg.com; e-mail: info@euromasterbg.com.

Од 2006 година во компанијата е воведен системот за управување со квалитетот ISO 9001:2008 со опсег на сертификација: Трговија, увоз, извоз и сервис на професионални и хоби електрични, пневматски и механички алатки и заедничка хардвер. Сертификатот е издаден од Moody International Certification Ltd, England.

Технически данни

параметар	единица	вредност
Модел	-	RD-BC05
Номинални Напон	V	230
Фреквенција	Hz	50
Влезна моќност	W	75
Номинално излезен напон	V	6/12
Капацитет	Ah	20-75
Максимална излезна големина на струја	A	5

Елементи:

1. Капак
2. Осигурач
3. Прекинувач
4. Амперметър
5. Штипки за полнење
6. Полнач кабел

1. Општи упатства за безбедна работа.

Внимателно прочитајте ги сите упатства. Непочитувањето на доведен подолу упатства може

да предизвика струен удар, пожар и / или тешки повреди. Чувајте овие упатства на сигурно место.

Пред да пристапите кон полнење на вашиот празен автомобилски акумулатор, внимателно прочитајте ги упатствата дадени со акумулаторот и возилото, во кој тој ќе се користи.

Овој уред не е наменет за употреба од страна на лица (вклучувајќи деца) со намалени физички, сетилни или ментални способности или недостаток на искуство и знаење.

Полначот е наменет само за полнење на оловно-киселини акумулатори.

1.1. Безбедност при работа со електрична струја.



1.1.2. Поврзувајте уредот само кон соодветни контакти на напојувањето мрежа со заземјување.

1.1.3. Никогаш не користете полнач со оштетени жици или откако полначот претрпе удар или е оштетен.

1.1.4. Никогаш не расклопувајте полначот за акумулатори. Тоа треба да се изврши во специјализиран сервис.

1.1.5. По потреба кабелот треба да се заменува од квалификувани професионалци.

1.1.6. Никогаш не менувајте половите, кога поврзувате половите на акумулаторот.

1.2. Полначот треба да се користи само на отворено.



1.2.1. Предупредување! Експлозивни гас!

За време на нормална употреба акумулаторите произведуваат експлозивни гас (водород), а за време на полнењето, овој гас се излучува во поголема количина.

1.2.2. Избегнувајте создавањето на пламен или искри.

1.2.3. Самото полнач за акумулатори може да генерира искри. Осигурете се дека половите не можат случајно да се одвои од половите на акумулаторот.

1.2.4. Приклучокот треба да е во бравата пред да пристапите кон поврзување или разединявање на кабелските краеви.

1.2.5. Никогаш не дозволувајте кабелските краеви да се допрат една со друга.

1.2.6. За време на полнење треба да се обезбеди доволна вентилација.

1.2.7. Кога тоа се овозможува од типот на акумулаторот, отстранете капачињата и проверете го нивото на електролити во клетките и ако е потребно, додадете дестилирана вода. Нивото на електролити треба да биде 5-10 мм над клетките на акумулаторот.

1.2.8. Полнење на акумулаторот капачињата на одделните клетки треба да бидат на своето место.

1.2.9. Внимателно прочитајте ги упатствата за полнење обезбедени од производителот и се однесуваат на акумулаторите не бараат одржување.

1.2.10. Никогаш не отворајте ги капачињата на електролит на не бараат одржување акумулатори.

1.2.11. Некои не бараат одржување акумулатори имаат индикатори за ниво. Кога индикаторот покажува ниско ниво на киселини, акумулаторот треба да се смени. Никогаш не се обидувајте да ја полните такви акумулатори.

1.2.12. Во текот на зимата целосно испразнет акумулатор може да замрзнат. Никогаш не полнете замрзнати акумулатори, поради опасност од експлозија.

1.2.13. Никогаш не полнете акумулатори, кои не се предвидени да се полнат.

1.2.14. Внимание! Појавата на акутна мирис значи зголемена концентрација на гас во просторијата. Создава експлозивна концентрација и при искра постои опасност од експлозија. Не исклучувајте го апаратот. Не отстранувајте напојување краеви. Веднаш проветрен

просторијата. Проверете акумулаторот автомеханичар.



1.3. Како последица на нагрзува киселина постои ризик од повреда!

Внимание! Киселина на акумулаторот има груби дејство. Прскање на кожата или облеката треба веднаш да се измијат обилно со вода. При дојден капки во очите тие треба се Исплакнете со вода во времетраење од 15 мин и да се повика лекар.

Секогаш носете заштитни очила, затворени од страна, киселински-отпорни заштитни ракавици и киселински-одржлив облека.



1.4. Дополнителни предупредување.

1.4.1. Никогаш не ставајте полначот за акумулатори на запалива површина.

1.4.2. Никогаш не оставајте го полначот за акумулатори и каблите му во вода или на влажни површини.

1.4.3. Носете го полначот за акумулатори во места со доволна вентилација. Никогаш не го покривајте со други предмети, како и не го затворајте внатре во контејнери или затворени кабинети.

1.4.4. Полначот не е направено да се запре автоматски кога се вчита акумулаторот и треба да биде исклучено по завршувањето на полнење, за да не се оштети акумулаторот.

1.4.5. Држете отворите за вентилација чисти.

1.4.6. Не полнете истовремено неколку акумулаторот.

1.4.7. Користете го кабелот за напојување само по намена. Не повлекувајте апаратот за кабелот и не го користете, за да ја преземете го приклучокот од штекерот. Пазете кабелот од високи температури, масти и остри рабови.

1.4.8. Одржувајте половите чисти и ги пазете се од корозија.

2. Поврзување на полначот. Редослед на операциите.

Според податоците на производителот на возилото пред полнење акумулаторот треба да се оддели од електричниот систем на возилото. Затоа треба да се обрне внимание на фактот дека во стандардната опрема на возилата веќе се вклучени бројни електронски и електрозадвигвани елементи (како што се ABS, ASR, пумпа за гориво, патен компјутер автомобилски телефон и др.). Појавата на амплитудата на напонот може да доведе до оштетувања во овие елементи. Затоа пред полнење акумулаторот треба да се оддели од патниот мрежа. Ве молиме обрнете внимание на насоките во упатството за употреба на возилото, радиото, автомобилскиот телефон и др.

Чекори за полнење на акумулаторот.

2.1. Отвинтете и отстранете ги капачињата од акумулаторот.



2.2. Проверете го нивото на киселина во клетките на акумулаторот. Ако е потребно, дотурете дестилирана вода. Внимание! Киселина во акумулаторот има груби дејство. Веднаш измијте прскање од киселина со вода, доколку е потребно повикајте лекар!

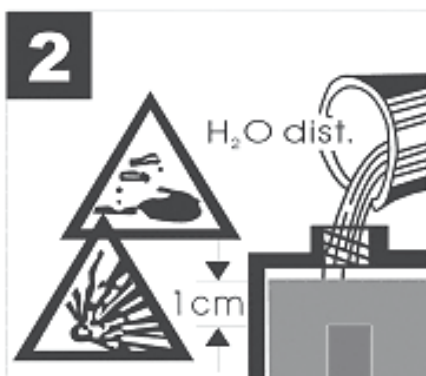

2.3. Прво контактирајте црвениот кабел со плус на акумулаторот (+) потоа поврзете црниот кабел со минус на акумулаторот (-). (Ако акумулаторот е во возилото, на кукиштето на автомобилот далеку од акумулаторот и нафтоводот за гориво).

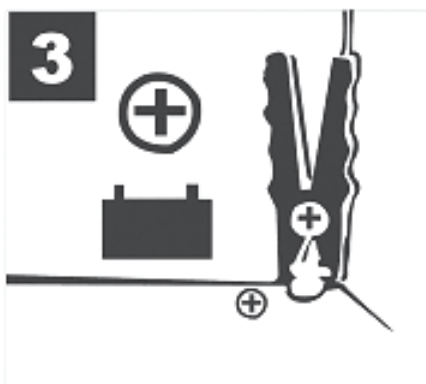

2.4. Откако контактирајте акумулаторот со полначот, вклучете го полначот во контакт со 230 V ~ 50 Hz. Не се дозволува поврзување со контакт со друго тензии во мрежата.

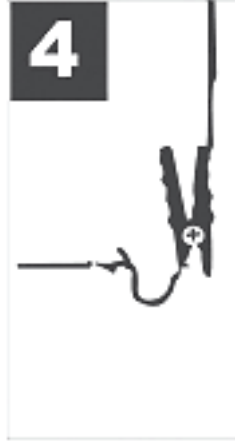

Времето на полнење, се зависи од состојбата на зареденост на акумулаторот. Ако акумулаторот е разреден, потребното време за полнење се определува со помош на следната формула:

Време на полнење во часови (h) = капацитетот на акумулаторот во амперчаса (Ah) поделено на полначот струја во (A).

Пример: $16\text{ h} = 40\text{ Ah} / 2,5\text{ A}$

Точен метод на детекција - нивото на зареденост е преку - Уред за мерење на киселинната (види Сл. 6)

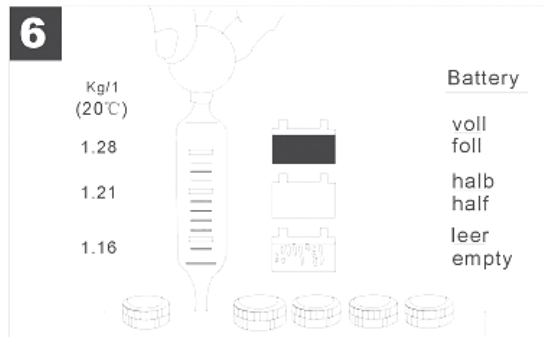

Нормално е при разреден акумулатор при полнење му да постапува поголем излезна струја. Со зголемување на времето за полнење полначи струја постепено паѓа. Кај сите акумулатори во кои полначи струја не се намалува, станува збор за дефект од ваков вид на повреди, условен од процесот на стареење, сулфатизација или краток спој.

Точната полнач состојба може да се утврди само преку мерење на густината на електролит. Мери се со помош на специјален апарат.

Вредности на густина на електролити (кг. / л при 20 ° C)

1,28 акумулаторот е полн;

1,21 акумулаторот е полн половина;

1.16 акумулаторот е разреден;

2.5. По полнењето на акумулаторот исклучете го приклучокот од штекерот.

Потоа прво ослободете црниот полнач кабел од минус на акумулаторот (-) потоа ослободете црвениот полнач кабел од плус на акумулаторот (+). Повторно зашрафете капачињата на

акумулаторот.



Сл. 7

Следат упатствата редослед на исклучување на алатот:

- Прво исклучете црната (-) малку од приклучокот на акумулаторот, како што е покажано на сликата. 8

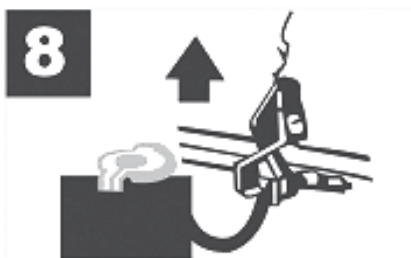

Сл. 8

- потоа исклучете црвената (+) малку од приклучокот на акумулаторот, како што е покажано на сликата. 9

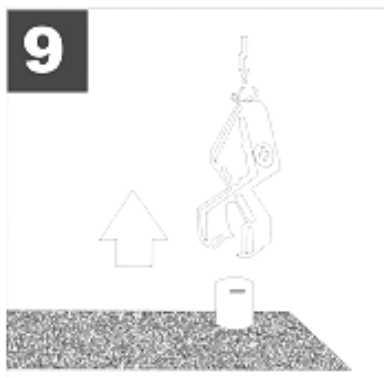

Сл. 9

- Вратете го капачето на акумулаторот, како што е покажано на сликата. 10

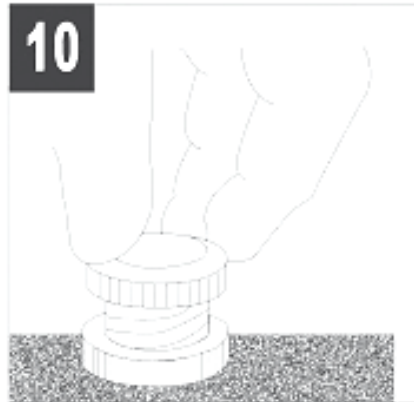

Сл. 10

Апаратот исклучува автоматски при термичко преоптоварување.

3. Поддршка и грижа за акумулаторот и за полначот.

Акумулаторот секогаш мора да е безбедно во возилото.

Потребно е да се обезбеди изрядно приклучување на електричниот систем на возилото.

Одржувајте акумулаторот чист и сув.

Малку намачкајте пристап клеми со киселиноустойчива и не содржат киселини маст.



4. Заштита на животната средина.

Со цел заштита на животната средина алат, дополнителни средства и пакувањето мора да подлежат на соодветна обработка за повторна употреба на содржани во нив суровини.

Не фрлајте алат при битни отпад! Според Директивата на ЕУ 2012/19/ЕС за излезете од употреба електрични и електронски уреди и утврдувањето и како национален закон алат, кои не можат да се користат повеќе, треба да се собираат одделно и да бидат подложени на соодветна преработка за искористување на содржаните во нив вредни рециклирање.



DECLARATION OF CONFORMITY BATTERY CHARGER RD-BC05

Euromaster Import Export Ltd.

Address: Sofia 1231, Bulgaria, 246 Lomsko shausse Blvd.

- (BG) Декларираме на собствена отговорност, че този продукт е в съответствие със следните стандарти и разпоредби:
- (GB) We declare under our sole responsibility that this product is in conformity and accordance with the following standards and regulations:
- (D) Der Hersteller erklärt eigenverantwortlich, dass dieses Produkt den folgenden Standards und Vorschriften entspricht:
- (NL) Wij verklaren onder onze volledige verantwoordelijkheid dat dit product voldoet aan, en in overeenstemming is met, de volgende standaarden en reguleringen:
- (F) Nous déclarons sous notre seule responsabilité que ce produit est conforme aux standards et directives suivants:
- (E) Declaramos bajo nuestra exclusiva responsabilidad que este producto cumple con las siguientes normas y estándares de funcionamiento:
- (P) Declaramos por nossa total responsabilidade que este produto está em conformidade e cumpre as normas e regulamentações que se seguem:
- (I) Dichiariamo, sotto la nostra responsabilità, che questo prodotto è conforme alle normative e ai regolamenti seguenti:
- (S) Vi garanterar på eget ansvar att denna produkt uppfyller och följer följande standarder och bestämmelser:
- (FIN) Vakuutamme yksinomaan omalla vastuullamme, että tämä tuote täyttää seuraavat standardit ja säädökset:
- (N) Vi erklærer under vårt eget ansvar at dette produktet er i samsvar med følgende standarder og regler:
- (DK) Vi erklærer under eget ansvar, at dette produkt er i overensstemmelse med følgende standarder og bestemmelser:
- (H) Felelosségünk teljes tudatában kijelentjük, hogy ez a termék teljes mértékben megfelel az alábbi szabványoknak és előírásoknak:
- (CZ) Na naši vlastní zodpovednosť prohlašujeme, že je tento výrobek v souladu s následujícími standardy a normami:
- (SK) Vyhlásujeme na našu výhradnú zodpovednosť, že tento výrobok je v zhode a súlade s nasledujúcimi normami a predpismi:
- (SLO) S polno odgovornostjo izjavljamo, da je ta izdelek v skladu in da odgovarja naslednjim standardom ter predpisom:
- (PL) Deklarujemy na własną odpowiedzialność, że ten produkt spełnia wymogi zawarte w następujących normach i przepisach:
- (LT) Prisiimdami visa atsakomybe deklaruoame, kad šis gaminyas atitinka Žemiau paminetus standartus arba nuostatus:
- (LV) Apgalvojam ar visu atbildību, ka šis produkts ir saskaĀa un atbilst sekojošiem standartiem un nolikumiem:
- (EST) Deklareerime meie ainuvastutusel, et see toode on vastavuses ja kooskõlas järgmiste standardite ja määrustega:
- (RO) Declaram prin aceasta cu răspunderea deplină că produsul acesta este în conformitate cu următoarele standarde sau directive:
- (HR) Izjavljujemo pod vlastitom odgovornošću da je strojem ukladan sa slijedesim standardima ili standardiziranim dokumentima i u skladu sa odredbama:
- (RUS) Под свою ответственность заявляем, что данное изделие соответствует следующим стандартам и нормам:
- (UA) На свою власну відповідальність заявляємо, що дане обладнання відповідає наступним стандартам і нормативам:
- (GR) Δηλώνουμε υπεύθυνα ότι το προϊόν αυτό συμφώνει και τηρεί τους παρακάτω κανονισμούς και πρότυπα:
- (MK) Ние под наша лична одговорност дека овој производ е во согласност со следните стандарди и регулативи:

EN 60335-1:2012+A11 :2014

EN 60335-2-29:2004+A2 :2010

EN 62233:2008

EN 55014-1:2006/A1:2009 + A2:2011

EN 55014-2:2015

EN 61000-3-2:2014

EN 61000-3-3:2013

2014/30/EU, 2014/35/EU

Place&Date of Issue:

Sofia, Bulgaria

March 07, 2019

Brand Manager:





ЕС ДЕКЛАРАЦИЯ ЗА СЪОТВЕТВИЕ

Евромастер Импорт Експорт ООД
Адрес: София 1231, България, "Ломско шосе" 246.

Продукт: Зарядно устройство за акумулатор
Запазена марка: RAIDER
Модел: RD-BC05

е проектиран и произведен в съответствие със следните директиви:

2014/30/ЕС на европейския парламент и на съвета от 26 февруари 2014 година за хармонизиране на законодателствата на държавите членки относно електромагнитната съвместимост

2014/35/ЕС на Европейския Парламент и на Съвета от 26 февруари 2014 година за хармонизиране на законодателствата на държавите членки за предоставяне на пазара на електрически съоръжения, предназначени за използване в определени граници на напрежението

и отговаря на изискванията на следните стандарти:

EN 60335-1:2012+A11 :2014
EN 60335-2-29:2004+A2 :2010
EN 62233:2008
EN 55014-1:2006/A1:2009 + A2:2011
EN 55014-2:2015
EN 61000-3-2:2014
EN 61000-3-3:2013



Място и дата на издаване:
София, България
07 Март 2019 г

Бранд мениджър:
Красимир Петков



EU DECLARATION OF CONFORMITY

Euromaster Import Export Ltd.

Address: Sofia 1231, Bulgaria, 246 Lomsko shausse Blvd.

Product: Battery Charger

Trademark: RAIDER

Model: RD-BC05

is designed and manufactured in conformity with following Directives:

2014/30/EU of the european parliament and of the council of 26 February 2014 on the harmonisation of the laws of the Member States relating to electromagnetic compatibility

2014/35/EU of the European Parliament and of the Council of 26 February 2014 on the harmonization of the laws of the Member States relating to the making available on the market of electrical equipment designed for use within certain voltage limits

and fulfils requirements of the following standards:

EN 60335-1:2012+A11 :2014

EN 60335-2-29:2004+A2 :2010

EN 62233:2008

EN 55014-1:2006/A1:2009 + A2:2011

EN 55014-2:2015

EN 61000-3-2:2014

EN 61000-3-3:2013



Place&Date of Issue:

Sofia, Bulgaria

March 07, 2019

Brand Manager:

Krasimir Petkov



DECLARAȚIE DE CONFORMITATE

Euromaster Import Export Ltd.
Adresa: Sofia 1231, Bulgaria, 246 Lomsko shausse Blvd.

Produs: Incarcator acumulator
Trademark: RAIDER
Model: RD-BC05

este proiectat și fabricat în conformitate cu următoarele directive Directivelor:

Directiva 2014/30/UE a parlamentului european și a consiliului din 26 februarie 2014 privind armonizarea legislațiilor statelor membre cu privire la compatibilitatea electromagnetică

Directiva 2014/35/UE a parlamentului european și a consiliului din 26 februarie 2014 privind armonizarea legislației statelor membre referitoare la punerea la dispoziție pe piață a echipamentelor electrice destinate utilizării în cadrul unor anumite limite de tensiune

este în conformitate cu următoarele standarde:

EN 60335-1:2012+A11 :2014
EN 60335-2-29:2004+A2 :2010
EN 62233:2008
EN 55014-1:2006/A1:2009 + A2:2011
EN 55014-2:2015
EN 61000-3-2:2014
EN 61000-3-3:2013



Krasimir Petkov

Locul și Data apariției:
Sofia, Bulgaria
March 07, 2019

Brand Manager:
Krasimir Petkov

SPARE PARTS RD-BC05

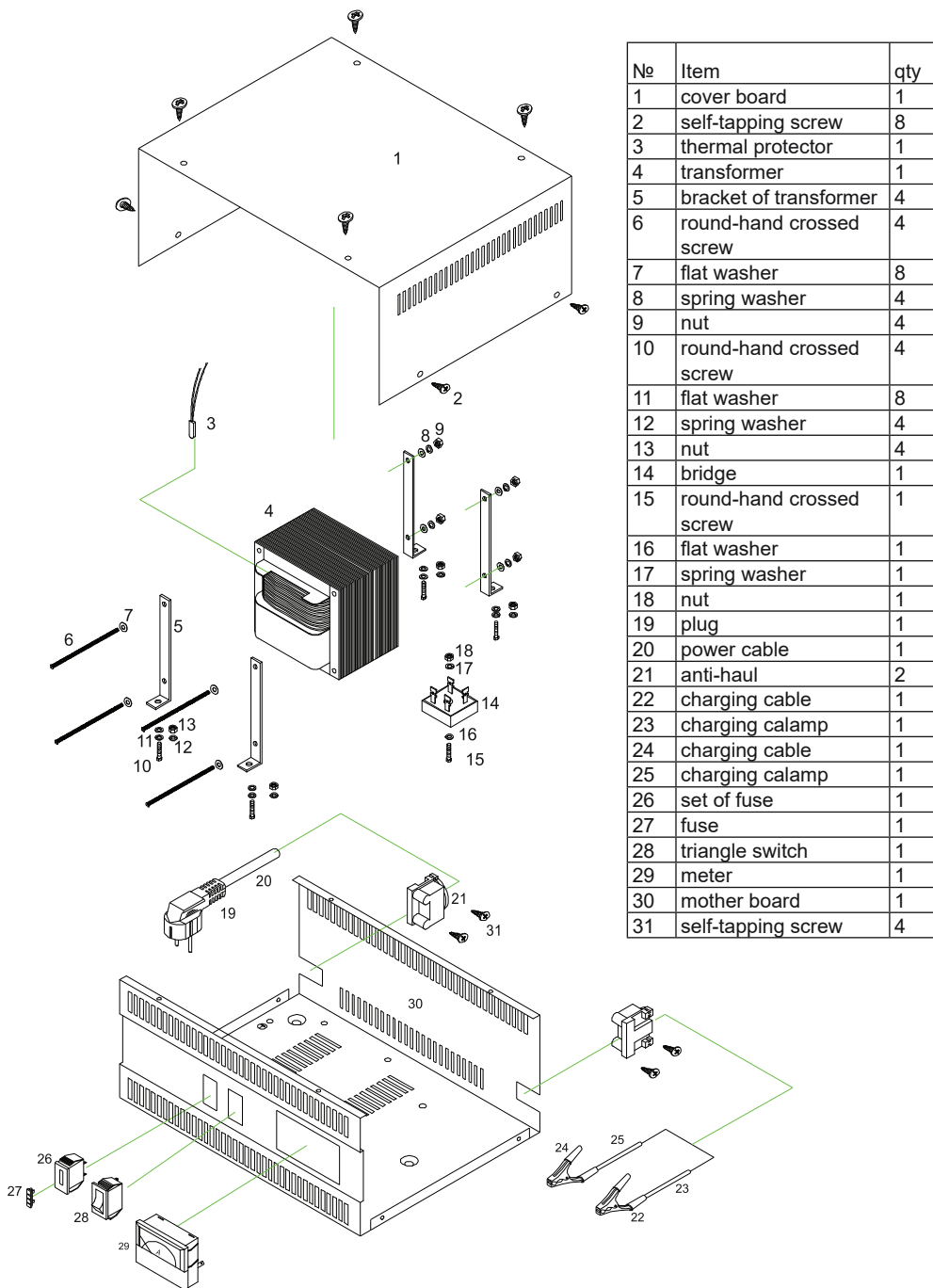

ГАРАНЦИОННА КАРТА

МОДЕЛ.....

СЕРИЕН №

СРОК

(за подробности виж гаранционните условия)

№, дата на фактура / касов бон.....

ДАНИИ ЗА КУПУВАЧА

ИМЕ/ФИРМА

(попълва се от служителя)

АДРЕС.....

(попълва се от служителя)

ПОДПИС НА КУПУВАЧА.....

*(запознат съм с гаранционните условия и правилата за експлоатация, изделието е в техническа изправност и окомплектовка)***ДАНИИ ЗА ПРОДАВАЧА**

ИМЕ/ФИРМА

(попълва се от служителя)

АДРЕС

(попълва се от служителя)

ДАТА/ПЕЧАТ

СЕРВИЗЕН ПРОТОКОЛ

Приеман протокол	Дата на приемане	Описание на дефекта	Дата на предаване	Подпис

Машините и аксесоарите „RAIDER“ са конструирани и произведени съгласно действащите в Република България нормативни документи и стандарти за съответствие с всички изисквания за безопасност.

СЪДЪРЖАНИЕ И ОБХВАТ НА ТЪРГОВСКАТА ГАРАНЦИЯ.

Търговската гаранция, която „Евромастер Импорт-Експорт“ ООД дава за територията на Република България е както следва:

- **36 месеца за всички електроинструменти от сериите: Raider Industrial, Raider Pro;**
- **36 месеца за физически лица за електроинструменти от сериите: Raider Power Tools, Raider Garden Tools;**
- **12 месеца за юридически лица за електроинструменти от сериите: Raider Power Tools, Raider Garden Tools;**
- **24 месеца за физически лица за инструменти от серията Raider Pneumatic;**
- **12 месеца за юридически лица за инструменти от серията Raider Pneumatic;**
- **24 месеца за физически лица за всички бензинови машини от сериите: Raider Power Tools и Raider Garden tools**
- **12 месеца за юридически лица за всички бензинови машини от сериите: Raider Power Tools и Raider Garden tools**
- **24 месеца за физически лица за всички крикове от серията Raider Power Tools;**
- **12 месеца за юридически лица за всички крикове от серията Raider Power Tools**

Търговската гаранция е валидна при предоставяне на гаранционна карта попълнена правилно в момента на закупуване на машината и фискален касов бон или фактура. Гаранционната карта трябва да съдържа модел, сериен номер, име подпис и печат на търговеца продал машината, подпис от страна на клиента, че е запознат с гаранционните условия и датата на покупката. Непопълнени или подправени гаранционни карти са невалидни. Машините трябва да се използват само по предназначение и в съответствие с инструкцията за употреба. За да се гарантира безопасната работа е необходимо клиента да се запознае добре с инструкциите за употреба на машината, правилата за безопасност при работа с нея и конкретното и предназначение.

Машината изисква периодично почистване и подходяща поддръжка.

Гаранцията не покрива:

- износване на цветното покритие на машината;
- части и консумативи, които подлежат на износване, причинено от ползването като например: грес и масло, четки, водачи, опорни ролки, тампони, гумени маншони, задвижващи ремъци, спирачки, гъвкав вал с жило, лагери, семеринги, бутало с ударник на такери и др.;
- допълнителни аксесоари и консумативи като: ръкохватки, струйник, кутии, свредла, дискове за рязане, секачи ножове, вериги, шукурки, ограничители, полир-шайби, патронници (захвати и държачи на режещият инструмент), макарата за корда и самата корда за косачки и др.;
- ръчен стартерен механизъм и запалителна свещ;
- настройка на режима на работа;
- стопяеми електрически предпазители и крушки;
- механични повреди на корпуса и всички външни елементи на изделието, включително декоративни;
- предпазители за очи, предпазители за режещи инструменти, гумирани плочи, закопчалки, линеали и др.;
- захранващ кабел и щепсел;
- цялостните повреди на инструментите, причинени от природни бедствия, като пожари, наводнения, земетресения и др.; Отпадане на гаранцията.

Фирма „Евромастер И/Е“ ООД не е отговорна за повреди причинени от трети лица, като „Електроснабдителни дружества“, повреди от външен характер, като токови удари, нестандартни захранващи напрежения и има правото да откаже гаранционно обслужване при:

- несъответстващ (или непопълнен) сериен номер на изделието с този попълнен на гаранционната карта;
- заличен или липсващ индентификационен етикет на машината;
- повреди възникнали при транспорт, неправилно съхранение и монтаж на машината;
- направен опит за неоторизирана сервизна намеса в неупълномощена сервизна база;
- повреди, които са причинени в следствие на неправилна употреба (неспазване инструкцията за експлоатация) на машината от страна на клиента или трети лица;
- повреди причинени в резултат на използването на машината в друга среда освен препоръчаната от производителя (влажност, температура, вентилация, напрежение, запрашеност и др.);
- повреди, причинени от попадане на външни тела в машината;
- повреди, причинени в следствие на небрежно боравене с машината;
- повреди причинени от работа без въздушен филтър или силно замърсен такъв;
- при неправилно съотношение на бензин/двуктактово масло, водещо до блокиране на двигателя
- повреда в следствие неправилно поставен или незаточен режещ инструмент;
- повреда на редукторната кутия (предавката), причинена от недостатъчно добро смазване (с грес) на същата или механичен удар по задвижващата ос.
- повреда на ротор или статор, изразяваща се в слепване между тях, следствие на стопяване на изолациите, причинено от продължително претоварване;

- повреда на ротор или статор причинена от претоварване или нарушена вентилация, изразяваща се в промяна на цвета на колектора или намотките;
- натрупан нагар или запушен ауспук – резултат от предозирване на количеството масло в двутактовата смес.
- липса на масло за режещата верига или незаточена (изхабена) верига;
- запушена горивна система;
- липсват защитни дискове, опорни плотове или други компоненти които са част от конструкцията на инструмента и са предназначени за осигуряването на безопасната му и правилна експлоатация;
- охранващият кабел на инструмента е удължаван или подменен от клиента;
- повредата е причинена от претоварване или липса на вентилация, недостатъчно или неправилно смазване на движещите се компоненти на izdelieto;
- износване или блокирани лагери поради претоварване, продължителна работа или прах;
- разбито лагерно гнездо от блокиран лагер или разбита втулка;
- разбито шпонково или резбово съединение;
- повреда в ел.ключ или електронно управление причинена от прах или счупване;
- повредена редукторна кутия (глава) причинено от застопяващия механизъм;
- поява на необичайна хлабина между бутало и цилиндър в резултат на претоварване, продължителна работа или прах;
- затягане между бутало и цилиндър в резултат на претоварване, продължителна работа или прах;
- повредено центробежно колело и спирачка (променен цвят) – дължи се на работа с блокирана спирачка;
- спуквания по корпуса, причинени от неправилен монтаж на свързващи тръби, фитинги и подобни;
- липса на компоненти които са част от конструкцията на инструмента и са предназначени за осигуряването на безопасната му и правилна експлоатация;
- на всички водни помпи (без потопяемите) и хидрофори трябва да бъде монтиран възвратен клапан на входящия отвор. При хидрофорите периодично се проверява налягането на металния контейнер(налягането трябва да бъде в границите 1.5 – 2 bar).
- **ВНИМАНИЕ!** Хидрофорите Raider с механичен пресостат не изключват автоматично при липса на вода!
- повреда причинена от работа „на сухо“ без вода, която се изразява в деформация на уплътненията и компонентите на помпената част.
- повреди причинени от замръзване и прекомерно прегряване;

Срокът за отремонтване на приети в сервиза машини е в рамките на един месец.

Сервизите не носят отговорност за машини, не потърсени от собствениците им един месец след законния срок за ремонт!

Търговската гаранция за батерии и зарядни устройства, която “Евромастер Импорт-Експорт” ООД дава за територията на Република България, е както следва:

- **18 месеца за батерията и зарядното устройство от сериите: Raider Industrial, Raider Pro;**
- **12 месеца за батерията и зарядното устройство от сериите: Raider Power Tools, Raider Garden Tools;**

Гаранционният срок започва да тече от датата на закупуване. Гаранцията покрива всички дефекти, възникнали при правилно ползване на батерията и зарядното устройство, съобразно инструкцията за употреба. “Евромастер Импорт-Експорт” ООД осигурява гаранция, приложена при изброените по-долу условия, чрез безплатно отстраняване на дефекти на продукта, за които в рамките на гаранционния срок може да се докаже, че се дължат на дефекти в материала или при производството. Търговската гаранция е валидна при предоставяне на гаранционната карта на машината, попълнена правилно в момента на закупуване на продукта и фискален касов бон или фактура. Гаранционната карта трябва да съдържа модел и сериен номер на акумулаторната машина, окомплектована с батерия и зарядно устройство, име, подпис и печат на търговеца продадал комплекта акумулаторен електроинструмент, подпис от страна на клиента, че е запознат с гаранционните условия и датата на покупката.

Гаранцията не покрива:

- износване на цветното покритие на батерията и зарядното устройство;
- повреди възникнали при транспорт, механични повреди /на корпуса и всички външни елементи на батерията и зарядното, включително декоративни/, при други външни въздействия и природни бедствия като пожари, наводнения, земетресения;
- дефекти от амортизация, нормално износване и изхабяване; Гаранцията за батерията и зарядното устройство отпада в случаите на:
- несъответстващ (или непопълнен) сериен номер на комплекта акумулаторен електроинструмент с този попълнен на гаранционната карта;
- нарушение на целостта, изтриване или липса на етикета на производителя върху батерията и зарядното устройство;
- всички случаи на повреди, причинени от неправилна употреба (неспазване инструкцията за експлоатация), изпускане, удар, заливане с течности, небрежно боравене, и в случаи, че всички клетки в батерията са изтощени под критичния минимум;
- зареждане с неоригинални зарядни устройства, охранващият кабел на зарядното устройство е удължаван или подменен от клиента, или други външни въздействия в противоречие с изискванията на производителя;

- когато е правен опит за ремонт, монтаж, демонтаж, модификация от потребителя или промени от неупълномощени лица или фирми;
- при използване на батерията и зарядното устройство не по предназначение;
- повреди причинени в резултат на използването и съхранението на батерията и/или зарядното в друга среда освен препоръчаната от производителя (влажност, температура, вентилация, напрежение, запрашеност и др.);
- при токови удари, гръмотевици, наводнения, пожари, други външни въздействия;
- при работа с нестандартна захранваща мрежа и с други неподходящи или нестандартни устройства;

Срокът за отремонтване на приети в сервиза батерии и зарядни устройства е в рамките на законния срок за ремонт- един месец, след който сервизите не носят отговорност в случай, че не са потърсени. Законната гаранция е съгласно изискванията на ЗЗП.

Независимо от търговската гаранция продавачът отговаря за липсата на съответствие на потребителската стока с договора за продажба съгласно гаранцията по чл. 112 – 115.

Чл. 112. (1) При несъответствие на потребителската стока с договора за продажба потребителят има право да предяви рекламация, като поиска от продавача да приведе стоката в съответствие с договора за продажба. В този случай потребителят може да избира между извършване на ремонт на стоката или замяната ѝ с нова, освен ако това е невъзможно или избраният от него начин за обезщетение е непропорционален в сравнение с другия.

(2) Смята се, че даден начин за обезщетяване на потребителя е непропорционален, ако неговото използване налага разходи на продавача, които в сравнение с другия начин на обезщетяване са неразумни, като се вземат предвид:

1. стойността на потребителската стока, ако нямаше липса на несъответствие;
2. значимостта на несъответствието;

3. възможността да се предложи на потребителя друг начин на обезщетяване, който не е свързан със значителни неудобства за него.

Чл. 113. (1) Когато потребителската стока не съответства на договора за продажба, продавачът е длъжен да я приведе в съответствие с договора за продажба.

(2) Привеждането на потребителската стока в съответствие с договора за продажба трябва да се извърши в рамките на един месец, считано от предявяването на рекламацията от потребителя.

(3) След изтичането на срока по ал. 2 потребителят има право да развали договора и да му бъде възстановена заплатената сума или да иска намаляване на цената на потребителската стока съгласно чл. 114.

(4) Привеждането на потребителската стока в съответствие с договора за продажба е безплатно за потребителя. Той не дължи разходи за експедиране на потребителската стока или за материали и труд, свързани с ремонта ѝ, и не трябва да понеса значителни неудобства.

(5) Потребителят може да иска и обезщетение за претърпените вследствие на несъответствието вреди.

Чл. 114. (1) При несъответствие на потребителската стока с договора за продажба и когато потребителят не е удовлетворен от решаването на рекламацията по чл. 113, той има право на избор между една от следните възможности:

1. разваляне на договора и възстановяване на заплатената от него сума;
2. намаляване на цената.

(2) Потребителят не може да претендира за възстановяване на заплатената сума или за намаляване цената на стоката, когато търговецът се съгласи да бъде извършена замяна на потребителската стока с нова или да се поправи стоката в рамките на един месец от предявяване на рекламацията от потребителя.

(3) Търговецът е длъжен да удовлетвори искане за разваляне на договора и да възстанови заплатената от потребителя сума, когато след като е удовлетворил три рекламации на потребителя чрез извършване на ремонт на една и съща стока, в рамките на срока на гаранцията по чл. 115, е налице следваща поява на несъответствие на стоката с договора за продажба.

(4) Потребителят не може да претендира за разваляне на договора, ако несъответствието на потребителската стока с договора е незначително. Чл. 115. (1) Потребителят може да упражни правото си по този раздел в срок до две години, считано от доставянето на потребителската стока.

(2) Срокът по ал. 1 спира да тече през времето, необходимо за поправката или замяната на потребителската стока или за постигане на споразумение между продавача и потребителя за решаване на спора.

(3) Упражняването на правото на потребителя по ал. 1 не е обвързано с никакъв друг срок за предявяване на иск, различен от срока по ал. 1.

RAIDER

SC EUROMASTER SRL
STR.HORIA,CLOSCA SI CRISAN,NR.5,HALA 3,OTOPENI, ILFOV TEL/
FAX:021.351.01.06

CERTIFICAT DE GARANTIE

Nr. _____ din _____

Denumirea produsului _____

Seria de fabricatie a produsului _____

Caracteristici tehnice _____

Garantie comerciala : PODUS HOBBY.Termen de garantie: 24 luni de la data vanzarii
catre consumatorii casnici (pentru toata gama RAIDER).

Durata medie de utilizare: 3 ani

Vandut prin societatea _____ din localitatea

_____ str. _____ nr. _____ cu

factura nr. _____ din _____

Cumparator _____

Data cumpararii produsului _____

Garantia presupune repararea gratuita a defectelor datorate producatorului, in cadrul termenului de garantie

1. Vanzatorul care comercializeaza produsul are obligatia sa faca demonstratia de functionare a produsului si sa explice consumatorului modul de utilizare al acestuia, in cazul in care consumatorul solicita acest lucru.

2. Produsul defect va fi receptionat de catre unitatea de service de care apartine care va efectua diagnosticarea defectului.

3. Unitatea service are obligatia de a efectua diagnosticarea, expertizarea si depanarea, in perioada de garantie, gratuit, in cel mult 15 zile de la data inregistrarii reclamatiei consumatorului. In cazul in care produsul nu poate fi reparat, el va fi inlocuit imediat dupa ce se constata imposibilitatea folosirii acestuia, cu un produs similar, acordandu-se un nou termen de garantie care va curge de la data preschimbării produsului sau i se va restitui beneficiarului contravaloarea produsului. Agentul economic are aceleasi obligatii pentru produsul inlocuit ca si pentru produsul vandut initial.

4. Durata termenului de garantie se prelungeste cu termenul scurs de la data la care consumatorul a reclamat defectarea produsului, pana la data repunerii in functiune a acestuia, acest fapt fiind in scris in certificatul de garantie de catre unitatea service care a executat reparatia.

5. Pentru a beneficia de garantie, cumparatorul are obligatia de a respecta instructiunile de utilizare/intretinere predate de vanzator o data cu produsul si de a nu permite interventii asupra produsului din partea unor persoane neautorizate sa acorde service.

6. In cazul unor defectiuni aparute in cadrul termenului de garantie, cumparatorul se va prezenta la unitatea service cu bonul/factura de cumparare, certificatul de garantie si reclamatia referitoare la deficientele produsului.

7. Vanzatorul este obligat fata de consumator, pentru produsul reclamat in cadrul termenului de garantie, sa asigure si sa suporte toate cheltuielile pentru repararea sau inlocuirea acestuia, precum si cheltuielile de diagnosticare, expertizare, ambalare si transport.

8. Producatorul si vanzatorul sunt exonerati de obligatiile lor privind garantia, daca defectiunea s-a produs din cauza nerespectarii de catre consumator a instructiunilor de utilizare, intretinere, manipulare, transport, depozitare, cuprinse in documentatia care insoteste produsul.

9. Vanzatorul este obligat sa asigure repararea sau inlocuirea gratuita a produsului dupa expirarea termenului de garantie, in cazul in care defectiunea s-a datorat unor vicii ascunse, confirmate prin expertize tehnice efectuate de un organism neutru, aparute in cadrul duratei medii de utilizare a acestuia, caz in care cheltuielile aferente vor fi suportate de vanzator.

10. ATENTIE! RESPECTATI INTOCMAI INSTRUCIUNILE DIN MANUALUL DE UTILIZARE A PRODUSULUI!

11. La expirarea perioadei de garantie (postgarantie) depanarea produsului se va efectua contra cost, la solicitarea clientului.

12. La efectuarea unor lucrari service pentru lucrarea de remediere a defectului, in cazul in care lucrarea nu necesita utilizarea de piese de schimb, prestatorul va acorda pentru lucrare obligatoriu o garantie de cel putin 3 luni.

13. Lista unitatilor service este mentionata in prezentul certificate de garantie.

LISTA CENTRELOR SERVICE AUTORIZATE

- SC Stefan Alex SRL- Str.Parcului Bl.K4,ScE,Ap.1, Calarasi , Tel : 0735.199.024
- ABC International SRL - Str.Babadag nr.5,Bloc1Sc.A parter,Tulcea; Tel : 0240.518.260
- Euro 94 SRL - Sos.Chitilei 60A sect1, Bucuresti ; Tel : 021.668.72.60
- SC Viva Metal Decor SRL- STR. ALBESTI NR. 10 (IN INCINTA FOSTEI AUTOBAZE ZENIT), Curtea de Arges; Tel : 0722.531.168 / 0732.148.633
- SC BUFFALO COM SRL – Sos Transilvaniei , Nr 17-19 , Oradea ; Tel: 0749.217.717
- SC AZIF COM SRL- Piata Chiriac Magazinul Universal, Craiova,Judetul Dolj, tel.0788.419.858,fax 0251.522.131
- SC GUMSERVICE SRL, Miercurea Ciuc, Str. George Cosbuc Nr. 14, TEL. 0266371183
- SC ADA TRADING SRL Calea Bucurestilor nr.64, bloc C1-3, Otopeni Ilfov.Tel/fax 0213504379
- SC TEHNO HOBY SRL strada Erou Bucur.nr.9, Piatra Neamt, judetul Neamt;Tel.0233236333, Fax.0233222026
- SC BASAROM COM SRL, Sos Alexandriei , Nr. 6A, Bragadiru, Ilfov, Tel 0214201637, Fax 0214201638.

14. EVIDENTA REPARATIILOR IN PERIOADA DE GARANTIE

Nr crt	Data reclamatie	Data rezolvare reclamatie	Reparatie executata/ piese inlocuite	Prelungire garantie	Garantie ptr. service	Nume si semnatura depanator	Semnatura consumator
<u>1</u>							
<u>2</u>							
<u>3</u>							
<u>4</u>							
<u>5</u>							
<u>6</u>							
<u>7</u>							

IMPORTATOR:
SC Euromaster SRL

VANZATOR:
Semnatura / stampila

15.AM CITIT CONDITIILE DE ACORDARE A GARANTIEI SI AM LUAT LA CUNOSTINTA.NU AM OBIECTIUNI (SEMNUMATURA CONSUMATORULUI) _____

Prezentul certificat de garantie este in conformitate cu prevederile HG 449/2003, privind comercializarea produselor si garantiile asociate cu OG 21/2008 si OG 174/2008 cu modificarile si completarile ulterioare republicate si nu afecteaza drepturile consumatorilor.

Produsul beneficiaza de o garantie legala de conformitate de 24 luni(2 ani).Existenta garantiei legale de conformitate si a celei comerciale nu exclude existenta garantiei de viciu ascuns conform OG 21/2008, cu modificarile si completarile ulterioare republicate si a codului civil.

«RAIDER» power tools are designed and manufactured in accordance with the regulations and standards for compliance with all safety requirements.

Content and scope of the commercial guarantee.

Warranty conditions.

The warranty period is:

- For domestic use (private) - 24 months.
- For professional use (for companies) - 12 months.

User is entitled to free repair service in insured warranty period if the warranty card is filled properly made with signature and dealer's stamp, sold the instrument signed by the client that is aware of the warranty conditions and fiscal cash register receipt or invoice showing the date of purchase.

Repairs are accepted only cleaned machines!

Appliances should only be used appropriately and in accordance with the instructions.

To ensure safe operation is required the customer to be familiar with instructions for use of power tool safety rules when working with it and its particular purpose. The unit requires periodic cleaning and proper maintenance.

Warranty does not cover:

- Wear of colored coating of tools;
- Parts and consumables, which are subject to wear caused by use such as: grease, oil, brushes, guides, rollers, pads, drive belts, flexible wire shaft, bearings, seals, piston with a hammer tackers, etc.;
- Accessories and supplies such as: handles, nose, batteries, cases, chargers, drills, cutting discs, chisel knives, chains, sandpaper, stops, polishing discs, chucks (grip, holder of the cutting tool) to cord reel itself cord for lawn mowers, etc.;
- Fusible fuses and bulbs;
- Mechanical damage to the hull and all external components of the device, including ornamental;
- Fuses eye fuses cutting tools, rubber plates, frames, rulers, etc.;
- Cord and plug;
- Overall damage to instruments caused by natural disasters such as fires, floods, earthquakes, etc.;

The warranty is not valid in cases where:

- Inconsistent serial number of this article with a completed warranty card;
- The label is removed or completely missing one;
- Is attempting to unauthorized interference with unauthorized service base camp;
- Damage caused due to misuse (non instructions) of the device by the customer;
- Damage caused due to careless handling of the device;
- Damage to rotor or stator, consisting of the bonding between them, due to melting of insulation caused by the continuous overload;
- Damage to rotor or stator caused by overload or impaired ventilation, expressed in the change of the collector or windings;
- No protective disks, support panels or other components that are part of the structure of the instrument and are intended to ensure its safe and proper operation;
- The cord of the instrument is extended or replaced by the customer;
- Damage caused by overload or lack of ventilation and insufficient lubrication of moving components;
- Wear and tear bearings or blocked due to overloading, or powder;
- Broken bearing collar;
- Breach the integrity of the teeth of gears (broken, worn);
- Broken spline or bolting;
- Failure On/Off switch or electronic control caused by dust or breakage;
- Broken gear box (head) caused by the lock mechanism;
- Occurrence of abnormal clearance between piston and cylinder as a result of overloading or dust;
- Tightening between piston and cylinder as a result of overloading or dust;
- Damaged centrifugal wheel and brake (discolored) - due to work by a blocked brake;

The deadline for a renovated adopted in electric service is within a month.

Workshops are not responsible for the instruments are not contacted by the owners one month after the statutory period for repair!

Електричните апарати "Рајдер" се дизајнирани и произведени во согласност со нормативните документи и стандарди во согласност со сите барања за безбедност што се применуваат.

Содржината и опфат на гаранцијата

Услови на Гаранцијата

Рокот на гаранцијата се наведува во гарантниот лист и важи од датумот на купување на производот. Купувачот/Корисникот на електричната опрема имаат право на бесплатни поправки на уредот доколку истиот е во гарантираниот период, доколку гарантниот лист е правилно пополнет со потпис и печат од страна на издавачот кој го продал уредот, потпишан од страна на купувачот кој потврдува дека е запознаен со условите на гаранцијата и со фискална сметка или фактура која го потврдува датумот на купување на електричниот апарат.

За поправка и рекламација ќе бидат примени само добро исчистени машини!

Поправката на дефекти признати од наша страна во гарантираниот рок се изведува на следниот начин: по наш избор ги поправаме дефектните уреди бесплатно или ги менуваме за нови доколку се во гарантниот рок и доколку не е можно сервисирање.

Уредот треба да се користи строго по упатствата и прописите пропишани во упатството.

За безбедно работење со електричниот уред неопходно е купувачот пред да започне со користење на уредот, да се запознае со упатството за употреба, да се запознае со ставките за безбедност при работа и да го користи уредот за тоа што е наведено во упатството. Уредот бара периодично чистење и адекватно одржување.

Гаранцијата не опфаќа:

- Губење на бојата на машината.
- Делови и потрошни материјали кој подлежат на абење при употреба, како што се: маст, масло, четкици, водичи, ваљаци, ролки, подлошки, погонски ремени, флексибилно вратило, лагери, семеринги, клип, работно тркало и др.
- Опрема и материјали како што се: Рачки,кабли, батерии, кутии, додатоци за напојување, бургии, дискови за сечење, ножеви ланци, шмиргли, граничници, конец за сечење и др.
- Стопени електрични осигурувачи и заштити
- Механички оштетувања на телото на уредот, декоративни елементи.
- Заштита за очите, заштита за сечење, гумирани плочки, затварачи, мерила и др.
- Кабел и приклучоци.
- Целокупно оштетување на апаратот настанато како последица од пожар, поплава, земјотрес и сл.

Поништување на гаранцијата

Правото да се поништи поправката (ремонт) во рамките на гарантниот период е во следниве случаи:

- Серискиот број заведен во гаранцијата не одговара со серискиот број на машината .
 - Налепницата за идентификација залепена на производот е избришана или е исчезната.
 - Доколку друго лице кое не е овластениот сервис се обиде да го поправа уредот.
 - Доколку не се појави како резултат на несоодветна употреба на уредот (не следи ги инструкциите наведени во упатството) од страна на купувачот или друго лице.
 - Дефектот е предизвикан од невнимателна употреба со апаратот.
 - Оштетувања предизвикани од работа со дотрајани (или лошо поставени) елементи за сечење
 - Оштетувањата на роторот или статорот настанале како последица на топењето на изолацијата предизвикано од прекумерно користење на апаратот.
 - Оштетувањата на роторот или статорот резултат на преоптоварување или оштетен на системот за вентилација која се манифестира со рамномерно потемнување на колекторот или намотката.
 - Недостигаат заштитните дискови, или други делови кои се дел од составната опрема и се наменети за да се обезбеди безбедно работење со уредот кога се користи правилно.
 - Електричниот кабел на машината е продолжен или замени од страна на корисникот.
 - Оштетувања на уредот од преоптеретување, лоша вентилација и од недоволно подмакување на подвижните делови
 - Оштетени лагери поради преоптоварување или долготрајна работа.
 - Скршено легло за лагери од страна на блокиран лагер
 - Некомплетен заб на запчаникот (скршен, изабен)
 - Скршено шпонково или вилушесто лежиште
 - Оштетувања во електриката за клучот како резултат на прашина или кршење
 - Оштетување на редукционата кутија (глава) настанато од механизмот за заклукување
 - Појава на невообичаена лабавост помеѓу клипот и цилиндарот како резултат на преоптеретување, долготрајна употреба или прашина
 - Затегнатост помеѓу клипот и цилиндарот како резултат на преоптеретување прекумерна употреба или прашина
 - Оштетено централното тркало и кочницата(променета на боја) - последица на работа со блокирана кочница
- Крајниот рок за поправка на уредот кој е примена во сервисот е 45 дена.
- Овластениот сервис не сноси одговорност за опремата доколку сопственикот не ја подигне еден месец по истекот на законскиот рок за поправка на машината!

Elektroinstrumenti „RAIDER” su konstruisani i proizvedeni u saglasnosti sa normativnim dokumentima i standardima u skladu sa svim zahtevima za bezbednost koji važe na teritoriji Srbije

Sadržaj i obuhvat trgovačke garancije

Uslovi garancije

Garantni rok na teritoriji Srbije je 2 godine i teče od datuma kupovine elektrouredjaja. Kupac-korisnik elektrouredjaja ima pravo na besplatnu popravku u osiguranom garantnom periodu, ako je garantni list popunjen ispravno potpisan i pečatiran od strane prodavca koji je uredjaj prodao, potpisan od strane kupca kojim potvrđuje da je upoznat sa uslovima garancije i fiskalni račun kojim potvrđuje datum kupovine uredjaja.

Za popravku i reklamaciju se primaju samo dobro očišćene mašine!

Popravka kvara priznatog sa naše strane u garantnom roku se izvršava na sledeći način: po našem izboru mi popravljamo pokvareni uredjaj besplatno ili ga menjamo za nov i garantni rok se ne obnavlja.

Uredjaj treba da se koristi strogo po instrukcijama navedenim u uputstvu za upotrebu.

Za bezbedan rad sa elektrouredjajem neophodno je da kupac pre početka upotrebe aparata pažljivo pročita uputstvo za upotrebu, zatim uputstvo za bezbednost pri radu i naravno da koristi uredjaj za to za šta je neamenjen. Uredjaj zahteva periodično čišćenje i adekvatno održavanje .

Garancija ne pokriva:

- ishabanu boju elektroaparata
- delovi i potrošni materijal koji podleže habanju prilikom upotrebe kao što su: grejs, ulje, četke, valjci, i dr.
- dodatni pribor i potrošni materijal kao što: rukohvati, baterije, kutije, dodatci za napajanje, svrdla, diskovi za sečenje, noževi, lanci, šmirgle, graničnici, kabl i dr.
- električni osigurači i sijalice
- mehanička oštećenja na telu aparat, dekorativni elementi na aparatu, štitnici za oči, štitnici za dodatke za sečenje, gumene ploče, učvršćivači, lenjiri, kabal i utičnica.
- celokupna oštreenja aparata nasatala kao posrdica požara, poplava, zemljotresa i dr.

Otkaz garancije

Pravo da otkáže popravku (remont) u garantnom roku ima u sledećim slučajevima:

- Neodgovarajući (ili ne popunjen) serijski broj proizvoda u poredjenju sa serijskim brojem koji je upisan na garantni list
- Identifikaciona nalepnica proizvoda je izbrisana ili je nema.
- Ako je neko iz neovlašćenog servisa već pokušao da popravi aparat.
- Kvar je nastao kao posledica nepravilne upotrebe aparata (nisu poštovane instrukcije navedene u uputstvu za upotrebu) ot strane kupca ili drugih lica.
- Oštećenja su nastala usled nemarne upotrebe aparata.
- Oštećenje rotora ili statora u vidu slepljivanja nastala kao posledica topljenja izolacije a prouzrokovana prekomernom upotrebom aparata.
- Oštećenje rotora ili statora posledica preopterećenja ili oštećenog sistema za ventilaciju koja se manifestuje ravnomernim potamnjenjem kolektora ili zavojnica.
- Nedostaju zaštitni diskovi, ili drugi delovi uredjaja koji su deo konstrukcije aparata i imaju za cilj da osiguraju bezbedan rada sa aparatom prilikom pravilne upotrebe.
- Kabal za napajanje aparata je produžavan ili menjan od strane kupca.
- Šteta naneta preopterećenjem, zbog nedostatka ventilacije ili nedovoljnog podmazivanja pokretnih komponenti.
- Sklonjeni lageri zbog preopterećenja ili dugotrajne upotre.

Rok za popravku uredjeja koji je primljen u servis je 45 dena.

Ovlašćeni servis ne snosi odgovornost za aparate koje vlasnik nije došao da preuzme mesec dana nakon isteka zakonskog roka za popravku!

GARANCIJSKA IZJAVA

MODEL	
SERIJSKA ŠT.	
GARANCIJSKI ROK	
PRODAJALEC	
IME/FIRMA	
NASLOV	
DATUM in ŽIG	

Deklaracija: Poreklo Kitajska, Euromaster Import Export Ltd. Je pooblaščen predstavnik proizvajalca in lastnik blagovne znamke RAIDER.

Distributer in prodajalec za slovenijo: TOPMASTER d.o.o.

SERVISER: TOPMASTER d.o.o.

Garancija: orodja so v garanciji 24 mesecev od dneva pravilno zavedene prodaje. Ta garancija se izda samo za stranke, ki so orodje plačila. V primeru težav, ki jih povzročajo proizvodna napaka v garancijskem roku, proizvajalec nadomesti brezplačno menjavo delov za priznane napake. Pošiljanje orodja in delo, se v vsakem primeru plača in bremenijo stranko. Izključeno iz garancije: škoda, nastala zaradi slabega vzdrževanja, malomarnosti

in uporabe, ki ni v skladu s splošnimi pogoji ne priznamo.

DATUM SPREJEMA	
OPIS OKVARE	
DATUM OKVARE	
DATUM PRODAJE	
PODPIS	

ZASTOPA IN PRODAJA: TOPMASTER d.o.o., Pot k sejmišču 30, 1231 Ljubljana

Tel. 01 6204390, info@topmaster.si, www.topmaster.si

Εξουσία »RAIDER» έχει σχεδιαστεί και κατασκευαστεί σύμφωνα με τη Δημοκρατία της Βουλγαρίας όπως κανονισμούς και τα πρότυπα για τη συμμόρφωση με όλες τις απαιτήσεις ασφάλειας.
Περιεχόμενο και πεδίο εφαρμογής της εμπορικής εγγύησης

Εγγύηση

Η περίοδος εγγύησης "Euromaster Import-Export ΕΠΕ δίνει το έδαφος της Βουλγαρίας είναι 24 μήνες.
Χρήστης έχει δικαίωμα να δωρεάν υπηρεσία επιδιόρθωσης ασφαλισμένος περιόδου εγγύησης, εφόσον η κάρτα εγγύησης συμπληρωθεί σωστά φτιαγμένο με υπογραφή και σφραγίδα αντιπρόσωποι, πώληση τη μονάδα, η οποία υπεγράφη από τον πελάτη ότι έχει επίγνωση των συνθηκών εγγύησης και φορολογική ταμειακή μηχανή απόδειξη ή τιμολόγιο αναγράφεται η ημερομηνία της αγοράς.

Επισκευή και Επιστροφές γίνονται δεκτές μόνο καθαρίζονται μηχανές!

Κατάργηση αναγνωρίζεται από ελάττωμα εγγύηση μας, έχει ως εξής: κατά την κρίση μας, είμαστε ελεύθεροι επισκευή ελαττωματικών όργανο ή να αντικατασταθούν με νέα, όπως η εγγύηση δεν ανανεώνεται.

Οι συσκευές πρέπει να χρησιμοποιούνται μόνο κατάλληλα και σύμφωνα με τις οδηγίες.

Για να εξασφαλιστεί η ασφαλής λειτουργία είναι υποχρέωση των πελατών να είναι εξοικειωμένος με οδηγίες για τη χρήση των κανόνων ασφάλειας ισχύς του εργαλείου, όταν ασχολούνται με αυτό και κυρίως ο σκοπός της. Η μονάδα απαιτεί περιοδικός καθαρισμός και η σωστή συντήρηση.

Η εγγύηση δεν καλύπτει:

- Να φοράτε χρώματος των εργαλείων
- Ανταλλακτικά και αναλώσιμα, τα οποία υπόκεινται σε φθορά που προκαλείται από τη χρήση, όπως: λίπη, λάδια, πινέλα, οδηγοί, οδοστρωτήρες, τα μαξιλάρια, οι κινητήριιοι μίαντες, εύκαμπτο άξονα σύρμα, ρουλεμάν, σφραγίδες, πιστόνι με ένα σφυρί συρραπτικά, κλπ.
- Αξεσουάρ και αναλώσιμα όπως: λαβές, τη μύτη, μπαταρίες, περιπτώσεις, φορτιστές, τρυπάνια, δίσκοι κοπής, σμίλη μαχαίρια, αλυσίδες, γυαλόχαρτο, στάσεις, δίσκοι για στίλβωση, σοοκ (grip, κάτοχος του εργαλείο κοπής) για να τροχών καλώδιο το ίδιο καλώδιο για μηχανές κουρέματος γκαζόν, κ.λπ.
- Χωνευτό ασφάλειες και λάμπες
- Μηχανική βλάβη στο κύτος και όλα τα εξωτερικά μέρη της συσκευής, συμπεριλαμβανομένων των διακοσμητικών
- Ασφάλειες μπί ασφάλειες εργαλεία κοπής, πλάκες από καουτσούκ, κουφώματα, χάρακες, κλπ.
- Το καλώδιο και το βύσμα
- Η συνολική ζημία σε πράξεις που προκλήθηκαν από φυσικές καταστροφές όπως πλημμύρες πυρκαγιές,, σεισμοί κ.λπ.

Απόσυρση από την εγγύηση

"Euromaster I / E Ltd έχει το δικαίωμα να αρνηθεί την παροχή υπηρεσιών εγγύησης, σε περιπτώσεις κατά τις οποίες:

- Ασυνηθής (ή κενό) τον αύξοντα αριθμό του άρθρου αυτού με μια συμπληρωμένη κάρτα εγγύησης
- Indetifikatsionniyat να αφαιρεθεί το σήμα ή εντελώς λείπει ένα
- Προσπαθεί να ανεπίτρεπτη παρέμβαση στην παράνομη κατασκήνωση βάσης υπηρεσία
- Ζημιές που προκλήθηκαν λόγω κακής χρήσης (μη οδηγίες) της συσκευής από τον πελάτη ή σε τρίτους
- Ζημία που προκαλείται λόγω της απρόσεκτο χειρισμό της συσκευής
- Βλάβη στο στροφέιο ή στάτη, που αποτελείται από το δέσιμο μεταξύ τους, λόγω της τήξης των μόνωσης που προκαλούνται από τη συνεχόμενη υπερφόρτωση
- Βλάβη στο στροφέιο ή στάτη που προκαλούνται από υπερφόρτωση ή διαταραχή αερισμού, εκφράζεται στην αλλαγή του συλλέκτη ή περιελίξεις
- Δεν υπάρχει προστατευτικό δίσκοι, πλάκες στήριξης ή άλλες συνιστώσες που αποτελούν μέρος της δομής του μέσου και έχουν ως στόχο να εξασφαλίζει την ασφαλή και σωστή λειτουργία του
- Το καλώδιο του οργάνου επεκτείνεται ή να αντικατασταθεί από τον πελάτη
- Ζημιές που προκλήθηκαν από υπερφόρτωση ή η έλλειψη αερισμού και ανεπαρκή λίπανση των κινούμενων εξαρτημάτων
- Ρουλεμάν φθορά ή μπλοκαριστεί λόγω υπερφόρτωσης, συνεχή λειτουργία ή σε σκόνη
- Broken φέρει κολάρο
- Λαμβάνοντας σπασμένα στρατόπεδο φωλιά μπλοκάρει ή σπασμένο κολάρο
- Παραβίαση της ακεραιότητας των δοντιών των αλιευτικών εργαλείων (σπασμένα, φθαρμένα)
- Broken shronkono ή γαζών
- El.klyuch Παράλειψη ή ηλεκτρονικό σύστημα ελέγχου που προκαλούνται από τη σκόνη ή ρήξη
- Broken κιβώτιο ταχυτήτων (το κεφάλι) που προκαλείται από την κλειδαριά μηχανισμό
- Η εμφάνιση φυσική απόσταση μεταξύ εμβόλου και κυλίνδρου, ως αποτέλεσμα της υπερφόρτωσης, συνεχή λειτουργία ή σε σκόνη
- Σύσφιξη μεταξύ εμβόλου και του κυλίνδρου, ως αποτέλεσμα της υπερφόρτωσης, συνεχή λειτουργία ή σε σκόνη
- Κατεστραμμένα φυγόκεντρες τροχό και φρένο (αποχρωματισμός) - που οφείλεται στην εργασία κατά το δεσμευμένο φρένο

Η προθεσμία για ένα ανακαινισμένο εγκρίθηκε το ηλεκτρικό υπηρεσία είναι μέσα σε ένα μήνα.

Εργαστήρια δεν είναι υπεύθυνοι για τα εργαλεία, αζήτητα από τους ιδιοκτήτες τους ένα μήνα μετά την νόμιμη προθεσμία για επισκευή!

Ανεξάρτητα από την εμπορική εγγύηση, ο πωλητής είναι υπεύθυνος για την έλλειψη συμμόρφωσης των καταναλωτικών αγαθών με τη σύμβαση για την πώληση στο πλαίσιο της ΣΕΣ.

EUROMASTER IMPORT EXPORT LTD

1231, Sofia, Bulgaria, 246 Lomsko shose Blvd.,

tel.: +359 700 44 155

fax: + 359 2 934 00 90

www.euromasterbg.com; e-mail: info@euromasterbg.com

