

# RAIDER PRO



**R20** System

**RAIDER<sup>®</sup>**  
**Pro**

- Акумулаторна лампа
- Cordless LED work light
- Spot reflectorizat
- Bežični reflektor
- Безжичен рефлектор
- Φακός 3led 260lm
- Επαναφορτιζόμενος















## Contents

2	BG	схема
7	BG	оригинална инструкция за употреба
9	EN	original instructions' manual
11	RO	Instrucțiuni originale
13	SR	Originalno uputstvo za upotrebu
15	MK	инструкции
17	EL	οδηγίες χρήσεως

RDP-SCWL20  
SOLO

USER'S MANUAL





	Art. No.	Item Description
	030130	R20 Cordless Drill Li-ion 2 speed 13 mm 44 Nm Solo RDP-SCD20
	030220	R20 Cordless Drill Li-ion 2 speed 13 mm 44 Nm Solo RDP-SCD20S
	030131	R20 Cordless Hammer Drill-Driver Li-ion 2 speed 13 mm 50Nm Solo RDP-SCDI20
	030217	R20 Cordless Hammer Drill Li-ion 2 speed 13 mm 50Nm Solo RDP-SCDI20S
	030222	R20 Auto touch cordless drill Solo RDP-SCDA20
	030159	R20 Brushless cordless drywall screwdriver Solo RDP-SBES20
	030132	R20 Cordless Hex Impact Driver Li-ion 1/4" 180 Nm Solo RDP-SHID20
	030133	R20 Cordless Impact Wrench Li-ion 1/2" 250 Nm Solo RDP-SCIW20
	030134	R20 Cordless Impact Wrench Li-ion 1/2" 400 Nm 5 speed Solo RDP-SCIW20-5
	030221	R20 Cordless Impact Wrench Li-ion 1/2" 400 Nm 5 speed Solo RDP-SCIW20S
	030151	R20 Cordless Rotary Hammer Brushless Li-ion SDS-plus Solo RDP-SBRH20
	030135	R20 Cordless Rotary Hammer Li-ion SDS-plus Solo RDP-SRH20
	030136	R20 Cordless Angle Grinder Li-ion Ø125mm 10000min-1 Solo RDP-SBAG20
	030223	R20 Brushless Cordless Angle Grinder Li-ion Ø125mm 11500min-1 Solo RDP-SBAG20S

	Art. No.	Item Description
	030152	R20 Cordless Mixer Li-ion Solo RDP-SHM20
	030137	R20 Cordless Jig Saw Li-ion quick 80mm Solo RDP-SJS20
	030138	R20 Cordless Reciprocating Saw Li-ion quick Solo RDP-SRS20
	030139	R20 Cordless Circular Saw Li-ion Ø165x20 mm 24T 4200 min <sup>-1</sup> laser Solo RDP-SCS20
	163143	Circular Saw Blade Tungsten Carbide Tipped Ø165x20 mm 24T
	030140	R20 Cordless Random Orbit Sander Li-ion Ø125 mm variable speed Solo RDP-SRSA20
	030141	R20 Cordless Multi-Tool Li-ion 3° variable speed quick Solo RDP-SOMT20
	030154	R20 Cordless Glue gun Li-ion ø11 Solo RDP-SGLG20
	030160	R20 Cordless heat gun Li-ion Solo RDP-SHG20
	030153	R20 Cordless stapler comb Li-ion Solo RDP-SST20
	074202	R20 Пистолет за боя акум. Li-ion Ø1.5 1.8 2.2 mm 1 L Solo RDP-SSGC20
	039706	R20 Adapter USD with lamp for series RDP-R20 System
	075328	R20 Lawn mower Li-ion 360 mm 35L Solo RDP-SLM20

	<i>Art. No.</i>	<i>Item Description</i>
	075711	R20 Cordless brush cutter with blade and trimmer head detachable shaft RDP-SBBC20 Set
	075712	Pole saw head tube for RDP-SBBC20
	075713	Hedge trimmer head with tube for RDP-SBBC20
	075545	R20 Cordless trimmer Li-ion 300 mm Solo RDP-SCBC20
	075707	R20 Cordless hedge trimmer Li-ion 510 mm Solo RDP-SCHT20
	075708	R20 Cordless pole saw Li-ion 510 mm set RDP-SPS20
	075710	R20 Cordless chain saw Li-ion 200 mm solo RDP-SCS20
	030155	R20 Cordless chain saw brushless 350 mm (14") Solo RDR-SBCS20
	090319	R20 Cordless wet and dry cleaner Solo RDR-SDWC20
	090320	R20 Ash cleaner Solo RDR-SWC20
	030211	Cordless Drill Li-ion 2 speed 13 mm 44 Nm 20 V 1.5 Ah 1 h RDP-SCD20 Set
	030219	Cordless Drill Li-ion 2 speed 13 mm 44 Nm 20 V 1.5 Ah 1 h RDP-SCD20S Set
	030215	R20 Brushless cordless drill Set RDP-SBCDA20 Set
	030208	Cordless Hammer Drill-Driver Li-ion 2 speed 13mm 50Nm 20 V 2x2 Ah 1 h in Case RDP-SCDI20 Set
	030216	Cordless Hammer Drill Li-ion 2 speed 13mm 50Nm 20 V 2x2 Ah 1 h in Case RDP-SCDI20S Set

**RAIDER**  
Pro**R20 System**

	Art. No.	Item Description
	030209	Cordless Angle Grinder Li-ion Ø125mm 10000min-1 20 V 2 Ah 1 h in Case RDP-SBAG20 Set
	030224	R20 Brushless Cordless Angle Grinder Li-ion Ø125mm 11500min-1 Set RDP-SBAG20S
	030210	Cordless Jig Saw Li-ion quick 80mm 20 V 2 Ah 1 h in Case RDP-SJS20 Set
	075709	R20 Cordless chain saw Li-ion 200 mm set RDP-SCS20
	090315	R20 Ash cleaner Set RDR-SWC20
	032120	R20 System Starter Kit Li-ion 2 Ah 1h for series RDP-R20 System
	131110	R20 Battery Pack Li-ion 20 V 1.5 Ah for series RDP-R20 System
	131152	R20 Battery Pack Li-ion 20 V 2 Ah for series RDP-R20 System
	131153	R20 Battery Pack Li-ion 20 V 4 Ah for series RDP-R20 System
	131157	R20 Батерия Li-ion 20 V 6 Ah за серията RDP-R20 System
	039703	R20 Battery and Charger for series RDP-R20 System
	039704	R20 Rapid Charger for series RDP-R20 System
	039707	R20 Dual Charger for series RDP-R20 System 2x3 A

**НЕ СЪДЪРЖА БАТЕРИЯ И ЗАРЯДНО!  
BATTERY AND CHARGER NOT INCLUDED!**



BG/Описание на елементите:

1. Пусков прекъсвач
2. Ръкохватка
3. Регулиране на ъгъла на работната светлина
4. LED група

EN/Description of the elements:

1. Power Switch
2. Handle
3. Adjusting the angle of the working light
4. LED Group

**BG** Снимките са с илюстративна цел. Изобразеният модел може да не е напълно идентичен със закупената от вас машина.

**EN** The pictures are for illustration purpose. The pattern shown may not be exactly the same as the machine you purchased.



Прочетете инструкциите преди употреба!  
Read instructions before use!



Не се взирайте в работещата лампа!  
Do not stare at operating lamp.

## Оригинална инструкция за употреба

Уважаеми потребители,

Поздравления за покупката на машина от най-бързо развиващата се марка за електрически, бензинови и пневматични машини - RAIDER. При правилно инсталиране и експлоатация, RAIDER са сигурни и надеждни машини и работата с тях ще Ви достави истинско удоволствие. За Вашето удобство е изградена и отлична сервисна мрежа с 45 сервиса в цялата страна.

Преди да използвате тази машина, моля, внимателно се запознайте с настоящата "Инструкция за употреба".

В интерес на Вашата безопасност и с цел осигуряване на правилната ѝ употреба, прочетете настоящите инструкции внимателно, включително препоръките и предупрежденията в тях. За избягване на ненужни грешки и инциденти, важно е тези инструкции да останат на разположение за бъдещи справки на всички, които ще ползват машината. Ако я продадете на нов собственик то "Инструкцията за употреба" трябва да се предаде заедно с нея, за да може новия ползвател да се запознае със съответните мерки за безопасност и инструкциите за работа.

"Евромастер Импорт Експорт" ООД е упълномощен представител на производителя и собственик на търговската марка RAIDER. Адресът на управление на фирмата е гр. София 1231, бул. "Ломско шосе" 246, тел. 0700 44 155, [www.raider.bg](http://www.raider.bg); [www.euromasterbg.com](http://www.euromasterbg.com); e-mail: [info@euromasterbg.com](mailto:info@euromasterbg.com).

От 2006 година във фирмата е въведена системата за управление на качеството ISO 9001:2008 с обхват на сертификацията: Търговия, внос, износ и сервис на професионални и хоби електрически, пневматични и механични инструменти и обща железария. Сертификатът е издаден от Moody International Certification Ltd, England.

### Технически данни

Вид и напрежение на батерията	литиево-йонна, 20V (не е вкл. в окомплектовката)
LED	3W, 36p.x 1W
Светлинен поток	260 lm
Размери	214 mm x 81 mm x 135mm
Нето тегло	0,5 kg

### ВАЖНИ ИНСТРУКЦИИ ЗА БЕЗОПАСНОСТ

Не се взирайте в светлината, и не излагайте очите на директна светлина от лампата. Това може да увреди вашите очи.

В резултат на експозиция може да възникне дразнене на очите. Не покривайте и не запушвайте работещата лампа с кърпа, кашон и др. Покриването или запушването и може да причини пламък.

Лампата не е водоустойчива. Не я използвайте на влажни или мокри места. Не я излагайте на дъжд или сняг. Не я мийте във вода.

Не докосвайте LED светлинните с пинсети, метални инструменти и т.н. Не излагайте инструмента на удар чрез падане, хвърляне и т.н.

Когато инструментът не се използва дълго време, винаги изваждайте батерията от инструмента.

### ФУНКЦИОНАЛНО ОПИСАНИЕ И РАБОТА С УРЕДА

**ВНИМАНИЕ:** Уверете, се че инструментът е изключен и батерията е извадена, преди да регулирате или проверите функциите на инструмента.

Включване/ Изключване на лампата

За да включите акумулаторната лампа, натиснете пусковия прекъсвач (1). За да изключите лампата, натиснете отново пусковия прекъсвач.

**Регулиране на ъгъла на работната светлина**

**ВНИМАНИЕ:** Дръжте инструмента здраво, когато променяте ъгъла на работната светлина. Ако инструментът не се държи здраво, това може да доведе до изплъзване на ръцете ви и да доведе до повреда на инструмента и нараняване.

**ВНИМАНИЕ:** Когато променяте ъгъла на главата, внимавайте да не притиснете пръстите си между главата и тялото на инструмента.

Ъгълът на главата може да се регулира на 90 градуса на 4 етапа. Регулирайте по желание.



Регулирайте ъгъла на работната светлина в положение, както е показано на фигурите.

## **ИНФОРМАЦИЯ ЗА АКУМУЛАТОРНАТА БАТЕРИЯ И ЗАРЯДНОТО УСТРОЙСТВО**

**Акумулаторната машина се доставя без батерия и зарядно. Използвайте само батерия и зарядно от серията R20 System.**

## **ПОЧИСТВАНЕ**

От време на време избърсвайте външната страна (корпуса на инструмента) с помощта на кърпа, навлажнена в сапунена вода.

**ЗАБЕЛЕЖКА:** Никога не използвайте бензин, разреждател, алкохол или други подобни за почистване. Може да се получи обезцветяване, деформация или пукнатини.

## **ОПАЗВАНЕ НА ОКОЛНАТА СРЕДА**



С оглед опазване на околната среда уредът, допълнителните приспособления и опаковката трябва да бъдат подложени на подходяща преработка за повторното използване на съдържащите се в тях ценни суровини. Не изхвърляйте уреда при битовите отпадъци!

Съгласно директивата на ЕС 2012/19/ЕС НА ЕВРОПЕЙСКИЯ ПАРЛАМЕНТ, относно излязлото от употреба електрическо и електронно оборудване (ОЕЕО), трябва да се събира отделно и да бъде подлагано на подходяща преработка за оползотворяване на съдържащите се в него ценни вторични суровини.



# EN

## INSTRUCTION MANUAL

Dear Customer,

Congratulations on the purchase of machinery from the fastest growing brand of electric, gasoline and pneumatic tools - RAIDER. When properly installed and operating, RAIDER are safe and reliable machines and work with them will deliver a real pleasure. For your convenience has been built and excellent service network of 45 service station across the country.

Before using this machine, please carefully acquainted with these "instructions for use."

In the interest of your safety and to ensure proper use and read these instructions carefully, including the recommendations and warnings in them. To avoid unnecessary errors and accidents, it is important that these instructions will remain available for future reference to all who will use the machine. If you sell it to a new owner "Instructions for Use" must be submitted along with it to enable new users to become familiar with relevant safety and operating instructions.

Euromaster Import Export Ltd. is an authorized representative of the manufacturer and owner of the trademark RAIDER.

Adress: Sofia City 1231, Bulgaria "Lomsko shausse" Blvd. 246, tel +359 700 44 155, ; www.euromasterbg.com; e-mail: info@euromasterbg.com. Since 2006 the company introduced the system of quality management ISO 9001:2008 with scope of certification: Trade, import, export and servicing of hobby and professional electrical, mechanical and pneumatic tools and general hardware. The certificate was issued by Moody International Certification Ltd, England.

Battery type and voltage	lithium-ion, 20V (not included)
LED	3W, 3 pcs x 1 W
Luminous flux	260 lm
Dimensions	214 mm x 81 mm x 135mm
Net weight	0.5 kg

### IMPORTANT SAFETY INSTRUCTIONS

Do not stare into the light, and do not expose your eyes to direct light from the lamp. This can damage your eyes.

Eye irritation may occur as a result of exposure. Do not cover or clog the working lamp with a towel, carton, etc. covering or clogging may cause a flame.

The lamp is not waterproof. do not use in damp or wet places. Do not expose it to rain or snow. do not wash it in water.

Do not touch the led lights with tweezers, metal tools, etc. do not strike the tool by falling, throwing, etc.

When the tool is not used for a long time, always remove the battery from the tool.

### FUNCTIONAL DESCRIPTION AND OPERATION OF THE APPLIANCE

caution: make sure the instrument is turned off and the battery is removed before adjusting or checking the instrument's functions.

Turn the lamp on / off

To switch on the battery lamp, press the start switch (1). To turn off the lamp, press the start switch again.

### ADJUSTING THE ANGLE OF THE WORKING LIGHT

Caution: hold the tool firmly when changing the angle of the work light. if the tool is not held firmly, it may cause your hands to slip and result in tool damage and injury.

Caution: when changing the angle of the head, be careful not to press your fingers between the head and the body of the tool.

The angle of the head can be adjusted to 90 degrees in 4 stages. adjust as desired.



Adjust the angle of the work light to the position shown in the figures.

### **BATTERY AND CHARGER INFORMATION**

**The battery machine is delivered without battery and charger. Use only the battery and charger of the R20 System series.**

### CLEANING

Occasionally wipe the outside (tool body) with a cloth dampened in soapy water.

NOTE: Never use gasoline, thinner, alcohol, or the like for cleaning. Discoloration, deformation or cracking may occur.

### ENVIRONMENTAL PROTECTION



In order to protect the environment, the appliance, accessories and packaging must be subjected to appropriate processing for the reuse of the valuable raw materials contained therein. Do not dispose of the appliance with household waste!

According to EU Directive 2012/19 / EC of the EUROPEAN PARLIAMENT on end-of-life electrical and electronic equipment (WEEE), it must be collected separately and subjected to appropriate processing to recover valuable secondary raw materials.

Dragă client,

Felicitări pentru achiziționarea de utilaje de la marca de scule electrice și pneumatice cu cea mai rapidă creștere - RAIDER. Atunci când sunt instalate și funcționează corespunzător, RAIDER sunt mașini sigure și fiabile și lucrul cu ele va oferi o adevărată plăcere. Pentru confortul dvs. a fost construită și o rețea de service excelentă de 45 de stații de service din toată țara.

Înainte de a utiliza acest aparat, vă rugăm să vă familiarizați cu atenție cu aceste „instrucțiuni de utilizare.

În interesul siguranței dvs. și pentru a asigura o utilizare adecvată și citiți cu atenție aceste instrucțiuni, inclusiv recomandările și avertismentele din acestea. Pentru a evita erorile și accidentele inutile, este important ca aceste instrucțiuni să rămână disponibile pentru referință ulterioară tuturor celor care vor folosi aparatul. Dacă îl vindeți unui nou proprietar, trebuie trimise „Instrucțiuni de utilizare” împreună cu acesta, pentru a permite utilizatorilor noi să se familiarizeze cu instrucțiunile de siguranță și de operare relevante.

Euromaster Import Export Ltd. este un reprezentant autorizat al producătorului și proprietarul mărcii RAIDER.

Adresa: Orașul Sofia 1231, Bulevardul „Lomsko shausse” din Bulgaria. 246, tel +359 700 44 155 ; ; www.euromasterbg.com; e-mail: info@euromasterbg.com. Din 2006, compania a introdus sistemul de management al calității ISO 9001: 2008, cu scopul certificării: Comerț, import, export și service de unelte profesionale electrice, mecanice și pneumatice și hardware general. Certificatul a fost emis de Moody International Certification Ltd, Anglia.

Tipul și tensiunea bateriei	lithium-ion, 20V /nu este inclus/
LED	3W, 3 pcs x 1 W
Flux luminos	260 lm
Dimensiuni	214 mm x 81 mm x 135mm
Greutate netă	0.5 kg

instrucțiuni de siguranță importante

Nu priviți în lumină și nu vă expuneți ochii la lumina directă a lămpii. Acest lucru vă poate deteriora ochii.

Iritarea ochilor poate apărea ca urmare a expunerii. Nu acoperiți sau înfundați lampa de lucru cu un prosop, cutie de carton etc. Acoperirea sau înfundarea poate provoca o flacără.

Lampa nu este impermeabilă. nu utilizați în locuri umede sau umede. Nu-l expuneți la ploaie sau zăpadă. nu-l spălați în apă.

Nu atingeți luminile cu LED-uri cu pensete, unelte metalice etc. nu loviți unealta prin cădere, aruncare etc.

Când unealta nu este folosită o perioadă lungă de timp, scoateți întotdeauna bateria din unealtă.

descrierea funcțională și funcționarea aparatului

Atenție: asigurați-vă că instrumentul este oprit și că bateria este scoasă înainte de a regla sau verifica funcțiile instrumentului.

Porniți/opriți lampa

Pentru a aprinde lampa bateriei, apăsați comutatorul de pornire (1). Pentru a stinge lampa, apăsați din nou comutatorul de pornire.

reglarea unghiului luminii de lucru

Atenție: țineți instrumentul ferm când schimbați unghiul luminii de lucru. dacă unealta nu este ținută ferm, mâinile dumneavoastră vă pot aluneca și ar putea duce la deteriorarea și rănirea sculei.

Atenție: atunci când schimbați unghiul capului, aveți grijă să nu apăsați degetele între cap și corpul instrumentului.

Unghiul capului poate fi reglat la 90 de grade în 4 etape. reglați după dorință.



Reglați unghiul luminii de lucru în poziția prezentată în figuri.

### **Informații despre baterie și încărcător**

**Mașina cu baterii este livrată fără baterie și încărcător. Folosiți numai bateria și încărcătorul din seria R20 System.**

### **CURĂȚAREA**

Ștergeți ocazional exteriorul (corpul sculei) cu o cârpă umezită în apă cu săpun.

NOTĂ: Nu folosiți niciodată benzină, diluant, alcool sau altele asemenea pentru curățare. Pot apărea decolorări, deformări sau fisuri.

### **Protectia mediului**



Pentru a proteja mediul, aparatul, accesoriile și ambalajele trebuie să fie supuse unei prelucrări adecvate pentru reutilizarea materiilor prime valoroase conținute în acestea. Nu aruncați aparatul cu deșeurile menajere!

În conformitate cu Directiva UE 2012/19 / CE a PARLAMENTULUI EUROPEAN privind echipamentele electrice și electronice la sfârșitul ciclului de viață (DEEE),

acestea trebuie colectate separat și supuse unei prelucrări adecvate pentru a recupera materii prime secundare valoroase.

# SR

## Uputstva za upotrebu

### Dragi kupac,

Čestitamo na kupovini mašina od najbrže rastućeg brenda električnih i pneumatskih alata - RAIDER. Kada su pravilno instalirani i rade, RAIDER su sigurne i pouzdane mašine i rad sa njima će vam pružiti pravo zadovoljstvo. Za vašu udobnost izgrađena je i odlična servisna mreža od 45 servisnih stanica širom zemlje.

Pre korišćenja ove mašine, pažljivo se upoznajte sa ovim „uputstvima za upotrebu.

U interesu vaše bezbednosti i pravilne upotrebe, pažljivo pročitajte ovo uputstvo, uključujući preporuke i upozorenja u njima. Da biste izbegli nepotrebne greške i nezgode, važno je da ova uputstva ostanu dostupna za buduću upotrebu svima koji će koristiti mašinu. Ako ga prodate novom vlasniku, uz njega morate priložiti i „Uputstvo za upotrebu“ kako biste omogućili novim korisnicima da se upoznaju sa relevantnim bezbednosnim i radnim uputstvima.

Euromaster Import Ekport Ltd. je ovlašćeni predstavnik proizvođača i vlasnik zaštitnog znaka RAIDER.

Adresa: Sofija Citi 1231, Bugarska “Lomsko shausse” Blvd. 246, tel +359 700 44 155,; vvv. euromasterbg.com; e-mail: info@euromasterbg.com. Od 2006. godine kompanija je uvela sistem upravljanja kvalitetom ISO 9001: 2008 sa obimom sertifikacije: Trgovina, uvoz, izvoz i servis hobi i profesionalnih električnih, mehaničkih i pneumatskih alata i opšteg hardvera. Sertifikat je izdalo Moodi International Certification Ltd, Engleska.

Vrsta baterije i napon	lithium-ion, 20V (nije uključen)
LED	3W, 3 pcs x 1 W
Svetlosni fluks	260 lm
Dimenzije	214 mm x 81 mm x 135mm
Neto težina	0.5 kg

### važna bezbednosna uputstva

Ne gledajte u svetlost i ne izlažite oči direktnoj svetlosti lampe. Ovo može oštetiti vaše oči.

Kao rezultat izlaganja može doći do iritacije očiju. Radnu lampu nemojte pokrivati niti začepljivati peškirom, kartonom itd. Prekrivanje ili začepljenje može izazvati plamen.

Lampa nije vodootporna. ne koristite na vlažnim ili mokrim mestima. Ne izlažite ga kiši ili snegu. nemojte ga prati u vodi.

Ne dodirujte LED svetla pincetom, metalnim alatima itd. Ne udarajte alat padom, bacanjem itd.

Kada se alat ne koristi duže vreme, uvek izvadite bateriju iz alata.

funkcionalni opis i rad aparata

oprez: proverite da li je instrument isključen i da je baterija uklonjena pre podešavanja ili provere funkcija instrumenta.

Uključite / isključite lampu

Da biste uključili lampicu baterije, pritisnite prekidač za pokretanje (1). Da biste isključili lampu, ponovo pritisnite prekidač za pokretanje.

podešavanje ugla radnog svetla

Oprez: držite alat čvrsto kada menjate ugao radnog svetla. ako se alat ne drži čvrsto, može doći do klizanja vaših ruku i do oštećenja alata i povreda.

Oprez: kada menjate ugao glave, pazite da ne pritisnete prste između glave i tela alata.

Ugao glave se može podesiti na 90 stepeni u 4 stepena. prilagoditi po želji.



Podesite ugao radnog svetla na položaj prikazan na slikama.

### **INFORMACIJE O BATERIJI I PUNJAČU**

**Mašina za baterije se isporučuje bez baterije i punjača. Koristite samo bateriju i punjač iz serije R20 Sistem.**

### **ČIŠĆENJE**

Povremeno obrišite spoljašnjost (telo alata) krpom navlaženom u vodi sa sapunom.

NAPOMENA: Za čišćenje nikada ne koristite benzin, razređivač, alkohol ili slično. Može doći do promene boje, deformacije ili pucanja.

### **ZAŠTITA ŽIVOTNE SREDINE**



Radi zaštite životne sredine, aparat, pribor i ambalaža moraju biti podvrgnuti odgovarajućoj obradi za ponovnu upotrebu vrednih sirovina koje se u njima nalaze. Ne odlažite uređaj sa kućnim otpadom!

Prema Direktivi EU 2012/19 / EC Evropskog parlamenta o otpadnim električnim i elektronskim uređajima (VEEE), ona se mora sakupiti odvojeno i podvrgnuti odgovarajućoj preradi kako bi se oporabile vredne sekundarne sirovine.

## Упатство за употреба

### Почитуван кориснику,

Честитки за набавката на машини од најбрзорастечката марка електрични и пневматски алати - RAIDER. Кога се правилно инсталирани и работат, RAIDER се безбедни и сигурни машини и работата со нив ќе ви донесе вистинско задоволство. За ваша погодност е изградена и одлична сервисна мрежа од 45 сервисни станици низ целата земја.

Пред да ја користите оваа машина, ве молиме внимателно запознајте се со овие „упатства за употреба“.

Во интерес на вашата безбедност и да обезбедите правилна употреба и внимателно прочитајте ги овие упатства, вклучувајќи ги препораките и предупредувањата во нив. За да избегнете непотребни грешки и несреќи, важно е овие упатства да останат достапни за идна референца за сите што ќе ја користат машината. Ако го продадете на нов сопственик, заедно со него мора да се достават „Упатства за употреба“ за да им овозможат на новите корисници да се запознаат со соодветните безбедносни и упатства за работа.

Euromaster Import Export Ltd. е овластен претставник на производителот и сопственик на трговската марка RAIDER.

Адреса: Софија Сити 1231, Бугарија бул. „Ломско шаусе“ 246, тел +359 700 44 155.; www.euromasterbg.com; e-пошта: info@euromasterbg.com. Од 2006 година компанијата го воведува системот за управување со квалитет ISO 9001: 2008 со опсег на сертификат: Трговија, увоз, извоз и сервисирање на хоби и професионални електрични, механички и пневматски алатки и општ хардвер. Сертификатот е издаден од Moody International Certification Ltd, Англија.

Тип и напон на батеријата	lithium-ion, 20V
LED	3W, 3 pcs x 1 W
Светлосен флукс	260 lm
Димензии	214 mm x 81 mm x 135mm
Нето	0.5 kg

### важни безбедносни упатства

Не гледајте во светлината и не ги изложувајте очите на директна светлина од светилката. Ова може да ги оштети вашите очи.

Може да се јави иритација на очите како резултат на изложеност. Не покривајте ја или затвајте ја работната светилка со крпа, картон итн. покривање или затнување може да предизвика пламен.

Светилката не е водоотпорна. не користете на влажни или влажни места. Не го изложувајте на дожд или снег. не го мијте во вода.

Не допирајте ги лед светлата со пинцети, метални алати итн. не удирајте ја алатката со паѓање, фрлање итн.

Кога алатката не се користи долго време, секогаш вадете ја батеријата од алатката.

функционален опис и работа на апаратот

претпазливост: проверете дали инструментот е исклучен и батеријата е отстранета пред да ги прилагодите или проверите функциите на инструментот.

Вклучете/исклучете ја светилката

За да ја вклучите ламбата за батеријата, притиснете го прекинувачот за стартување (1). За да ја исклучите светилката, повторно притиснете го прекинувачот за стартување.

прилагодување на аголот на работното светло

Внимание: држете ја цврсто алатката кога го менувате аголот на работното светло. ако алатката не се држи цврсто, тоа може да предизвика вашите раце да се лизгаат и да резултира со оштетување и повреда на алатот.

Внимание: кога го менувате аголот на главата, внимавајте да не ги притискате прстите помеѓу главата и телото на алатот.

Аголот на главата може да се прилагоди на 90 степени во 4 фази. прилагодете по желба.



Прилагодете го аголот на работното светло на положбата прикажана на сликите.

### **ИНФОРМАЦИИ ЗА БАТЕРИЈАТА И ПОЛНАЧОТ**

Машината за батерии се испорачува без батерија и полнач. Користете само батерија и полнач од серијата R20 System.

### **ЧИСТЕЕ**

Повремено избришете ја надворешноста (телото на алатот) со крпа натопена во вода со сапуница.

**ЗАБЕЛЕШКА:** Никогаш не користете бензин, разредувач, алкохол или слично за чистење. Може да настане промена на бојата, деформација или пукање.

### **ЗАШТИТА НА ЖИВОТНАТА СРЕДИНА**



Со цел да се заштити животната средина, апаратот, додатоците и пакувањето мора да бидат подложени на соодветна обработка за повторна употреба на вредните сировини содржани во него. Не фрлајте го апаратот со отпад од домаќинството!

Според Директивата на ЕУ 2012/19 / ЕК на ЕВРОПСКИОТ ПАРЛАМЕНТ за електрична и електронска опрема на крајот на животот (ОЕЕО), таа мора да се собере одделно и да се подложи на соодветна обработка за да се повратат вредните секундарни сировини.



**EL****Εγχειρίδιο οδηγιών  
Αγαπητέ πελάτη,**

Συγχαρητήρια για την αγορά μηχανημάτων από την ταχύτερα αναπτυσσόμενη μάρκα ηλεκτρικών και πνευματικών εργαλείων - RAIDER. Όταν εγκαθίστανται και λειτουργούν σωστά, τα RAIDER είναι ασφαλή και αξιόπιστα μηχανήματα και η συνεργασία με αυτά θα σας προσφέρει πραγματική απόλαυση. Για την καλύτερη εξυπηρέτησή σας έχει δημιουργηθεί και εξαιρετικό δίκτυο εξυπηρέτησης 45 πρατηρίων σε όλη τη χώρα. Πριν χρησιμοποιήσετε αυτό το μηχάνημα, παρακαλούμε εξοικειωθείτε με αυτές τις «οδηγίες χρήσης».

Για λόγους ασφαλείας και για τη διασφάλιση της σωστής χρήσης και διαβάστε προσεκτικά αυτές τις οδηγίες, συμπεριλαμβανομένων των συστάσεων και των προειδοποιήσεων σε αυτές. Για να αποφύγετε περιττά σφάλματα και ατυχήματα, είναι σημαντικό αυτές οι οδηγίες να παραμείνουν διαθέσιμες για μελλοντική αναφορά σε όλους όσους θα χρησιμοποιήσουν το μηχάνημα. Εάν το πουλήσετε σε νέο κάτοχο, πρέπει να υποβληθούν μαζί του «Οδηγίες Χρήσης» για να μπορέσουν οι νέοι χρήστες να εξοικειωθούν με τις σχετικές οδηγίες ασφαλείας και λειτουργίας.

H Euromaster Import Export Ltd. είναι εξουσιοδοτημένος αντιπρόσωπος του κατασκευαστή και ιδιοκτήτη του εμπορικού σήματος RAIDER.

Διεύθυνση: Sofia City 1231, Bulgaria „Lomsko shausse“ Blvd. 246, τηλ +359 700 44 155, www.euromasterbg.com; e-mail: info@euromasterbg.com. Από το 2006 η εταιρεία εισήγαγε το σύστημα διαχείρισης ποιότητας ISO 9001: 2008 με πεδίο πιστοποίησης: Εμπόριο, εισαγωγή, εξαγωγή και συντήρηση χόμπι και επαγγελματικών ηλεκτρικών, μηχανικών και πνευματικών εργαλείων και γενικού υλικού. Το πιστοποιητικό εκδόθηκε από την Moody International Certification Ltd, Αγγλία.

Battery type and voltage	lithium-ion, 20V (Δεν περιλαμβάνονται)
LED	3W, 3 pcs x 1 W
Luminous flux	260 lm
Dimensions	214 mm x 81 mm x 135mm
Net weight	0.5 kg

**σημαντικές οδηγίες ασφαλείας**

Μην κοιτάζετε στο φως και μην εκθέτετε τα μάτια σας στο άμεσο φως από τη λάμπα. Αυτό μπορεί να βλάψει τα μάτια σας.

Μπορεί να προκληθεί ερεθισμός των ματιών ως αποτέλεσμα της έκθεσης. Μην καλύπτετε ή φράζετε τη λάμπα εργασίας με πετσέτα, χαρτοκιβώτιο κ.λπ. κάλυμμα ή φράξιμο μπορεί να προκαλέσει φλόγα. Η λάμπα δεν είναι αδιάβροχη. μην το χρησιμοποιείτε σε υγρά ή υγρά μέρη. Μην το εκθέτετε σε βροχή ή χιόνι. μην το πλένετε σε νερό.

Μην αγγίζετε τα φώτα led με τσιμπιδάκια, μεταλλικά εργαλεία κ.λπ. μην χτυπάτε το εργαλείο πέφτοντας, πετώντας κ.λπ.

Όταν το εργαλείο δεν χρησιμοποιείται για μεγάλο χρονικό διάστημα, αφαιρείτε πάντα την μπαταρία από το εργαλείο.

λειτουργική περιγραφή και λειτουργία της συσκευής

προσοχή: βεβαιωθείτε ότι το όργανο είναι απενεργοποιημένο και η μπαταρία έχει αφαιρεθεί πριν ρυθμίσετε ή ελέγξετε τις λειτουργίες του οργάνου.

Ενεργοποιήστε / απενεργοποιήστε τη λάμπα

Για να ανάψετε τη λυχνία της μπαταρίας, πατήστε το διακόπτη εκκίνησης (1). Για να σβήσετε τη λάμπα, πατήστε ξανά το διακόπτη εκκίνησης.

ρύθμιση της γωνίας του φωτός εργασίας

Προσοχή: κρατήστε το εργαλείο σταθερά όταν αλλάζετε τη γωνία του φωτός εργασίας. Εάν το εργαλείο δεν κρατείται σταθερά, μπορεί να γλιστρήσουν τα χέρια σας και να προκληθεί ζημιά και τραυματισμός του εργαλείου.

Προσοχή: όταν αλλάζετε τη γωνία της κεφαλής, προσέχετε να μην πιέξετε τα δάχτυλά σας μεταξύ της κεφαλής και του σώματος του εργαλείου.

Η γωνία της κεφαλής μπορεί να ρυθμιστεί στις 90 μοίρες σε 4 στάδια. προσαρμόστε όπως θέλετε.



**Προσαρμόστε τη γωνία του φωτός εργασίας στη θέση που φαίνεται στα σχήματα.  
ΠΛΗΡΟΦΟΡΙΕΣ ΜΠΑΤΑΡΙΑΣ ΚΑΙ ΦΟΡΤΙΣΤΗ**

Η μπαταρία παραδίδεται χωρίς μπαταρία και φορτιστή. Χρησιμοποιείτε μόνο την μπαταρία και τον φορτιστή της σειράς R20 System.

**ΚΑΘΑΡΙΣΜΑ**

Περιστασιακά σκουπίζετε το εξωτερικό (σώμα εργαλείου) με ένα πανί βρεγμένο σε σαπουνόνερο.

ΣΗΜΕΙΩΣΗ: Ποτέ μην χρησιμοποιείτε βενζίνη, διαλυτικό, οινόπνευμα ή άλλα παρόμοια για τον καθαρισμό. Μπορεί να προκληθεί αποχρωματισμός, παραμόρφωση ή ρωγμή.

**ΤΗΝ ΠΡΟΣΤΑΣΙΑ ΤΟΥ ΠΕΡΙΒΑΛΛΟΝΤΟΣ**



Προκειμένου να προστατευθεί το περιβάλλον, η συσκευή, τα αξεσουάρ και η συσκευασία πρέπει να υποβληθούν σε κατάλληλη επεξεργασία για την επαναχρησιμοποίηση των πολύτιμων πρώτων υλών που περιέχονται σε αυτήν. Μην πετάτε τη συσκευή μαζί με τα οικιακά απορρίμματα!

Σύμφωνα με την Οδηγία ΕΕ 2012/19 / ΕΚ του ΕΥΡΩΠΑΚΟΥ ΚΟΙΝΟΒΟΥΛΙΟΥ για τον ηλεκτρικό και ηλεκτρονικό εξοπλισμό στο τέλος του κύκλου ζωής του (ΑΗΗΕ), πρέπει να συλλέγεται χωριστά και να υποβάλλεται σε κατάλληλη επεξεργασία για την ανάκτηση πολύτιμων δευτερογενών πρώτων υλών.



R20 System

**RAIDER**  
Pro

## EU DECLARATION OF CONFORMITY

Euromaster Import Export Ltd.  
Address: Sofia 1231, Bulgaria, Lomsko Shosse 246.

Product: Cordless work light  
Trademark: RAIDER  
Model: RDP-SCWL20 solo

has been designed and manufactured in accordance with the following directives:

2014/30 / EU of the European Parliament and of the Council of 26 February 2014 on the harmonization of the laws of the Member States relating to electromagnetic compatibility  
2014/35/EU of the European Parliament and of the Council of 26 February 2014 on the harmonisation of the laws of the Member States relating to the making available on the market of electrical equipment designed for use within certain voltage limits

and meets the requirements of the following standards:

EN 60598-1:2014  
EN 60598-2-8:2013  
EN 62493:2015  
EN 55015:2013  
EN 61547:2009



*Krasitetkov*

Place and date of issue:  
Sofia, Bulgaria  
November 5, 2021

Brand Manager:  
Krasimir Petkov



## ЕС ДЕКЛАРАЦИЯ ЗА СЪОТВЕТСТВИЕ

Евромастер Импорт Експорт ООД  
Адрес: София 1231, България, "Ломско шосе" 246.

Продукт: Акумулаторна лампа  
Запазена Марка: RAIDER  
Модел: RDP-SCWL20 solo

е проектиран и произведен в съответствие със следните директиви:

2014/30/ЕС на Европейския парламент и на съвета от 26 февруари 2014 година за хармонизиране на законодателствата на държавите членки относно електромагнитната съвместимост

2014/35/ЕС НА ЕВРОПЕЙСКИЯ ПАРЛАМЕНТ И НА СЪВЕТА от 26 февруари 2014 година за хармонизиране на законодателствата на държавите членки за предоставяне на пазара на електрически съоръжения, предназначени за използване в определени граници на напрежението

и отговаря на изискванията на следните стандарти:

EN 60598-1:2014  
EN 60598-2-8:2013  
EN 62493:2015  
EN 55015:2013/A1:2015  
EN 61547:2009

„ЕВРОМАСТЕР  
ИМПОРТ - ЕКСПОРТ“  
ООД

Място и дата на издаване:  
София, България  
05 ноември 2021 г.

Бранд мениджър:  
Красимир Петков



## DECLARAȚIA DE CONFORMITATE

Euromaster Import Export Ltd.

Adresa: Sofia 1231, Bulgaria, Lomsko Shosse 246.

Produs: Spot fără fir

Marcă comercială: RAIDER

Model: RDP-SCWL20 solo

a fost proiectat și fabricat în conformitate cu următoarele directive:

2014/30 / UE a Parlamentului European și a Consiliului din 26 februarie 2014 privind armonizarea legislațiilor statelor membre referitoare la compatibilitatea electromagnetică DIRECTIVA 2014/35/UE A PARLAMENTULUI EUROPEAN ȘI A CONSILIULUI din 26 februarie 2014 privind armonizarea legislației statelor membre referitoare la punerea la dispoziție pe piață a echipamentelor electrice destinate utilizării în cadrul unor anumite limite de tensiune și îndeplinește cerințele următoarelor standarde:

EN 60598-1:2014

EN 60598-2-8:2013

EN 62493:2015

EN 55015:2013/A1:2015

EN 61547:2009



*Krasimir Petkov*

Locul și data emiterii:

Sofia, Bulgaria

5 november 2021

Brand Manager:

Krasimir Petkov

### Explode Drawing of RDP-SCWL20 solo

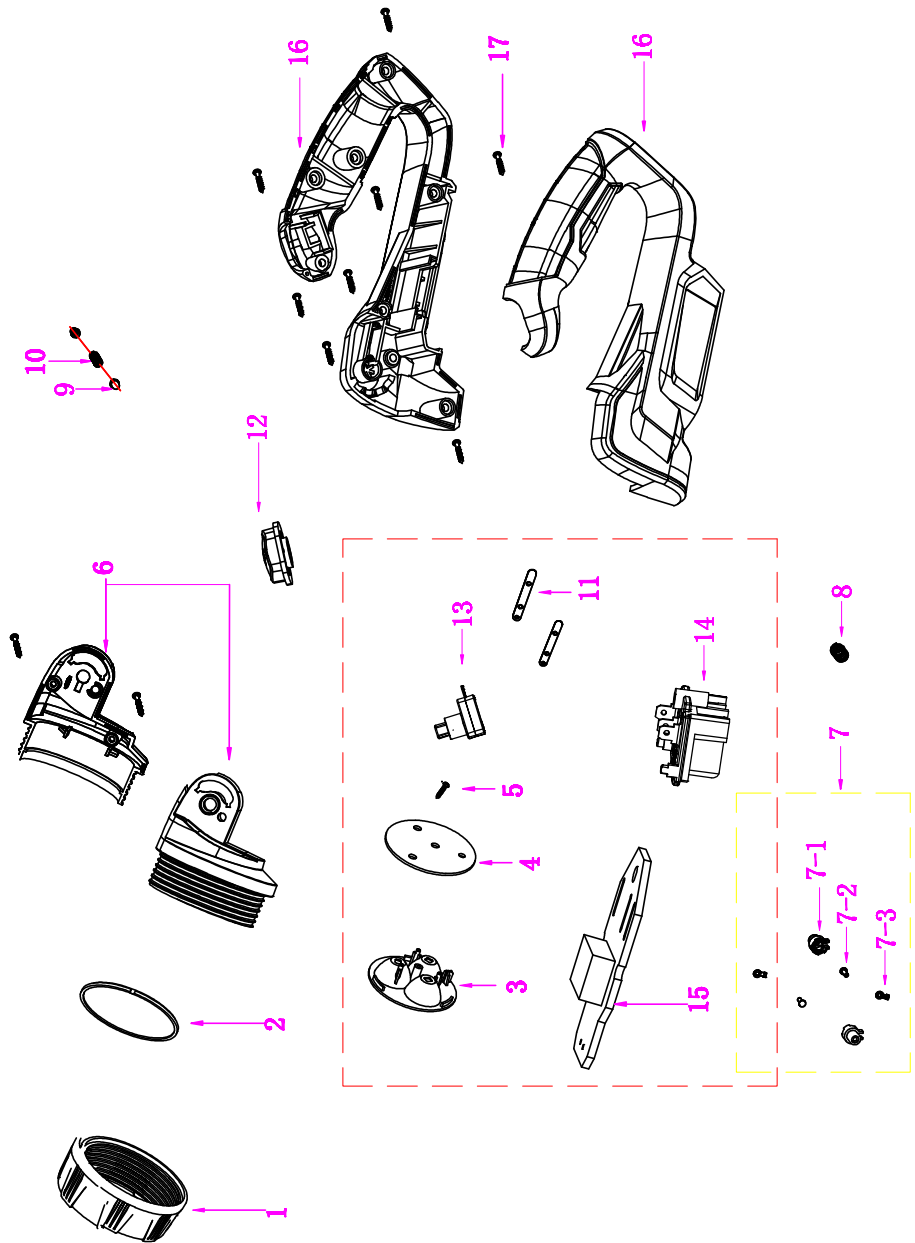

## SPARE PARTS of RDP-SCWL20

<b>Item.</b>	<b>Description</b>	<b>QTY.</b>
<b>1.</b>	<b>Reflector retainer</b>	<b>1.</b>
<b>2.</b>	<b>Transparent cover</b>	<b>1.</b>
<b>3.</b>	<b>Reflector</b>	<b>1.</b>
<b>4.</b>	<b>LED&amp;Aluminum plate</b>	<b>1.</b>
<b>5.</b>	<b>Tapping screw</b>	<b>1.</b>
<b>6.</b>	<b>Case head</b>	<b>1.</b>
<b>7-1.</b>	<b>Pivot terminal unit</b>	<b>2.</b>
<b>7-2.</b>	<b>Copper rivet</b>	<b>2.</b>
<b>7-3.</b>	<b>Connecting sheet</b>	<b>2.</b>
<b>8.</b>	<b>Spring</b>	<b>1.</b>
<b>9.</b>	<b>Knock shaft</b>	<b>2.</b>
<b>10.</b>	<b>Spring</b>	<b>1.</b>
<b>11.</b>	<b>Connecting sheet</b>	<b>2.</b>
<b>12.</b>	<b>Push button</b>	<b>1.</b>
<b>13.</b>	<b>Switch</b>	<b>1.</b>
<b>14.</b>	<b>Battery pack clip</b>	<b>1.</b>
<b>15.</b>	<b>PCB</b>	<b>1.</b>
<b>16.</b>	<b>Plastic case</b>	<b>1.</b>
<b>17.</b>	<b>Tapping screw</b>	<b>10.</b>

# ГАРАНЦИОННИ УСЛОВИЯ ЗА МАШИНИ **RAIDER®**

Машините и аксесоарите „RAIDER” са конструирани и произведени съгласно действащите в Република България нормативни документи и стандарти за съответствие с всички изисквания за безопасност.

## СЪДЪРЖАНИЕ И ОБХВАТ НА ТЪРГОВСКАТА ГАРАНЦИЯ.

Търговската гаранция, която “Евромастер Импорт-Експорт” ООД дава за територията на Република България е както следва:

- **36 месеца за всички електроинструменти от сериите: Raider Industrial, Raider Pro;**
- **36 месеца за физически лица за електроинструменти от сериите: Raider Power Tools, Raider Garden Tools;**
- **12 месеца за юридически лица за електроинструменти от сериите: Raider Power Tools, Raider Garden Tools;**
- **24 месеца за физически лица за инструменти от серията Raider Pneumatic;**
- **12 месеца за юридически лица за инструменти от серията Raider Pneumatic;**
- **24 месеца за физически лица за всички бензинови машини от сериите: Raider Power Tools и Raider Garden tools**
- **12 месеца за юридически лица за всички бензинови машини от сериите: Raider Power Tools и Raider Garden tools**
- **24 месеца за физически лица за всички крикове от серията Raider Power Tools;**
- **12 месеца за юридически лица за всички крикове от серията Raider Power Tools**

Търговската гаранция е валидна при предоставяне на гаранционна карта попълнена правилно в момента на закупуване на машината и фискален касов бон или фактура. Гаранционната карта трябва да съдържа модел, сериен номер, име подпис и печат на търговеца продал машината, подпис от страна на клиента, че е запознат с гаранционните условия и датата на покупката. Непопълнени или подправени гаранционни карти са невалидни. Машините трябва да се използват само по предназначение и в съответствие с инструкцията за употреба. За да се гарантира безопасната работа е необходимо клиента да се запознае добре с инструкциите за употреба на машината, правилата за безопасност при работа с нея и конкретното и предназначение.

Машината изисква периодично почистване и подходяща поддръжка.

Гаранцията не покрива:

- износване на цветното покритие на машината;
- части и консумативи, които подлежат на износване, причинено от ползването като например: грес и масло, четки, водачи, опорни ролки, тампони, гумени маншони, задвижващи ремъци, спирачки, гъвкав вал с жило, лагери, семеринги, бутало с ударник на такери и др.;
- допълнителни аксесоари и консумативи като: ръкохватки, струйник, кутии, свредла, дискове за рязане, секачи ножове, вериги, шкурки, ограничители, полир-шайби, патронници (захвати и държачи на режещият инструмент), макарата за корда и самата корда за косачки и др.;
- ръчен стартерен механизъм и запалителна свещ;
- настройка на режима на работа;
- стопяеми електрически предпазители и крушки;
- механични повреди на корпуса и всички външни елементи на izdelieto, включително декоративни;
- предпазители за очи, предпазители за режещи инструменти, гумирани плочи, закопчалки, линеали и др.;
- захранващ кабел и щепсел;
- цялостните повреди на инструментите, причинени от природни бедствия, като пожари, наводнения, земетресения и др.; Отпадане на гаранцията.

Фирма “Евромастер И/Е” ООД не е отговорна за повреди причинени от трети лица, като „Електроснабдителни дружества”, повреди от външен характер, като токови удари, нестандартни захранващи напрежения и има правото да откаже гаранционно обслужване при:

- несъответстващ (или непопълнен) сериен номер на izdelieto с този попълнен на гаранционната карта;
- заличен или липсващ индентификационен етикет на машината;
- повреди възникнали при транспорт, неправилно съхранение и монтаж на машината;
- направен опит за неоторизирана сервизна намеса в неупълномощена сервизна база;
- повреди, които са причинени в следствие на неправилна употреба (неспазване инструкцията за експлоатация) на машината от страна на клиента или трети лица;
- повреди причинени в резултат на използването на машината в друга среда освен препоръчаната от производителя (влажност, температура, вентилация, напрежение, запрашеност и др.);
- повреди, причинени от попадане на външни тела в машината;
- повреди, причинени в следствие на небрежно боравене с машината;
- повреди причинени от работа без въздушен филтър или силно замърсен такъв;
- при неправилно съотношение на бензин/двухтактово масло, водещо до блокиране на двигателя
- повреда в следствие неправилно поставен или незаточен режещ инструмент;
- повреда на редукторната кутия (предавката), причинена от недостатъчно добро смазване (с грес) на същата или механичен удар по задвижващата ос.
- повреда на ротор или статор, изразяваща се в слепване между тях, следствие на стопяване на изолациите, причинено от продължително претоварване;



- повреда на ротор или статор причинена от претоварване или нарушена вентилация, изразяваща се в промяна на цвета на цвета на колектора или намотките;
- натрупан нагар или запушен ауспук – резултат от предозиране на количеството масло в двутактовата смес.
- липса на масло за режещата верига или незаточена (изхабена) верига;
- запушена горивна система;
- липсват защитни дискове, опорни плотове или други компоненти които са част от конструкцията на инструмента и са предназначени за осигуряването на безопасната му и правилна експлоатация;
- охранващият кабел на инструмента е удължаван или подменян от клиента;
- повреда е причинена от претоварване или липса на вентилация, недостатъчно или неправилно смазване на движещите се компоненти на изделието;
- износване или блокирани лагери поради претоварване, продължителна работа или прах;
- разбито лагерно гнездо от блокиран лагер или разбита втулка;
- разбито шпонково или резбово съединение;
- повреда в ел.ключ или електронно управление причинена от прах или счупване;
- повредена редукторна кутия (глава) причинено от застопяващия механизъм;
- поява на необичайна хлабина между бутало и цилиндър в резултат на претоварване, продължителна работа или прах;
- затягане между бутало и цилиндър в резултат на претоварване, продължителна работа или прах;
- повредено центробежно колело и спиратка (променен цвят) – дължи се на работа с блокирана спиратка;
- спуквания по корпуса, причинени от неправилен монтаж на свързващи тръби, фитинги и подобни;
- липса на компоненти които са част от конструкцията на инструмента и са предназначени за осигуряването на безопасната му и правилна експлоатация;
- на всички водни помпи (без потопяемите) и хидрофори трябва да бъде монтиран възвратен клапан на входящия отвор. При хидрофорите периодично се проверява налягането на металния контейнер(налягането трябва да бъде в границите 1.5 – 2 bar).
- **ВНИМАНИЕ!** Хидрофорите Raider с механичен пресостат не изключват автоматично при липса на вода!
- повреда причинена от работа „на сухо“ без вода, която се изразява в деформация на уплътненията и компонентите на помпената част.
- повреди причинени от замръзване и прекомерно прегряване;

Срокът за отремонтване на приети в сервиза машини е в рамките на един месец.

Сервизите не носят отговорност за машини, не потърсени от собствениците им един месец след законния срок за ремонт!

Търговската гаранция за батерии и зарядни устройства, която “Евромастер Импорт-Експорт” ООД дава за територията на Република България, е както следва:

- **18 месеца за батерията и зарядното устройство от сериите: Raider Industrial, Raider Pro;**
- **12 месеца за батерията и зарядното устройство от сериите: Raider Power Tools, Raider Garden Tools;**

Гаранционният срок започва да тече от датата на закупуване. Гаранцията покрива всички дефекти, възникнали при правилно ползване на батерията и зарядното устройство, съобразно инструкцията за употреба. “Евромастер Импорт-Експорт” ООД осигурява гаранция, приложена при изборните по-долу условия, чрез безплатно отстраняване на дефекти на продукта, за които в рамките на гаранционния срок може да се докаже, че се дължат на дефекти в материала или при производството. Търговската гаранция е валидна при предоставяне на гаранционната карта на машината, попълнена правилно в момента на закупуване на продукта и фискален касов бон или фактура. Гаранционната карта трябва да съдържа модел и сериен номер на акумулаторната машина, окомплектована с батерия и зарядно устройство, име, подпис и печат на търговеца продава комплекта акумулаторен електроинструмент, подпис от страна на клиента, че е запознат с гаранционните условия и датата на покупката.

Гаранцията не покрива:

- износване на цветното покритие на батерията и зарядното устройство;
- повреди възникнали при транспорт, механични повреди /на корпуса и всички външни елементи на батерията и зарядното, включително декоративни/, при други външни въздействия и природни бедствия като пожари, наводнения, земетресения;
- дефекти от амортизация, нормално износване и изхабяване; Гаранцията за батерията и зарядното устройство отпада в случаите на:
- несъответстващ (или непълнен) сериен номер на комплекта акумулаторен електроинструмент с този попълнен на гаранционната карта;
- нарушение на целостта, изтриване или липса на етикета на производителя върху батерията и зарядното устройство;
- всички случаи на повреди, причинени от неправилна употреба (непазване инструкцията за експлоатация), изпускане, удар, заливане с течности, небрежно боравене, и в случаи, че всички клетки в батерията са изтощени под критичния минимум;
- зареждане с неоригинални зарядни устройства, охранващият кабел на зарядното устройство е удължаван или подменян от клиента, или други външни въздействия в противоречие с изискванията на производителя;

- когато е правен опит за ремонт, монтаж, демонтаж, модификация от потребителя или промени от неупълномощени лица или фирми;
- при използване на батерията и зарядното устройство не по предназначение;
- повреди причинени в резултат на използването и съхранението на батерията и/или зарядното в друга среда освен препоръчаната от производителя (влажност, температура, вентилация, напрежение, запрашеност и др.);
- при токови удари, гръмотевици, наводнения, пожари, други външни въздействия;
- при работа с нестандартна захранваща мрежа и с други неподходящи или нестандартни устройства;

Срокът за отремонтване на приети в сервиза батерии и зарядни устройства е в рамките на законния срок за ремонт - един месец, след който сервизите не носят отговорност в случай, че не са потърсени. Законната гаранция е съгласно изискванията на ЗЗГ.

Независимо от търговската гаранция продавачът отговаря за липсата на съответствие на потребителската стока с договора за продажба съгласно гаранцията по чл. 112 – 115.

Чл. 112. (1) При несъответствие на потребителската стока с договора за продажба потребителят има право да предяви рекламация, като поиска от продавача да приведе стоката в съответствие с договора за продажба. В този случай потребителят може да избира между извършване на ремонт на стоката или замяната ѝ с нова, освен ако това е невъзможно или избраният от него начин за обезщетение е непропорционален в сравнение с другия.

(2) Смята се, че даден начин за обезщетяване на потребителя е непропорционален, ако неговото използване налага разходи на продавача, които в сравнение с другия начин на обезщетяване са неразумни, като се вземат предвид:

1. стойността на потребителската стока, ако нямаше липса на несъответствие;
2. значимостта на несъответствието;
3. възможността да се предложи на потребителя друг начин на обезщетяване, който не е свързан със значителни неудобства за него.

Чл. 113. (1) Когато потребителската стока не съответства на договора за продажба, продавачът е длъжен да я приведе в съответствие с договора за продажба.

(2) Привеждането на потребителската стока в съответствие с договора за продажба трябва да се извърши в рамките на един месец, считано от предявяването на рекламацията от потребителя.

(3) След изтичането на срока по ал. 2 потребителят има право да развали договора и да му бъде възстановена заплатената сума или да иска намаляване на цената на потребителската стока съгласно чл. 114.

(4) Привеждането на потребителската стока в съответствие с договора за продажба е безплатно за потребителя. Той не дължи разходи за експедиране на потребителската стока или за материали и труд, свързани с ремонта ѝ, и не трябва да понеса значителни неудобства.

(5) Потребителят може да иска и обезщетение за претърпените вследствие на несъответствието вреди.

Чл. 114. (1) При несъответствие на потребителската стока с договора за продажба и когато потребителят не е удовлетворен от решаването на рекламацията по чл. 113, той има право на избор между една от следните възможности:

1. разваляне на договора и възстановяване на заплатената от него сума;
2. намаляване на цената.

(2) Потребителят не може да претендира за възстановяване на заплатената сума или за намаляване цената на стоката, когато търговецът се съгласи да бъде извършена замяна на потребителската стока с нова или да се поправи стоката в рамките на един месец от предявяване на рекламацията от потребителя.

(3) Търговецът е длъжен да удовлетвори искане за разваляне на договора и да възстанови заплатената от потребителя сума, когато след като е удовлетворил три рекламации на потребителя чрез извършване на ремонт на една и съща стока, в рамките на срока на гаранцията по чл. 115, е налице следваща поява на несъответствие на стоката с договора за продажба.

(4) Потребителят не може да претендира за разваляне на договора, ако несъответствието на потребителската стока с договора е незначително. Чл. 115. (1) Потребителят може да упражни правото си по този раздел в срок до две години, считано от доставянето на потребителската стока.

(2) Срокът по ал. 1 спира да тече през времето, необходимо за поправката или замяната на потребителската стока или за постигане на споразумение между продавача и потребителя за решаване на спора.

(3) Упражняването на правото на потребителя по ал. 1 не е обвързано с никакъв друг срок за предявяване на иск, различен от срока по ал. 1.

## ГАРАНЦИОННА КАРТА

МОДЕЛ.....

СЕРИЕН № .....

СРОК .....

*(за подробности виж гаранционните условия)*

№, дата на фактура / касов бон.....

### ДАНИИ ЗА КУПУВАЧА

ИМЕ/ФИРМА .....

*(попълва се от служителя)*

АДРЕС.....

*(попълва се от служителя)*

ПОДПИС НА КУПУВАЧА.....

*(запознат съм с гаранционните условия и правилата за експлоатация, изделието е в техническа изправност и окомплектовка)*

### ДАНИИ ЗА ПРОДАВАЧА

ИМЕ/ФИРМА .....

*(попълва се от служителя)*

АДРЕС .....

*(попълва се от служителя)*

ДАТА/ПЕЧАТ .....

### СЕРВИЗЕН ПРОТОКОЛ

Применен протокол	Дата на приемане	Описание на дефекта	Дата на предаване	Подпис

Централен сервиз: София, бул: "Ломско шосе" 246, тел.: 0700 44 155 (безплатен за цялата страна)

Elektroinstrumenti „RAIDER” su konstruisani i proizvedeni u saglasnosti sa normativnim dokumentima i standardima u skladu sa svim zahtevima za bezbednost koji važe na teritoriji Srbije

## Sadržaj i obuhvat trgovačke garancije

### Uslovi garancije

Garantni rok na teritoriji Srbije je 2 godine i teče od datuma kupovine elektrouredjaja.

Kupac-korisnik elektrouredjaja ima pravo na besplatnu popravku u osiguranom garantnom periodu, ako je garantni list popunjen ispravno potpisan i pečatiran od strane prodavca koji je uređaj prodao, potpisan od strane kupca kojim potvrđuje da je upoznat sa uslovima garancije i fiskalni račun kojim potvrđuje datum kupovine uređjaja.

Za popravku i reklamaciju se primaju samo dobro očišćene mašine!

Popravka kvara priznatog za naše strane u garantnom roku se izvršava na sledeći način: po našem izboru mi popravljamo pokvareni uređaj besplatno ili ga menjamo za nov i garantni rok se ne obnavlja. Uređaj treba da se koristi strogo po instrukcijama navedenim u uputstvu za upotrebu.

Za bezbedan rad sa elektrouredjajem neophodno je da kupac pre početka upotrebe aparata pažljivo pročita uputstvo za upotrebu, zatim uputstvo za bezbednost pri radu i naravno da koristi uređaj za to za šta je neamenjen. Uređaj zahteva periodično čišćenje i adekvatno održavanje .

### Garancija ne pokriva:

- ishabanu boju elektroaparata
- delovi i potrošni materijal koji podleže habanju prilikom upotrebe kao što su: grejs, ulje, četke, valjci, i dr.
- dodatni pribor i potrošni materijal kao što:rukohvati, baterije, kutije, dodatci za napajanje, svrdla, diskovi za sečenje, noževi, lanci, šmirgle, graničnici, kabli i dr.
- električni osigurači i sijalice
- mehanička oštećenja na telu aparat, dekorativni elementi na aparatu, štitnici za oči, štitnici za dodatke za sečenje, gumene ploče, učvršćivači, lenjiri, kabal i utičnica.
- celokupna oštreenja aparata nasatala kao posrldica požara, poplava, zemljotresa i dr.

### Otkaz garancije

Pravo da otkáže popravku (remont) u garantnom roku ima u sledećim slučajevima:

- Neodgovarajući (ili ne popunjen) serijski broj proizvoda u poredjenju sa serijskim brojem koji je upisan na garantni list
- Identifikaciona nalepnica proizvoda je izbrisana ili je nema.
- Ako je neko iz neovlašćenog servisa već pokušao da popravi aparat.
- Kvar je nastao kao posledica nepravilne upotrebe aparata ( nisu poštovane instrukcije navedene u uputstvu za upotrebu) ot strane kupca ili drugih lica.
- Oštećenja su nastala usled nemarne upotrebe aparata.
- Oštećenje rotora ili statora u vidu slepljivanja nastala kao posledica topljenja izolacije a prouzrokovana prekomernom upotrebom aparata.
- Oštećenje rotora ili statora posledica preopterećenja ili oštećenog sistema za ventilaciju koja se manifestuje ravnomernim potamnivanjem kolektora ili zavojnica.
- Nedostaju zaštitni diskovi, ili drugi delovi uređjaja koji su deo konstrukcije aparata i imaju za cilj da osiguraju bezbedan rada sa aparatom prilikom pravilne upotrebe.
- Kabal za napajanje aparata je produžavan ili menjan od strane kupca.
- Šteta naneta preopterećenjem, zbog nedostatka ventilacije ili nedovoljnog podmazivanja pokretnih komponenti.
- Sklonjeni lageri zbog preopterećenja ili dugotrajne upotre.

Rok za popravku uređjaja koji je primljen u servis je 45 dena.

Ovlašćeni servis ne snosi odgovornost za aparate koje vlasnik nije došao da preuzme mesec dana nakon isteka zakonskog roka za popravku!



# RAIDER

SC EUROMASTER SRL

STR.HORIA,CLOSCA SI CRISAN,NR.5,HALA 3,OTOPENI, ILFOV TEL/

FAX:021.351.01.06

## CERTIFICAT DE GARANTIE

Nr. \_\_\_\_\_ din \_\_\_\_\_

Denumirea produsului \_\_\_\_\_

Seria de fabricatie a produsului \_\_\_\_\_

Caracteristici tehnice \_\_\_\_\_

Garantie comerciala : PODUS HOBBY.Termen de garantie: 24 luni de la data vanzarii  
catre consumatorii casnici (pentru toata gama RAIDER).

Durata medie de utilizare: 3 ani

Vandut prin societatea \_\_\_\_\_ din localitatea

\_\_\_\_\_ str. \_\_\_\_\_ nr. \_\_\_\_\_ cu

factura nr. \_\_\_\_\_ din \_\_\_\_\_

Cumparator \_\_\_\_\_

Data cumpararii produsului \_\_\_\_\_

# GARANCIJSKA IZJAVA

MODEL	
SERIJSKA ŠT.	
GARANCIJSKI ROK	
PRODAJALEC	
IME/FIRMA	
NASLOV	
DATUM in ŽIG	

Deklaracija: Poreklo Kitajska, Euromaster Import Export Ltd. Je pooblaščen predstavnik proizvajalca in lastnik blagovne znamke RAIDER. Distributer in prodajalec za Slovenijo: TOPMASTER d.o.o. SERVISER: TOPMASTER d.o.o. Prosimo, vas, da pred uporabo v celoti preberete priložena navodila. Shranite potrdilo o nakupu-račun. Račun skupaj z garancijskim listom je pogoj za uveljavljanje garancije. Garancija velja na področju Slovenije.

## IZJAVA GARANTA

Jamčimo, da o izdelek v garancijskem roku brezhibno deloval, če ga boste uporabljali v skladu z njegovim Namenom in priloženimi navodili. Obvezujemo se, da bomo na vašo zahtevo popravili okvaro ali pomankljivosti na izdelku, če boste to sporočili v garancijskem roku. Okvaro bomo brezplačno odpravili najkasneje v 45 dneh od dneva prijave okvare. Izdelek, ki ga ne bomo popravili v omejenem roku, bomo na vašo zahtevo zamenjali z novim. Za čas popravila vam bomo podaljšali garancijski rok. Garancija prične veljati z dnem izročitve blaga. Garancija ne izključuje pravic potrošnika, ki izhajajo iz odgovornosti prodajalca za napake na blagu. Garancijska doba je 12 mesecev. Rezervni deli so dobavljivi še 36 mesecev po preteku garancije. Pošiljanje orodja in delo, se v vsakem primeru plača in bremenijo stranko. Izključeno iz garancije: škoda, nastalo zaradi slabega vzdrževanja, malomarnosti in uporabe, ki ni v skladu splošnimi pogoji ne priznamo. Prosimo, upoštevajte, da naše naprave niso namenjene uporabi v poslovnih, trgovskih in industrijskih aplikacijah. Zato se garancija razveljavi, če se oprema uporablja v aplikacijah poslovnih, trgovskih in industrijskih ali drugih enakovrednih dejavnosti. V nadaljevanju se prav tako izključi iz naše garancije: nadomestilo za poškodbe pri prevozu in škodo, nastalo zaradi neizpolnjevanja za vgradnjo / sestavljanje navodil ali škodo, nastalo zaradi nestrokovnega montaže, neupoštevanja navodil, zlorabo ali neprimerno uporabo (na primer preobremenitev naprave), vdorom tujkov v napravo (npr. pesek ali prah), ki učinkovite ali zaradi zunanjih dogodkov (npr. škoda, povzročena z napravo) in normalne obrabe zaradi nepravilnega delovanja naprave.

DATUM SPREJEMA	
OPIS OKVARE	
DATUM OKVARE	
DATUM PRODAJE	
PODPIS	

Zastopa in prodaja: TOPMASTER d.o.o., Slovenčeva ulica 24, 1000 LJUBLJANA  
Tel. 01 6204390, info@topmaster.si, www.topmaster.si

### LISTA CENTRELOR SERVICE AUTORIZATE

- SC Stefan Alex SRL- Str.Parcului Bl.K4,ScE,Ap.1, Calarasi , Tel : 0735.199.024
- ABC International SRL - Str.Babadag nr.5,Bloc1Sc.A parter,Tulcea; Tel : 0240.518.260
- Euro 94 SRL - Sos.Chitilei 60A sect1, Bucuresti ; Tel : 021.668.72.60
- SC Viva Metal Decor SRL- STR. ALBESTI NR. 10 ( IN INCINTA FOSTEI AUTOBAZE ZENIT), Curtea de Arges; Tel : 0722.531.168 / 0732.148.633
- SC BUFFALO COM SRL – Sos Transilvaniei , Nr 17-19 , Oradea ; Tel: 0749.217.717
- SC AZIF COM SRL- Piata Chiriac Magazinul Universal, Craiova,Judetul Dolj, tel.0788.419.858,fax 0251.522.131
- SC GUMSERVICE SRL, Miercurea Ciuc, Str. George Cosbuc Nr. 14, TEL. 0266371183
- SC ADA TRADING SRL Calea Bucurestilor nr.64, bloc C1-3, Otopeni Ilfov.Tel/fax 0213504379
- SC TEHNO HOBY SRL strada Erou Bucur.nr.9, Piatra Neamt, judetul Neamt;Tel.0233236333, Fax.0233222026
- SC BASAROM COM SRL, Sos Alexandriei , Nr. 6A, Bragadiru, Ilfov, Tel 0214201637, Fax 0214201638.

#### 14. EVIDENTA REPARATIILOR IN PERIOADA DE GARANTIE

Nr crt	Data reclamatie	Data rezolvare reclamatie	Reparatie executata/ piese inlocuite	Prelungire garantie	Garantie ptr. service	Nume si semnatura depanator	Semnatura consumator
<u>1</u>							
<u>2</u>							
<u>3</u>							
<u>4</u>							
<u>5</u>							
<u>6</u>							
<u>7</u>							

IMPORTATOR:  
SC Euromaster SRL

VANZATOR:  
Semnatura / stampila

15.AM CITIT CONDITIILE DE ACORDARE A GARANTIEI SI AM LUAT LA CUNOSTINTA.NU AM OBIECTIUNI (SEMNATURA CONSUMATORULUI) \_\_\_\_\_

Prezentul certificat de garantie este in conformitate cu prevederile HG 449/2003, privind comercializarea produselor si garantiile asociate cu OG 21/2008 si OG 174/2008 cu modificarile si completarile ulterioare republicate si nu afecteaza drepturile consumatorilor.

Produsul beneficiaza de o garantie legala de conformitate de 24 luni(2 ani).Existenta garantiei legale de conformitate si a celei comerciale nu exclude existenta garantiei de viciu ascuns conform OG 21/2008, cu modificarile si completarile ulterioare republicate si a codului civil.



Garantia presupune repararea gratuita a defectelor datorate producatorului, in cadrul termenului de garantie

1. Vanzatorul care comercializeaza produsul are obligatia sa faca demonstratia de functionare a produsului si sa explice consumatorului modul de utilizare al acestuia, in cazul in care consumatorul solicita acest lucru.

2. Produsul defect va fi receptionat de catre unitatea de service de care apartine care va efectua diagnosticarea defectului.

3. Unitatea de service are obligatia de a efectua diagnosticarea, expertizarea si depanarea, in perioada de garantie, gratuit, in cel mult 15 zile de la data inregistrarii reclamatiei consumatorului. In cazul in care produsul nu poate fi reparat, el va fi inlocuit imediat dupa ce se constata imposibilitatea folosirii acestuia, cu un produs similar, acordandu-se un nou termen de garantie care va curge de la data preschimbarii produsului sau i se va restitui beneficiarului contravaloarea produsului. Agentul economic are aceleasi obligatii pentru produsul inlocuit ca si pentru produsul vandut initial.

4. Durata termenului de garantie se prelungeste cu termenul scurs de la data la care consumatorul a reclamat defectarea produsului, pana la data repunerii in functiune a acestuia, acest fapt fiind inscris in certificatul de garantie de catre unitatea de service care a executat reparatia.

5. Pentru a beneficia de garantie, cumparatorul are obligatia de a respecta instructiunile de utilizare/intretinere predate de vanzator o data cu produsul si de a nu permite interventii asupra produsului din partea unor persoane neautorizate sa acorde service.

6. In cazul unor defectiuni aparute in cadrul termenului de garantie, cumparatorul se va prezenta la unitatea de service cu bonul/factura de cumparare, certificatul de garantie si reclamatia referitoare la deficientele produsului.

7. Vanzatorul este obligat fata de consumator, pentru produsul reclamat in cadrul termenului de garantie, sa asigure si sa suporte toate cheltuielile pentru repararea sau inlocuirea acestuia, precum si cheltuielile de diagnosticare, expertizare, ambalare si transport.

8. Producatorul si vanzatorul sunt exonerati de obligatiile lor privind garantia, daca defectiunea s-a produs din cauza nerespectarii de catre consumator a instructiunilor de utilizare, intretinere, manipulare, transport, depozitare, cuprinse in documentatia care insoteste produsul.

9. Vanzatorul este obligat sa asigure repararea sau inlocuirea gratuita a produsului dupa expirarea termenului de garantie, in cazul in care defectiunea s-a datorat unor vicii ascunse, confirmate prin expertize tehnice efectuate de un organism neutru, aparute in cadrul duratei medii de utilizare a acestuia, caz in care cheltuielile aferente vor fi suportate de vanzator.

## **10. ATENTIE! RESPECTATI INTOCMAI INSTRUCIUNILE DIN MANUALUL DE UTILIZARE A PRODUSULUI!**

11. La expirarea perioadei de garantie (postgarantie) depanarea produsului se va efectua contra cost, la solicitarea clientului.

12. La efectuarea unor lucrari de service pentru lucrarea de remediere a defectului, in cazul in care lucrarea nu necesita utilizarea de piese de schimb, prestatorul va acorda pentru lucrare obligatoriu o garantie de cel putin 3 luni.

13. Lista unitatilor de service este mentionata in prezentul certificat de garantie.



Електричните апарати "Рајдер" се дизајнирани и произведени во согласност со нормативните документи и стандарди во согласност со сите барања за безбедност што се применуваат.

### Содржината и опфат на гаранцијата

Услови на Гаранцијата

Рокот на гаранцијата се наведува во гарантниот лист и важи од датумот на купување на производот.

Купувачот/Корисникот на електричната опрема имаат право на бесплатни поправки на уредот доколку истиот е во гарантираниот период, доколку гарантниот лист е правилно пополнет со потпис и печат од страна на продавачот кој го продал уредот, потпишан од страна на купувачот кој потврдува дека е запознаен со условите на гаранцијата и со фискална сметка или фактура која го потврдува датумот на купување на електричниот апарат.

За поправка и рекламација ќе бидат примени само добро исчистени машини!

Поправката на дефекти признати од наша страна во гарантираниот рок се изведува на следниот начин: по наш избор ги поправаме дефектните уреди бесплатно или ги менуваме за нови доколку се во гарантниот рок и доколку не е можно сервисирање.

Уредот треба да се користи строго по упатствата и прописите пропишани во упатството.

За безбедно работење со електричниот уред неопходно е купувачот пред да започне со користење на уредот, да се запознае со упатството за употреба, да се запознае со ставките за безбедност при работа и да го користи уредот за тоа што е наведено во упатството. Уредот бара периодично чистење и адекватно одржување.

Гаранцијата не опфаќа:

- Губење на бојата на машината.
- Делови и потрошни материјали кој подлежат на абеење при употреба, како што се: маст, масло, четкици, водичи, ваљаци, ролки, подлошки, погонски ремени, флексибилно вратило, лагери, семеринги, клип, работно тркало и др.
- Опрема и материјали како што се: Рачки, кабли, батерии, кутии, додатоци за напојување, бургии, дискови за сечење, ножеви ланци, шмиргли, граничници, конец за сечење и др.
- Стопени електрични осигурувачи и заштити
- Механички оштетувања на телото на уредот, декоративни елементи.
- Заштита за очите, заштита за сечење, гумирани плочки, затварачи, мерила и др.
- Кабел и приклучоци.
- Целокупно оштетување на апаратот настанато како последица од пожар, поплава, земјотрес и сл.

Поништување на гаранцијата

Правото да се поништи поправката (ремонт) во рамките на гарантниот период е во следниве случаи:

- Серискиот број заведен во гаранцијата не одговара со серискиот број на машината .
- Налепницата за идентификација залепена на производот е избришана или е исчзната.
- Доколку друго лице кое не е овластениот сервис се обиде да го поправа уредот.
- Доколку не се појави како резултат на несоодветна употреба на уредот (не следи ги инструкциите наведени во упатството) од страна на купувачот или друго лице.
- Дефектот е предизвикан од невнимателна употреба со апаратот
- Оштетувања предизвикани од работа со дотрајани (или лошо поставени) елементи за сечење
- Оштетувањата на роторот или статорот настанале како последица на топењето на изолацијата предизвикано од прекумерно користење на апаратот.
- Оштетувањата на роторот или статорот резултат на преоптоварување или оштетен на системот за вентилација која се манифестира со рамномерно потемнување на колекторот или намотката.
- Недостигаат заштитните дискови, или други делови кои се дел од составната опрема и се наменети за да се обезбеди безбедно работење со уредот кога се користи правилно.
- Електричниот кабел на машината е продолжен или замени од страна на корисникот.
- Оштетувања на уредот од преоптеретување, лоша вентилација и од недоволно подмачкување на подвижните делови
- Оштетени лагери поради преоптоварување или долготрајна работа.
- Скршено легло за лагери од страна на блокиран лагер
- Некомплетен заб на запчаникот (скршен, изабен)
- Скршено шпонково или вилушесто лежиште
- Оштетувања во електриката за клучот како резултат на прашина или кршење
- Оштетување на редукционата кутија (глава) настанато од механизмот за заклучување
- Појава на невообичаена лабавост помеѓу клипот и цилиндарот како резултат на преоптеретување, долготрајна употреба или прашина
- Затегнатост помеѓу клипот и цилиндарот како резултат на преоптеретување прекумерна употреба или прашина
- Оштетено централното тркало и кочницата(променета на боја) - последица на работа со блокирана кочница

Крајниот рок за поправка на уредот кој е примена во сервисот е 45 дена.

Овластениот сервис не сноси одговорност за опремата доколку сопственикот не ја подигне еден месец по истекот на законскиот рок за поправка на машината!

Εξουσία »RAIDER" έχει σχεδιαστεί και κατασκευαστεί σύμφωνα με τη Δημοκρατία της Βουλγαρίας στους κανονισμούς και τα πρότυπα για τη συμμόρφωση με όλες τις απαιτήσεις ασφάλειας. Περιεχόμενο και πεδίο εφαρμογής της εμπορικής εγγύησης

#### Εγγύηση

Η περίοδος εγγύησης "Euromaster Import-Export ΕΠΕ δίνει το έδαφος της Βουλγαρίας είναι 24 μήνες.

Χρήστης έχει δικαίωμα να δωρεάν υπηρεσία επιδιόρθωσης ασφαλισμένος περιόδου εγγύησης, εφόσον η κάρτα εγγύησης συμπληρωθεί σωστά φτιαγμένοι με υπογραφή και σφραγίδα αντιπρόσωπο, πώλησε τη μονάδα, η οποία υπεγράφη από τον πελάτη ότι έχει επίγνωση των συνθηκών εγγύησης και φορολογική ταμειακή μηχανή απόδειξη ή τιμολόγιο αναγράφεται η ημερομηνία της αγοράς.

Επισκευή και Επιστροφές γίνονται δεκτές μόνο καθαρίζονται μηχανές!

Κατάρηση αναγνωρίζεται από ελάττωμα εγγύηση μας, έχει ως εξής: κατά την κρίση μας, είμαστε ελεύθεροι επισκευή ελαττωματικών όργανο ή να αντικατασταθούν με νέα, όπως η εγγύηση δεν ανανεώνεται.

Οι συσκευές πρέπει να χρησιμοποιούνται μόνο κατάλληλα και σύμφωνα με τις οδηγίες.

Για να εξασφαλιστεί η ασφαλής λειτουργία είναι υποχρέωση των πελατών να είναι εξοικειωμένος με οδηγίες για τη χρήση των κανόνων ασφάλειας ισχύος του εργαλείου, όταν ασχολούνται με αυτό και κυρίως ο σκοπός της. Η μονάδα απαιτεί περιοδικός καθαρισμός και η σωστή συντήρηση.

Η εγγύηση δεν καλύπτει:

- Να φοράτε χρώματος των εργαλείων
- Ανταλλακτικά και αναλώσιμα, τα οποία υπόκεινται σε φθορά που προκαλείται από τη χρήση, όπως: λίπη, λάδια, πινέλα, οδηγία, οδοστρωτήρες, τα μαξιλάρια, οι κινητήριοι ιμάντες, εύκαμπτο άξονα σύρμα, ρουλεμάν, σφραγίδες, πιστόνι με ένα σφυρί συρραπτικά, κλπ.
- Αξεσουάρ και αναλώσιμα όπως: λαβές, τη μύτη, μπαταρίες, περιπτώσεις, φορτιστές, τρυπάνια, δίσκοι κοπής, σμίλη μαχαίρια, αλυσίδες, γυαλόχαρτο, στάσεις, δίσκοι για στίλβωση, σοκ (grip, κάτοχος του εργαλείο κοπής) για να τροχών καλώδιο το ίδιο καλώδιο για μηχανές κουρέματος γκαζόν, κ.λπ.
- Χωνευτό ασφάλειες και λάμπες
- Μηχανική βλάβη στο κύτος και όλα τα εξωτερικά μέρη της συσκευής, συμπεριλαμβανομένων των διακοσμητικών
- Ασφάλειες μάτι ασφαλείας εργαλεία κοπής, πλάκες από καουτσούκ, κουφώματα, χάρακες, κλπ.
- Το καλώδιο και το βύσμα
- Η συνολική ζημία σε πράξεις που προκλήθηκαν από φυσικές καταστροφές όπως πλημμύρες πυρκαγιές,, σεισμοί κ.λπ.

Απόσυρση από την εγγύηση

"Euromaster I / E Ltd έχει το δικαίωμα να αρνηθεί την παροχή υπηρεσιών εγγύησης, σε περιπτώσεις κατά τις οποίες:

- Ασυνεπής (ή κενό) τον αύξοντα αριθμό του άρθρου αυτού με μια συμπληρωμένη κάρτα εγγύησης
- Indetifikatsionniyat να αφαιρεθεί το σήμα ή εντελώς λείπει ένα
- Προσπαθεί να ανεπίτρεπτη παρέμβαση στην παράνομη κατασκήνωση βάσης υπηρεσία
- Ζημιές που προκλήθηκαν λόγω κακής χρήσης (μη οδηγίες) της συσκευής από τον πελάτη ή σε τρίτους
- Ζημία που προκαλείται λόγω της απρόσεκτο χειρισμό της συσκευής
- Βλάβη στο στροφέιο ή στάτη, που αποτελείται από το δέσιμο μεταξύ τους, λόγω της τήξης των μόνωσης που προκαλούνται από τη συνεχόμενη υπερφόρτωση
- Βλάβη στο στροφέιο ή στάτη που προκαλούνται από υπερφόρτωση ή διαταραχή αερισμού, εκφράζεται στην αλλαγή του συλλέκτη ή περιελίξεις
- Δεν υπάρχει προστατευτικό δίσκοι, πλάκες στήριξης ή άλλες συνιστώσες που αποτελούν μέρος της δομής του μέσου και έχουν ως στόχο να εξασφαλίσει την ασφαλή και σωστή λειτουργία του
- Το καλώδιο του οργάνου επεκτείνεται ή να αντικατασταθεί από τον πελάτη
- Ζημιές που προκλήθηκαν από υπερφόρτωση ή η έλλειψη αερισμού και ανεπαρκή λίπανση των κινούμενων εξαρτημάτων
- Ρουλεμάν φθορά ή μπλοκαριστεί λόγω υπερφόρτωσης, συνεχή λειτουργία ή σε σκόνη
- Broken φέρει κολάρο
- Λαμβάνοντας σπασμένα στρατόπεδο φωλιά μπλοκάρει ή σπασμένο κολάρο
- Παραβίαση της ακεραιότητας των δοντιών των αλιευτικών εργαλείων (σπασμένα, φθαρμένα)
- Broken shronkono ή γαζών
- El.klyuch Παράλειψη ή ηλεκτρονικό σύστημα ελέγχου που προκαλούνται από τη σκόνη ή ρήξη
- Broken κιβώτιο ταχυτήτων (το κεφάλι) που προκαλείται από την κλειδαριά μηχανισμό
- Η εμφάνιση αφύσικη απόσταση μεταξύ εμβόλου και κυλίνδρου, ως αποτέλεσμα της υπερφόρτωσης, συνεχή λειτουργία ή σε σκόνη
- Σύσφιξη μεταξύ εμβόλου και του κυλίνδρου, ως αποτέλεσμα της υπερφόρτωσης, συνεχή λειτουργία ή σε σκόνη
- Κατεστραμμένα φυγόκεντρος τροχό και φρένο (αποχρωματισμός) - που οφείλεται στην εργασία κατά το δεσμευμένο φρένο

Η προθεσμία για ένα ανακαινισμένο εγκρίθηκε το ηλεκτρικό υπηρεσία είναι μέσα σε ένα μήνα.

Εργαστήρια δεν είναι υπεύθυνοι για τα εργαλεία, αζήτητα από τους ιδιοκτήτες τους ένα μήνα μετά την νόμιμη προθεσμία για επισκευή!

Ανεξάρτητα από την εμπορική εγγύηση, ο πωλητής είναι υπεύθυνος για την έλλειψη συμμόρφωσης των καταναλωτικών αγαθών με τη σύμβαση για την πώληση στο πλαίσιο της ΣΕΣ.



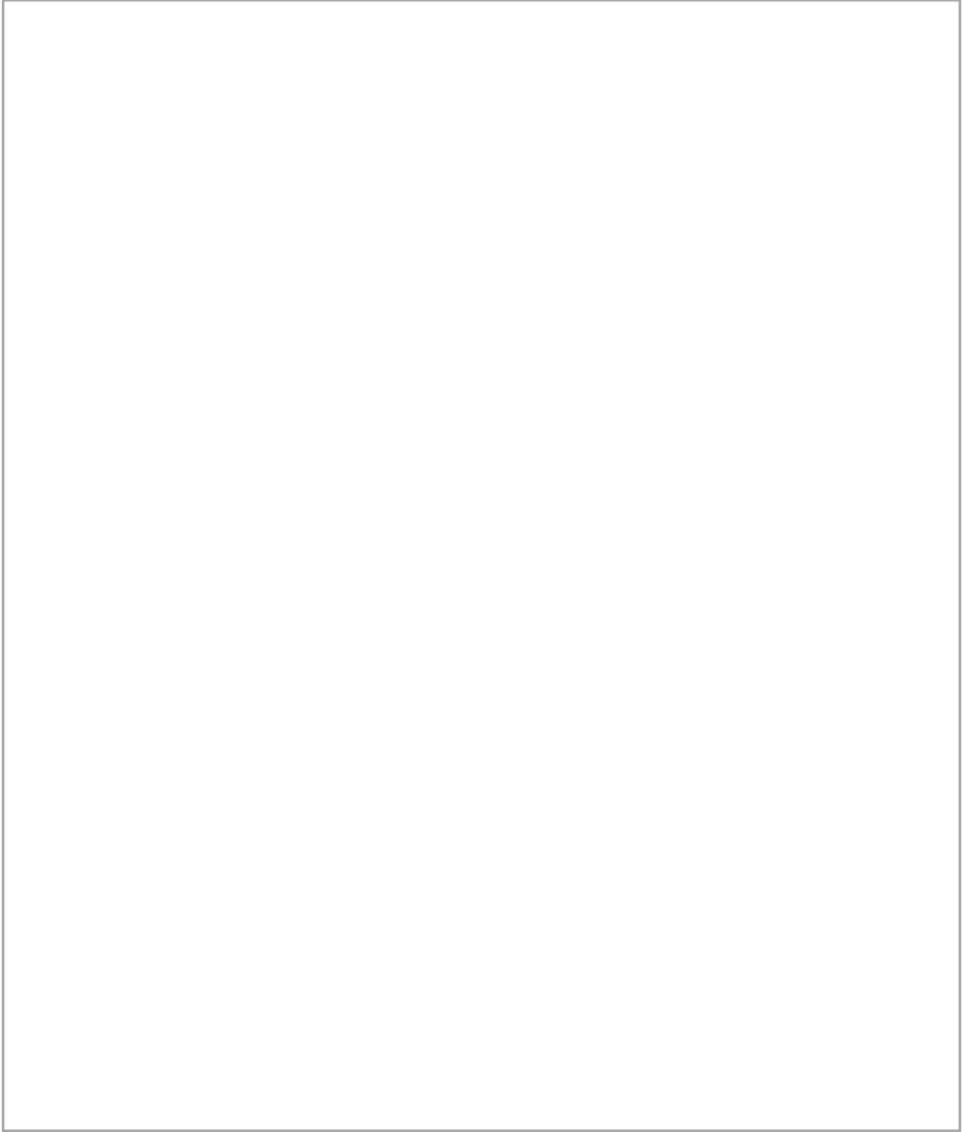

**EUROMASTER IMPORT EXPORT LTD**

1231, Sofia, Bulgaria, 246 Lomsko shose Blvd.,

tel.: +359 700 44 155

fax: + 359 2 934 00 90

[www.euromasterbg.com](http://www.euromasterbg.com); e-mail: [info@euromasterbg.com](mailto:info@euromasterbg.com)

