

RAIDER PRO



RAIDER®
Pro

- Водоструйка
- High pressure cleaner
- Aparat de spalat cu presiune
- Perač pod pritiskom
- Машина за перење под висок притисок
- Мойка високого давления
- Visokotlačni čistilec
- Πλυντικό υψηλής πίεσης
- Visoktlačni čistač
- Nettoyeur haute pression
- Pulitore ad alta pressione
- Alta premo purigilo
- Limpador de alta pressão

Contents

2	BG	схема
4	BG	оригинална инструкция за употреба
12	EN	original instructions' manual
19	RO	instrucțiuni originale
26	MK	инструкции
33	SR	originalno uputstvo za upotrebu
40	EL	Πρωτότυπο οδηγιών χρήσης
47	HR	izvorni priručnici
54	RU	указания по применению
61	SL	preklad pôvodného návodu na použitie
68	FR	manuel d'instructions original
75	IT	manuel d'instructions original
82	ES	originala instrukcio
89	PT	manual de instruções originais

RDP-HPC14

USER'S MANUAL

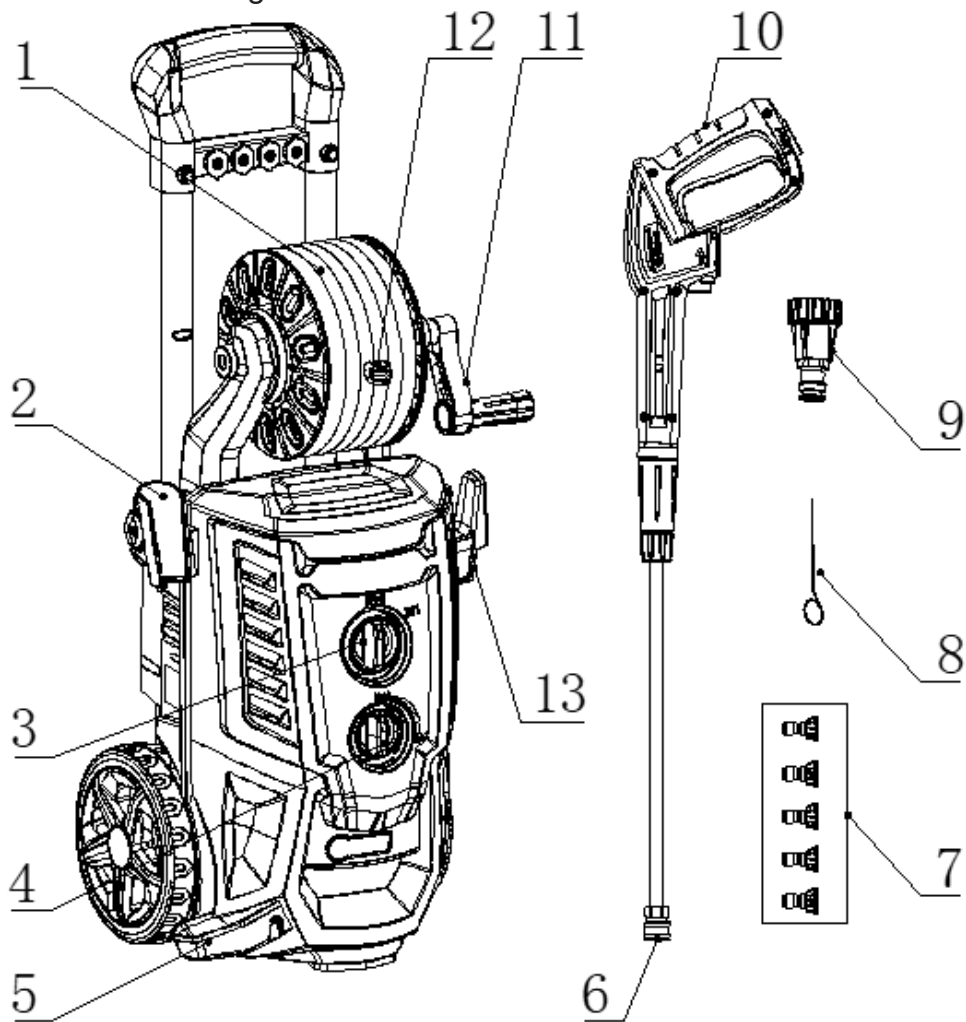

Носете защитни антифони!
Always wear hearing protection!



Носете защитни очила!
Wear safety glasses!



Прочетете ръководството преди употреба!
Refer to instruction manual booklet!



Носете защитна маска!
Wear dust mask!

BG Снимките са с илюстративна цел. Изобразеният модел може да не е напълно идентичен със закупената от вас машина.
EN The pictures are for illustration purpose. The pattern shown may not be exactly the same as the machine you purchased.

EN Description

- 1.High pressure hose
- 2.Gun Holder
- 3.Switch
- 4.Adjustable hydraulic valve
- 5.Gun stock
6. Extension wand
- 7.Quick connect nozzle (5 Pcs)
- 8.Cleaning pin
- 9.Water inlet connector
- 10.Gun
- 11.Crank
- 12.High pressure pipe clamp
- 13.Power cord hook

BG/Описание

- 1.Маркуч за високо налягане
2. Държач за пистолет
3. Превключвател
4. Регулируем хидравличен клапан
5. Опора за пистолет
6. Удължение
7. Дюза за бързо свързване (5 бр.)
- 8.Игличка за почистване
9. Конектор за вход за вода
- 10.Пистолет
- 11.Манивела
- 12.Скоба за тръба за високо налягане
13. Кука за захранващ кабел

0°High pressure



15°High pressure



25°High pressure



40°High pressure



low pressure soap

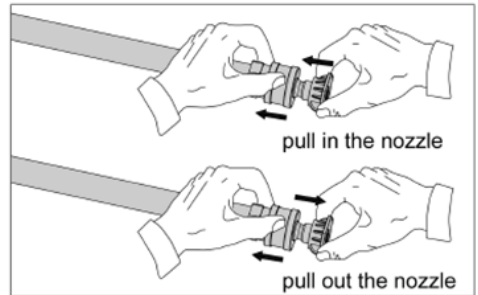

Употреба на дюзи/Use of nozzles



EN Warning! Never point the gun to human, animals, the machine body, power supply or any electric appliances

BG Внимание! Никога не насочвайте пистолета към хора, животни, корпуса на машината, захранване или други електрически уреди

Оригинална инструкция за употреба

Уважаеми потребители,

Поздравления за покупката на машина от най-бързоразвиващата се марка за електрически, бензинови и пневматични машини - RAIDER. При правилно инсталиране и експлоатация, RAIDER са сигурни и надеждни машини и работата с тях ще Ви достави истинско удоволствие. За Вашето удобство е изградена и отлична сервизна мрежа с 45 сервиза в цялата страна.

Преди да използвате тази машина, моля, внимателно се запознайте с настоящата "Инструкция за употреба".

В интерес на Вашата безопасност и с цел осигуряване на правилната ѝ употреба, прочетете настоящите инструкции внимателно, включително препоръките и предупрежденията в тях. За избягване на ненужни грешки и инциденти, важно е тези инструкции да останат на разположение за бъдещи справки на всички, които ще ползват машината. Ако я продадете на нов собственик то "Инструкцията за употреба" трябва да се предаде заедно с нея, за да може новия ползвател да се запознае със съответните мерки за безопасност и инструкциите за работа.

"Евромастер Импорт Експорт" ООД е упълномощен представител на производителя и собственик на търговската марка RAIDER. Адресът на управление на фирмата е гр. София 1231, бул. "Ломско шосе" 246, тел. 02 934 33 33, 934 10 10, www.raider.bg; www.euromasterbg.com; e-mail: info@euromasterbg.com.

От 2006 година във фирмата е въведена системата за управление на качеството ISO 9001:2008 с обхват на сертификацията: Търговия, внос, износ и сервиз на професионални и хоби електрически, пневматични и механични инструменти и обща железария. Сертификатът е издаден от Moody International Certification Ltd, England.

ТЕХНИЧЕСКИ ДАННИ

ТЕХНИЧЕСКИ ДАННИ

параметър	мерна единица	стойност
Модел	-	RDP-HPC14
Захранващо напрежение	V AC	230
Честота на променливия ток	Hz	50
Мощност	W	2500
Работно налягане	MPa	13
Максимално работно налягане	MPa	19.5
Дебит	l/min	7.0
Максимален дебит	l/min	7.8
Температура на водата	°C	0 -50
Максимално захранващо налягане на водата	MPa	1.2
Ниво на звуково налягане (L _{pa})	dB(A)	73.3
Ниво на звукова мощност (L _{wa})	dB(A)	86.2
Стойност на вибрационните ускорения (ah)	m/s ²	1.323
Клас на защита на електроизолацията	-	I
Степен на защита	-	IPX5

Общи указания за безопасна работа.

Прочетете внимателно всички указания. Неспазването на приведените по-долу указания може да доведе до токов удар, пожар и/или тежки травми. Съхранявайте тези указания на сигурно място.

1. Безопасност.

1.1. Задължително е включването на водоструйката само в електрически инсталации оборудвани с електрически прекъсвач Fi (прекъсвач за защитно изключване с дефектното-кова защита), а токът на утечка, при който се задейства ДТЗ трябва да е не повече от 30 mA, съгласно “Наредба 3 за устройство на електрическите уредби и електропроводните линии“. Информацията относно напрежението на мрежата и типа ток на фирмената табелка трябва да отговаря на данните на Вашата електрическа мрежа.

1.2. Използвайте удължители само с кабел 3 x 1,5 mm² с максимална дължина 20 m и щепселно съединение с повишена степен на влагоустойчивост и защита от водни пръски. При употреба на удължител на кабела щепселът и контактът трябва да са снабдени със заземителен проводник. Кабелите и удължителите не трябва да са навити или усукани. Необходимо е да предпазите водоструйката от пряко влияние на дъжд. Всички електрически връзки задължително трябва да бъдат защитени от влага. Контактите и щепселите трябва да са сухи и да не лежат на земята. Бъдете сигурни че при никакви обстоятелства водата и влагата няма да достигнат до контакта или водоструйката.

1.3. Никога не докосвайте щепсела с влажни ръце.

1.4. Водната струя на водоструйката не трябва да бъде насочвана към хора, електрически уреди, животни или към самата водоструйка.

1.5. Не се разрешава насочването на струята срещу себе си или други хора с цел почистването на облекло или обувки.

1.6. Не се разрешава ползването на водоструйката от деца. Вземете необходимите мерки да предотвратите достъпа на деца до водоструйката или захранващия кабел.

1.7. Не трябва водоструйката да се включва без вода!

1.8. Поддържайте място около водоструйката чисто и добре осветено. Безпорядъкът и недостатъчното осветление могат да спомогнат за възникването на злополуки.

1.9. Водоструйката трябва да се съхранява при температури над 0°C.

1.10. Предпазвайте захранващия кабел от нагриване, омасляване, допир до остри ръбове или до подвижни звена на машини. Повредените или усукани кабели увеличават риска от възникване на токов удар.

1.11. Трябва да се изключи водоструйката от захранването преди пристъпването към работи по поддръжката и. Не позволявайте водоструйката да бъде дърпана и държана за захранващия кабел.

1.12. С цел осигуряване на безопасност следва да използвате само оригинални резервни части или части препоръчвани от производителя. Не се разрешава използването на водоструйката при положение, че захранващият кабел или друг елемент на водоструйката е повреден. Повредени захранващи кабели увеличават риска от токов удар.

1.13. Водоструйката е така проектирана, че всички подвижни части и корпусът гарантират безопасни условия за употреба. За повреди причинени в резултат на опитите за промяна на конструкцията на водоструйката производителят не носи отговорност.

1.14. Не се разрешава използването на водоструйката за работа с други течности освен чиста вода.

1.15. Не прегъвайте маркуча за високо налягане и не преминавайте с колата през него.

1.16. Не се допуска засмукването на течности съдържащи разтворители, киселини, аце-

тон, включително бензин, разреждители за боя и нафта, тъй като са леснозапалими, взривоопасни и отровни. При използване на водоструйката в зони с повишена опасност (например резервоари за гориво) трябва да бъдат спазвани валидните в съответния случай нормативни документи за безопасност. Не се допуска работата в помещения с повишена опасност от експлозии.

1.17. Не се допуска пръскането на материали, съдържащи азбест и други вредни за здравето вещества.

1.18. Използвайте само изпитани препарати за почистване. Неподходящи препарати за почистване могат да повредят машината и почистващите предмети.

1.19. Не използвайте почистващите препарати неразредени. Продуктите са безопасни доколкото не съдържат киселини, основи или опасни за околната среда вещества. Препоръчваме да съхранявате почистващите препарати на места, недостъпни за деца. При попадане на препарата в очите незабавно ги промийте обилно с вода, ако погълнете от препарата потърсете веднага специализирана медицинска помощ.

1.20. При почистване на моторни превозни средства спазвайте местните разпоредби и не допускайте попадането на машинно масло в подпочвените води.

1.21. Водоструйката трябва да бъде свързана към водоснабдителна мрежа вода с максимално налягане 0.7MPa. Ако налягането във Вашата водоснабдителна система е по-високо, задължително монтирайте редуциращ клапан, който да намали налягането до препоръчаното.

1.22. За по-голяма сигурност пистолетът има предпазител против неволно включване. Когато той е активиран, спрейпистолетът не може да пръска вода.

1.23. Водоструйката има автоматична защита против претоварване. Това е топлинен сензор, който предпазва електромотора от прегряване при претоварване. Ако се претовари, машината ще спре и трябва да изчакате няколко минути, докато се охлади.

1.24. В никакъв случай не бива да приближавате дюзата на разстояние по-малко от 30 cm от почистваната повърхност (ако се съмнявате, че налягането на водата би могло да причини повреди, следва първо да изпробвате струята насочвайки я към малка повърхност на скрито място).

1.25. Не се разрешава използването на водоструйката за миене на повърхности, от които е лесно да бъде отстранен горния слой. Обезателно трябва да се премества водната струя по почистваната повърхност. Не бива да се допуска струята да бъде насочена продължително време на едно и също място, защото това може да доведе до повреждане на повърхността.

1.26. Обезателно преди да пристъпите към миене под налягане, следва да се посъветвате с доставчика на изделието предназначено за миене, дали неговата повърхност е пригодена за миене под високо налягане.

1.27. Неспазването на дадените указания може да доведе до токов удар, пожар и/или тежки травми.

2. Функционално описание и предназначение. Закупената от Вас водоструйка за високо налягане е устройство за домашна употреба и е предназначено за миене на повърхности под високо налягане на водата. Предназначена е за миене на леки автомобили, мотори, лодки, каравани, ремаркета, вътрешен двор, дограма, зидария, барбекюта, градински мебели и градински косачки.

Не се разрешава използването на водоструйката за дейности различни от нейното предназначение.

3. Сглобяване на елементите на водоструйката и пускане в експлоатация.

3.1. Поставете водоструйката върху равно, сухо, стабилно и хоризонтално място.

3.2. Уверете се, че е защитена от дъжд и директна водна струя.

3.3. Всички връзки и съединения по смукателния и нагнетателния тръбопровод трябва да са плътни, прецизно затегнати и проверени за течове.

3.4. При повреда, дължаща се на работа на водоструйката на сухо, гаранцията отпада.

3.5. Излизащата от дюзата за високо налягане струя вода предизвиква реактивна сила, затова дръжте пистолета за пръскане и тръбата винаги здраво с двете ръце.

3.6. Монтиране на държача на пистолета за пръскане

Притиснете държача към корпуса на водоструйката в указаното място на долната фигура А и плъзнете надолу.

А

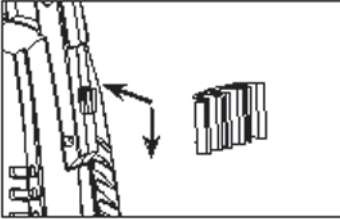

3.7. Аналогично по същия начин монтирайте и куката за окачване на навития захранващ кабел. Притиснете куката към корпуса на водоструйката в указаното място на долната фигура В и плъзнете надолу.

В

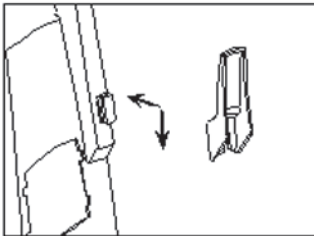

3.8. Завинтете щуцера към входа за свързване към водоснабдителна мрежа. Вижте фигура С.

С

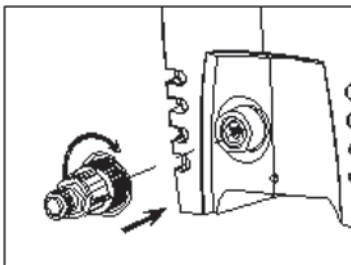

Филтърът трябва винаги да е монтиран, за да предпазва клапаните и други елементи на водоструйката от пясъчинки, варовикови отлагания и други механични частици, които могат да я повредят. Затова проверявайте филтъра за замърсявания и при необходимост го почиствайте.

Внимание: При не монтиран филтър гаранцията отпада! Температурата на захранващата вода не трябва да превишава 50°C. Захранващият водопровод трябва да притежава следните параметри: работно налягане минимум 3 бара и вътрешен диаметър 13 mm (1/2"). Подходящ е градински маркуч с диаметър 1/2" и дължина от 5 до максимум 25 m (не е включен в окомплектовката). Водата трябва да е чиста, без пясък и субстанции предизвикващи корозия. Работата на сухо (без вода) може да предизвика повреждане на водоструйката. Преди включването спусъкът на ръкохватката на пистолета трябва да бъде натиснат, за да се отстрани въздуха от помпата и от резервоара под налягане.

3.9.. Свържете маркуча за високо налягане към щуцера . Вижте фигура (D).

D

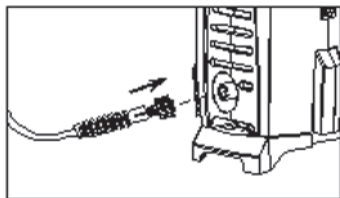

3.10. Монтирайте удължението, като го вкарате в пистолета за пръскане и го завинтете. Вижте фигура F

E

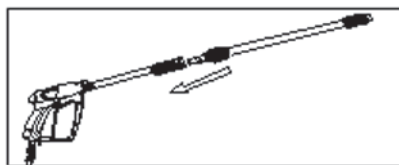

4. Включване на водоструйката.

4.1. При експлоатацията на водоструйката се препоръчва да се държи пистолета за пръскане с едната ръка и тръбата му с другата ръка. Държането с двете ръце осигурява стабилност. Възможен е откат на пистолета за пръскане при включване и по време на работа.

4.2. По време на работа машината трябва да е в хоризонтално положение.

4.3. Не поставяйте машината във висока трева!

4.4. Не покривайте машината по време на работа и не я използвайте в затворени помещения без необходимата вентилация!

4.5. Включване.

- 4.6. Уверете се, че главният пусков прекъсвач е в позиция «0» (изключен).
- 4.7. Поставете щепсела на захранващия кабел в контакта. Отворете крана за вода.
- 4.8. Деблокирайте предпазителя на ръкохватката против неволно включване за да освободите спусъка. Натиснете спусъка докрай, докато излезе целият въздух от машината и маркучите и започне да излиза постоянна струя вода. След обезвъздушаването отпуснете спусъка. Натиснете деблокиращия бутон.
- 4.9. Включете пусковия прекъсвач . Насочете тръбата на пистолета за пръскане надолу. Натиснете деблокиращия бутон на ръкохватката на пистолета, за да освободите спусъка. Натиснете спусъка докрай.
- 4.10. Регулирайте водната струя, чрез завъртате на дюзата. Фигура G.

F

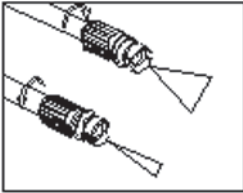

- 4.11. Извършете предвиденото миене.
 - 4.12. Предпазване на водоструйката от претоварване. В случай, че бъде задействан прекъсвачът предпазващ от претоварване, следва да прекратите работата и да изключите водоструйката. Изчакайте няколко минути докато водоструйката се охлади и едва тогава подновете работата.
 - 4.13. Функция за автоматично спиране. Когато спусъкът на ръкохватката на пистолета бъде отпуснат, електродвигателят спира. Същевременно се изпуска високото налягане, с което се увеличава дълготрайността на машината и се намалява разходът на енергия.
5. Изключване на водоструйката.
 - 5.1. Отпуснете спусъка. Натиснете деблокиращия бутон. С това пистолетът за пръскане е осигурен срещу включване по невнимание. Изключете пусковия прекъсвач . Затворете водния кран и извадете щепсела от контакта.
 - 5.2. При това положение машината и маркуча остават под налягане. За да освободите налягането продължете изключването със следните действия. Натиснете деблокиращия бутон, за да освободите спусъка. Натиснете спусъка докрай, докато налягането на водата в машината падне. Отпуснете спусъка. Натиснете деблокиращия бутон. Изключете маркуча за вода от машината и от водопроводната мрежа.
 - 5.3. При продължителен престой от маркучите и водоструйката трябва да се източи водата и водоструйката да се прибере на сухо място при температура над 5°C.
 - 5.4. Не прегъвайте маркуча за високо налягане!
 - 5.5. Гаранцията отпада при замръзване на машината!

6. Техническо обслужване.

ВНИМАНИЕ! Винаги изключвайте електрическия контакт от щепсела преди да предприемете дейности свързани с техническото обслужване или почистване.

6.1. Почиствайте филтъра за вода веднъж месечно или по-често в зависимост от употребата.

6.2. При запусване на дюзата се получава много високо налягане. Ето защо е необходимо незабавно почистване. **ВАЖНО:** Инструмента за почистване на дюзата трябва да се използва само когато водоструйката е изключена!

6.3. Винаги трябва вентилационните отвори да са чисти и свободни.

6.4. При необходимост, ремонтът на Вашите водоструйки и електроинструменти е най-добре да се извършва само от квалифицираните специалисти на сервизите на RAIDER, където се използват само оригинални резервни части. По този начин се гарантира тяхната безопасна работа.

7. Отстраняване на възможни неизправности.

Таблицата по-долу показва симптоми на дефекти и как можете да си помогнете, ако електроинструментът Ви престане да работи нормално. Ако не можете да откриете и отстраните проблема, като следвате инструкциите в таблицата, се обърнете към оторизиран сервиз на Райдер. Внимание: преди да започнете отстраняването на повреди, спрете водоструйката и я изключете от захранващата мрежа.

Неизправности	Причини	Отстраняване
Електродвигателят не се включва.	Щепселът не е включен в контакта.	Включете щепсела.
	Контактът е повреден.	Използвайте друг контакт.
	Задействал се е предпазния прекъсвач.	След отстраняване на причината за изключването, сменете предпазния прекъсвач, ако е със стопяема жичка. Ако е автоматичен го включете.
	Удължителният кабел е повреден.	Сменете го.
Спира електродвигателят.	Включила се е автоматичната защита против претоварване.	Изчакайте няколко минути, докато водоструйката се охлади.
Работното налягане е твърде високо.	Дюзата е частично запушена.	Проверете и я почистете. Вижте т. 6.
Пулсиращо налягане.	Има въздух в маркуча за вода или в помпата.	Обезвъздушете водоструйката. Вижте т. 4.
	Захранването с вода не е добро.	Уверете се, че параметрите на водопроводната мрежа съответстват на стойностите, посочени в т. 3.
	Водният филтър се е запушил частично.	Проверете и го почистете. Вижте т. 3
	Маркучът за вода е усукан или прегънат.	Проверете и го оправете.

Неизправности	Причини	Отстраняване
Електродвигателят работи, но няма налягане	Няма подаване на вода.	Включете подаването на вода.
	Филтърът е запушен.	Проверете и го почистете.

При необходимост, ремонтът на Вашата водоструйка е най-добре да се извършва само от квалифицираните специалисти на сервизите на RAIDER, където се използват само оригинални резервни части. По този начин се гарантира тяхната безопасна работа.

11. Опазване на околната среда.

Не изхвърляйте излезлите от употреба електроинструменти при битовите отпадъци! С оглед опазване на околната среда и съгласно Директива 2012/19/ЕС те, трябва да се събират отделно и да бъдат подлагани на подходяща преработка за оползотворяване на съдържащите се в тях суровини.



Dear Customer,

Congratulations on the purchase of machinery from the fastest growing brand of electric and pneumatic tools - RAIDER. When properly installed and operating, RAIDER are safe and reliable machines and work with them will deliver a real pleasure. For your convenience has been built and excellent service network of 45 service station across the country.

Before using this machine, please carefully acquainted with these "instructions for use.

In the interest of your safety and to ensure proper use and read these instructions carefully, including the recommendations and warnings in them. To avoid unnecessary errors and accidents, it is important that these instructions will remain available for future reference to all who will use the machine. If you sell it to a new owner "Instructions for Use" must be submitted along with it to enable new users to become familiar with relevant safety and operating instructions.

Euromaster Import Export Ltd. is an authorized representative of the manufacturer and owner of the trademark RAIDER.

Address: Sofia City 1231, Bulgaria "Lomsko shause" Blvd. 246, tel +359 700 44 155, www.raider.bg; www.euromasterbg.com; e-mail: info@euromasterbg.com.

Since 2006 the company introduced the system of quality management ISO 9001:2008 with scope of certification: Trade, import, export and servicing of hobby and professional electrical, mechanical and pneumatic tools and general hardware. The certificate was issued by Moody International Certification Ltd, England.

TECHNICAL DATA

parameter	unit	value
Model	-	RDP-HPC14
Voltage	V AC	230
Frequency	Hz	50
Power	W	2500
Working pressure	MPa	13
Maximum working pressure	MPa	19.5
Flow rate	l/min	7.0
Maximum flow	l/min	7.8
Water Temperature	°C	0 -50
Maximum supply water pressure	MPa	1.2
Sound pressure level (LpA)	dB(A)	73.3
Sound power level (LwA)	dB(A)	86.2
Vibration acceleration value (ah)	m/s ²	1.323
Electrical insulation protection class	-	I
Degree of protection	-	IPX5

General guidelines for safe operation.

Read all instructions carefully. Failure of the nature following instructions can cause electric shock, fire and / or severe injuries. Keep these instructions in a safe place.

1. Safety.

1.1. It is mandatory inclusion of high pressure cleaner only electric plants equipped with electric switch Fi (safety shut-off switch with Residual protection), and current leakage, which is triggered when RCD (Residual Current Device), RCD must be no more than 30 mA. Information on the voltage of the electricity network and the type of plate must comply with the data on your grid.

1.2. Use only extension cord 3 × 1,5 mm² the maximum length of 20 m and plug capable compound with an increased degree of moisture resistance and protection from water splashes. In use, extension of the cable and plug contacts must be fitted with a grounding conductor. Cables and extension leads must not be coiled or twisted. It is necessary to protect high pressure cleaner direct influence of rain. All electrical connections must be protected from moisture. Contacts and plugs should be dry and not lying on the ground. Be assured that under no circumstances will the water and moisture to reach or contact high pressure cleaner.

1.3. Never touch the plug with wet hands.

1.4. High pressure cleaner stream of water should not be aimed at people, electrical appliances, animals or high pressure cleaner itself.

1.5. Not permitted directing flow against themselves or other people to clean clothing or shoes.

1.6. Not permitted the use of high pressure cleaner by children. Take the necessary steps to prevent children's access to high pressure cleaner or power cord.

1.7. High pressure cleaner should not be included without water!

1.8. Keep space around high pressure cleaner clean and well lit. Disarray and poor lighting may contribute to the occurrence of accidents.

1.9. High pressure cleaner should be stored at temperatures above 0 ° C.

1.10. Protect the power cord from heat, oil, contact with sharp edges or points of mobile machines. Damaged or twisted cables increase the risk of electric shock.

1.11. Should be excluded from high pressure cleaner power before carrying out maintenance work in. Do not let high pressure cleaner be pulled and held for the power cord.

1.12. In order to ensure safety should only use genuine parts or parts recommended by the manufacturer. Not permitted the use of high pressure cleaner provided that the power cord or other element of high pressure cleaner damaged. Damaged power cables increase the risk of electric shock.

1.13. High pressure cleaner designed so that all moving parts and hull ensure safe conditions for use. For damage caused by attempts to change the structure of high pressure cleaner manufacturer is not liable.

1.14. Not permitted the use of high pressure cleaner working with other liquids except plain water.

1.15. Do not bend hose, high pressure and not go through it with the car.

1.16. Not be allowed to suction fluids containing solvents, acids, acetone, including gasoline, paint thinners and naphtha, as they are flammable, explosive and poisonous. When using high pressure cleaner in high-risk areas (eg fuel tanks) should be respected force in the case of safety regulations. Not be allowed in work areas with an increased risk of explosions.

1.17. Not allowed spraying of materials containing asbestos and other substances harmful to health.

1.18. Use only tested cleaning. Improper cleaning may damage the machine and cleaning items.

1.19. Do not use undiluted detergents. Products are safe so far do not contain acids, bases

or environmentally hazardous substances. We recommend that you store cleaning products out of reach of children. In preparation of falling into them immediately flush eyes with plenty of water, if swallowed by a specialized preparation immediately seek medical help.

1.20. When cleaning vehicles and observe the local regulations do not allow product of machine oil in groundwater.

1.21. High pressure cleaner must be connected to a water distribution network with a maximum pressure of 0.7MPa. If the pressure in your water system is higher, the compulsory fitting reducer valve to reduce pressure to recommended.

1.22. For greater security guard has shot against accidental inclusion. When he was activated spreypistoletat can not spray water.

1.23. High pressure cleaner have automatic protection against overload. This is a thermal sensor that protects the motor from overheating congestion. If overloaded, the machine will stop and have to wait a few minutes until cool.

1.24. In no case should be approaching the nozzle of less than 30 cm from the surface cleaning → ness (if you suspect that water pressure could cause damage, should first try directing it to the stream surface of a small hidden place) .

1.25. Not permitted the use of high pressure cleaner washing of surfaces, which can be easily removed top layer. Necessarily have to be moved by water jet cleaning surface. It should not be allowed to stream → s continued to be directed at the same place, because it can cause damage to the surface.

1.26. Necessarily before attempting to pressure washer should consult with the supplier of the product intended for washing, that its surface is adapted for high pressure washer.

1.27. Failure to comply with the instructions may lead to electric shock, fire and / or severe injuries.

2. Functional description and purpose. You purchased high pressure device for home use and is intended for washing the surfaces under high water pressure. → head is intended for washing cars, motorcycles, boats, caravans, trailers, patio, windows, masonry barbecues, garden furniture and lawn mowers.

Not permitted the use of high pressure cleaner for activities other than its intended purpose.

3. Assembly of the elements of high pressure cleaner and commissioning.

3.1. High pressure cleaner Place on a flat, dry, stable and horizontal space.

3.2. Make sure it is protected from rain and direct water spray.

3.3. All joints and connections on suction and Injection piping must be firm, precise and tight checked for leaks.

3.4. Failure due to work high pressure cleaner dry, the security lapse.

3.5. Emerging from the nozzle, high pressure stream of water produces reactive power, so keep the spray gun and the tube always firmly with both hands.

3.6. Installation of the holder of the spray gun;

Press the holder to the body of high pressure cleaner in a specified location on the lower figure B and slide down.

A

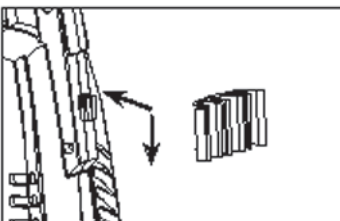

3.7. Similarly, in the same way and insert the hook for hanging the navitiya power cable. Press the hook to the body of high pressure cleaner in a specified location on the lower figure B and drag down.

B

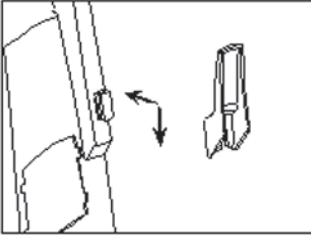

C

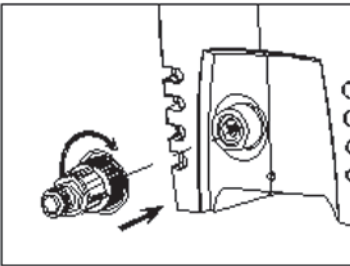

Filter should always be installed to protect the valves and other components of high pressure cleaner of sand, limestone deposits and other particulate matter that can damage it. So check the filter for contamination and clean it if necessary.

Note: If not installed filter the security lapse. The temperature of the water supply should not exceed 40 ° C. Water power must have the following parameters: working pressure of 3 bar and a minimum internal diameter of 13 mm (1 / 2"). Suitable garden hose with a diameter of 1 / 2 "long and 5 to maximum 25 m (not included in the complete set). Water must be clean and free of sand and corrosive substances. Work in a dry (no water) can cause damage to high pressure cleaner. Before placing the trigger of the pistol grip must be pressed to remove air from the pump and pressure tank.

3.7. Connect high pressure hose to nozzle.

3.8. Install the extension, insert it into the spray gun and Screw it.

D

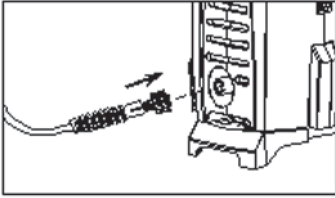

E

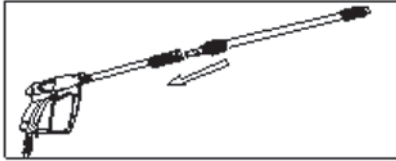

4. Include high pressure cleaner.

4.1. Operation of high pressure cleaner is recommended to keep the spray gun with one hand and trumpet with his other hand. Holding with both hands provides stability. Possible recoil of the gun is spraying at inclusion and at work.

4.2. During operation the machine should be horizontal.

4.3. Do not place the machine in the tall grass!

4.4. Do not cover the machine at work and do not use in confined spaces without adequate ventilation!

4.5. Inclusion.

4.6. Make sure that the main starting switch is in position «0» (off).

4.7. Insert the plug of the power cord into the outlet. Open the tap water.

4.8. Unblock the handle guard against accidental release to include the trigger. Press the shutter all the way until all the air out of the machine and hoses and begin to deliver a constant stream of water. After venting release trigger. Unblocking press a button.

4.9. Plug the trigger switch . Head tube (8) of the spray plug (10) down. Unblocking button press the handle of the gun to release the trigger. Press the shutter completely.

4.10. Adjust the water flow by turning the nozzle.

F

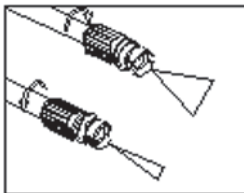

4.11. Perform the washing intended.

4.12. High pressure cleaner protect against overload. Should be activated by overload protective circuit should stop work and turn off high pressure cleaner. Wait a few minutes until cool high pressure cleaner and only then resume work.

4.13. Automatic stop function. When the trigger of the pistol grip is released, electric motor stops. While high pressure is released, thereby increasing the durability of the machine and reduces the cost of energy.

5. Exclude high pressure cleaner.

5.1. Release the trigger. Unblocking press a button. This spray gun is secured against inadvertent inclusion. Turn off trigger switch . Close the water valve and remove plug from outlet.

5.2. In this situation the machine and hoses remain under pressure. To release the pressure continue to exclude the following actions. Unblocking press button to release the trigger. Press the shutter all the way until the water pressure drops in the machine. Release the trigger. Unblocking press a button. Disconnect water hoses from the machine and the water supply network.

5.3. For prolonged stay of high pressure cleaner and hoses should be drained and the water high pressure cleaner to return in a dry place at temperatures above 5 ° C.

5.4. Do not bend hose, high pressure!

5.5. The security lapse in freezing the machine!

6. Maintenance.

WARNING! Always unplug the plug from the wall outlet before taking actions relating to maintenance or cleaning.

6.1. Clean the water filter once a month or more frequently depending on use. See also paragraph 3.10.

6.2. When obstruction of the nozzle is obtained very high pressure. Therefore, it is immediately necessary cleaning. **IMPORTANT:** Instrument cleaning nozzle (5) should be used only when high pressure cleaner is off!

6.3. Vent should always be clean and free.

6.4. If necessary, repair your high pressure cleaner power and is best carried out only by qualified specialists in workshops RAIDER, which used only original spare parts. Thus ensuring their safe operation.

7. Removal of possible malfunctions.

The table below shows signs of defects and how you can help if your power fails to operate normally. If you can not find and fix the problem by following the instructions in the table, contact the authorized service of Rider. **Warning:** Before you begin troubleshooting, high pressure cleaner and stop it from the supply network.

Problems	Cause	What to do
Machine is not starting	the plug is not inserted in the socket.	Insert the plug in the socket
	the socket is broken.	Use another socket
	The safety switch has been activated	After checking the reason for activation of the safety switch, replace it (or switch it on)
	The extension cable is damaged	Replace it.
The engine stops	The automated protection has been activated	Wait a few minutes until the engine cools
Working pressure is too high	The nozzle is partly stuck	Check and clean it
Pulsing pressure	There is air in the pump or the hose..	Remove the extra air
	Water feeding is not good.	Ensure that the parameters of the water network are appropriate.
	Water filter (6a) need cleaning.	Check and clean the water filter.
	The water hose is twisted or folded.	Check and fix it
The engine is working but there is no pressure	There is no water feeding.	Turn the water supply on.
	The filter (6a) need cleaning.	Check and clean the water filter.

If necessary, repair your machine is best carried out only by qualified specialists in workshops RAIDER, which used only original spare parts. Thus ensuring their safe operation.

11. Environmental protection.

Do not dispose of disused electric household waste! In order to protect the environment and Directive 2012/19/EC, they must be collected separately and be subjected to appropriate processing for recovery of the information contained in these materials.



RO

Dragă client,

Felicitări pentru achiziționarea ciocanului de demolări din mărcile cu creștere rapidă -RAIDER. Fiind instalate și operate corespunzător, RAIDER sunt mașini sigure și fiabile, iar lucrul cu ele va aduce o adevărată plăcere. Pentru confortul dvs. a fost construită o rețea excelentă de servicii de 45 de stații de benzină din întreaga țară.

Înainte de a utiliza acest ciocan de demolare, vă rugăm să familiarizați cu atenție cu aceste "instrucțiuni de utilizare".

În interesul siguranței dvs. și pentru a asigura o utilizare adecvată, citiți cu atenție aceste instrucțiuni, inclusiv recomandările și avertismentele din acestea. Pentru a evita erorile și accidentele inutile, este important ca aceste instrucțiuni să rămână disponibile pentru referință viitoare la toți cei care vor folosi mașina. Dacă îl vindeți unui nou proprietar, Instrucțiunile de utilizare trebuie prezentate împreună cu acesta, astfel încât noul proprietar să poată respecta măsurile de siguranță și instrucțiunile de utilizare relevante.

EUROMASTER Import Export SRL este un reprezentant autorizat al producătorului și proprietarului mărcii comerciale RAIDER.

Adresa: Sofia City 1231, Bulgaria Blvd. "Lomsko shausse" 246, tel 02 934 33 33, 934 10 10,
www.raider.bg; www.euromasterbg.com; e-mail: info@euromasterbg.com.

Din anul 2006 compania a introdus sistemul de management al calitatii ISO 9001: 2008 cu scopul certificării: Comerțul, importul, exportul și service-ul hobby-urilor și echipamentelor profesionale electrice, mecanice și pneumatice și hardware-ului general. Certificatul a fost emis de Moody International Certification Ltd, Anglia.

TECHNICAL DATA

parametru	valoare	unitară
Model	-	RDP-HPC14
Tensiunea de alimentare	V AC	230
Frecvența curentului alternativ	Hz	50
Putere	W	2500
Presiune de lucru	MPa	13
Presiunea maximă de lucru	MPa	19.5
Debitul	l/min	7.0
Debit maxim	l/min	7.8
Temperatura apei	°C	0 -50
Presiunea maximă a apei de alimentare	MPa	1.2
Nivelul presiunii sonore (LpA)	dB(A)	73.3
Nivel de putere sonor (LwA)	dB(A)	86.2
Valoarea accelerației vibrațiilor (ah)	m/s ²	1.323
Clasa de protecție a izolației electrice	-	I
Grad de protecție	-	IPX5

Instrucțiuni generale pentru o funcționare sigură.

Citiți cu atenție toate instrucțiunile. Nerespectarea naturii în urma instrucțiunilor poate provoca șocuri electrice, incendii și / sau vătămări grave. Păstrați aceste instrucțiuni într-un loc sigur.

1. Siguranța.

1.1. Este obligatorie includerea dispozitivului de curățare la înaltă presiune numai a centralelor electrice echipate cu întrerupător electric Fi (întrerupător de siguranță cu protecție reziduală) și a scurgerilor curente care se declanșează atunci când RCD (dispozitiv rezidual de curent), RCD nu trebuie să fie mai mare de 30 mA . Informațiile privind tensiunea rețelei electrice și tipul plăcii trebuie să respecte datele din grila dumneavoastră.

1.2. Utilizați numai prelungitorul $3 \times 1,5$ mm², lungimea maximă de 20 m și compusul capabil de conectare cu un grad sporit de rezistență la umiditate și protecție împotriva stropilor de apă. În timpul utilizării, extensia cablului și a contactelor cu ștecher trebuie să fie prevăzute cu un conductor de împământare. Cablurile și cablurile de prelungire nu trebuie să fie înfășurate sau răsucite. Este necesar să se protejeze influența directă a ploii asupra curățării de înaltă presiune. Toate conexiunile electrice trebuie protejate de umiditate. Contactele și dopurile trebuie să fie uscate și să nu stea pe pământ. Asigurați-vă că în nici un caz apa și umezeala nu vor atinge sau nu vor contacta curățătorul de înaltă presiune.

1.3. Nu atingeți niciodată mufa cu mâinile ude.

1.4. Curentul de apă de curățare de înaltă presiune nu ar trebui să vizeze persoane, aparate electrice, animale sau detergenți de înaltă presiune.

1.5. Nu este permisă direcționarea fluxurilor împotriva lor sau a altor persoane pentru a curăța hainele sau încălțăminte.

1.6. Nu este permisă utilizarea de către copii a unui dispozitiv de curățare cu presiune înaltă. Luați măsurile necesare pentru a preveni accesul copiilor la curățătorul de înaltă presiune sau la cablul de alimentare.

1.7. Detergentul de înaltă presiune nu trebuie inclus în apă!

1.8. Păstrați spațiu în jurul curățării de înaltă presiune curat și bine luminat. Neconcordanța și iluminarea slabă pot contribui la apariția accidentelor.

1.9. Detergentul de înaltă presiune trebuie păstrat la temperaturi de peste 0 ° C.

1.10. Protejați cablul de alimentare de căldură, ulei, contact cu muchii ascuțite sau cu puncte ale mașinilor mobile. Cablurile deteriorate sau răsucite cresc riscul de electrocutare.

1.11. Ar trebui să fie excluse de la puterea de curățare la înaltă presiune înainte de a efectua lucrările de întreținere. Nu lăsați dispozitivul de curățare cu presiune ridicată să fie tras și ținut de cablul de alimentare.

1.12. Pentru a vă asigura siguranța, trebuie să utilizați numai piese sau piese originale recomandate de producător. Nu este permisă utilizarea unui dispozitiv de curățare cu presiune ridicată, cu condiția ca cablul de alimentare sau alt element de curățare de înaltă presiune să fie deteriorat. Cablurile de alimentare deteriorate cresc riscul de electrocutare.

1.13. Detergent de înaltă presiune proiectat astfel încât toate piesele în mișcare și carcasa să asigure condiții de siguranță pentru utilizare. Pentru deteriorarea cauzată de încărcările de schimbarea structura producătorului de curățare de înaltă presiune nu este responsabil.

1.14. Nu este permisă utilizarea unui dispozitiv de curățare cu presiune înaltă care funcționează cu alte lichide, cu excepția apei simple.

1.15. Nu îndoiți furtunul și nu presați-l cu mașina.

1.16. Nu se lasă să se adauge lichide de aspirație care conțin solvenți, acizi, acetonă, inclusiv benzină, diluanți de vopsea și nafta, deoarece sunt inflamabili, explozivi și otrăviți. Atunci când se utilizează un dispozitiv de curățare cu presiune înaltă în zone cu risc ridicat (de exemplu, rezervoarele de combustibil), trebuie respectată forța în cazul reglementărilor de siguranță. Nu este permisă în zonele de lucru cu un risc crescut de explozii.

1.17. Nu este permisă pulverizarea materialelor care conțin azbest și alte substanțe nocive pentru sănătate.

1.18. Utilizați numai curățarea testată. Curățarea necorespunzătoare poate deteriora aparatul și obiectele de curățare.

1.19. Nu utilizați detergenți nediluți. Produsele sunt sigure până acum și nu conțin acizi, baze

sau substanțe periculoase pentru mediu. Vă recomandăm să depozitați produsele de curățare la îndemâna copiilor. În pregătirea caderii în acestea, spălați imediat ochii cu multă apă, dacă înghițiți de un preparat specializat, căutați imediat asistență medicală.

1.20. Când curățați vehiculele și respectați reglementările locale, nu permiteți produsul de ulei de mașină în apele subterane.

1.21. Dispozitivul de curățare de înaltă presiune trebuie conectat la o rețea de distribuție a apei cu o presiune maximă de 0,7 MPa. Dacă presiunea din sistemul dvs. de apă este mai mare, supapa de reglare obligatorie pentru reducerea presiunii recomandată.

1.22. Pentru o securitate mai mare a fost împușcat împotriva incluziunii accidentale. Când a fost activat spreypistoletul nu poate pulveriza apă.

1.23. Dispozitivul de curățare de înaltă presiune are protecție automată împotriva suprasarcinii. Acesta este un senzor termic care protejează motorul de supraîncălzirea congestiei. Dacă este supraîncărcat, mașina se va opri și va trebui să aștepte câteva minute până se răcește.

1.24. În nici un caz nu trebuie să vă apropiați de duza la mai puțin de 30 cm de suprafața de curățare a suprafeței (dacă bănuți că presiunea apei ar putea provoca daune, ar trebui mai întâi să încercați să o îndreptați spre suprafața unui mic loc ascuns).

1.25. Nu este permisă utilizarea de spălare de înaltă presiune de spălare a suprafețelor, care pot fi îndepărtate cu ușurință stratul superior. Trebuie să fie necesar să fie mișcat de suprafața de curățare cu jet de apă. Nu trebuie să li se permită ca fluxul să continue să fie direcționat în același loc, deoarece poate provoca deteriorarea suprafeței.

1.26. Înainte de a încerca să spălați presiunea, trebuie să vă adresați furnizorului produsului destinat spălării, că suprafața sa este adaptată pentru spălarea la presiune înaltă.

1.27. Nerespectarea instrucțiunilor poate provoca șocuri electrice, incendii și / sau leziuni grave.

2. Descrierea funcțională și scopul. Ați achiziționat dispozitiv de înaltă presiune pentru uz casnic și este destinat spălării suprafețelor sub presiune ridicată a apei. Ț capul este destinat spălării autoturismelor, motocicletelor, ambarcațiunilor, caravelor, remorcilor, teraselor, ferestrelor, grătarelor de zidărie, a mobilierului de grădină și a cositoarelor de gazon.

Nu este permisă utilizarea unui dispozitiv de curățare cu presiune înaltă pentru alte activități decât cele prevăzute.

3. Montarea elementelor de curățare de înaltă presiune și punerea în funcțiune.

3.1. Detergent de înaltă presiune Așezați-l pe un spațiu plat, uscat, stabil și orizontal.

3.2. Asigurați-vă că este protejat de ploaie și de pulverizarea directă a apei.

3.3. Toate îmbinările și racordurile din tuburile de aspirație și de injecție trebuie să fie verificate cu fermitate, precisă și strânsă pentru a detecta scurgeri.

3.4. Eșecul datorat funcționării uscătorului de presiune de înaltă presiune, pierderea securității.

3.5. La ieșirea din duză, un curent de apă de înaltă presiune produce putere reactivă, astfel încât pistolul de pulverizare și tubul să fie întotdeauna ferm cu ambele mâini.

3.6. Instalarea suportului pistolului de pulverizare;

Apăsați suportul la corpul aparatului de curățare de înaltă presiune într-o locație specificată în figura B inferioară și glistați în jos.

A

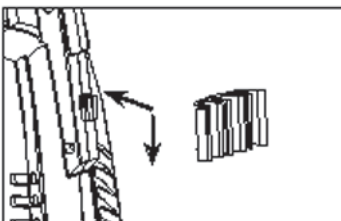

3.7. În mod similar, în același mod și introduceți cârligul pentru agățarea cablului de alimentare cu navitiya. Apăsăți cârligul în corpul de curățare de înaltă presiune într-o locație specificată în figura B inferioară și trageți în jos.

B

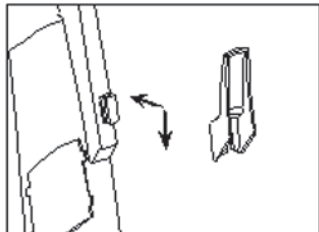

C

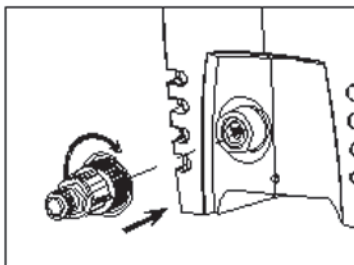

Filtrul trebuie să fie instalat întotdeauna pentru a proteja supapele și alte componente ale agentului de curățare de înaltă presiune de nisip, depuneri de calcar și alte particule care pot deteriora. Deci, verificați filtrul pentru contaminare și curățați-l dacă este necesar.

Notă: dacă nu este instalat, filtrați pierderea de securitate. Temperatura alimentării cu apă nu trebuie să depășească 40 ° C. Puterea apei trebuie să aibă următorii parametri: presiunea de lucru de 3 bari și un diametru intern minim de 13 mm (1/2 "). Furtun de grădină adecvat cu un diametru de 1/2 "lungime și 5 până la maximum 25 m (nu este inclus în setul complet). Apa trebuie să fie curată și lipsită de nisip și substanțe corozive. Lucrați într-o zonă uscată (fără apă) poate provoca deteriorarea agentului de curățare cu presiune ridicată. Înainte de a plasa declanșatorul mânerului pistolului, trebuie apăsat pentru a scoate aerul din pompă și rezervorul de presiune.

3.7. Conectați furtunul de presiune la duza.

3.8. Instalați extensia, introduceți-o în pistolul de pulverizare și înșurubați-o.

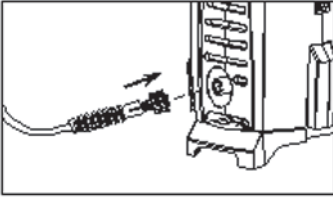
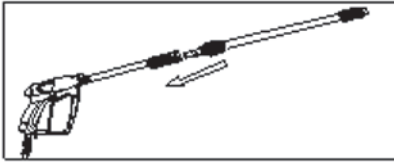
D

E

4. Includeți curățătorul de înaltă presiune.

4.1. Funcționarea dispozitivului de curățare cu presiune înaltă este recomandată pentru a menține arma de pulverizare cu o mână și trambița cu cealaltă mână. Holdingul cu ambele mâini asigură stabilitate. Posibilul recul al armei este pulverizarea la includere și la locul de muncă.

4.2. În timpul funcționării, mașina trebuie să fie orizontală.

4.3. Nu așezați mașina în iarba înaltă!

4.4. Nu acoperiți mașina la locul de muncă și nu o utilizați în spații închise fără ventilație adecvată!

4.5. Include.

4.6. Asigurați-vă că întrerupătorul principal de pornire este în poziția «0» (oprit).

4.7. Introduceți ștecherul cablului de alimentare în priză. Deschideți apa de la robinet.

4.8. Deblocați protecția mânerului împotriva declanșării accidentale pentru a include declanșatorul. Apăsăți complet declanșatorul până când tot aerul iese din mașină și furtunuri și începe să livreze un curent constant de apă. După declanșarea declanșatorului. Deblocarea apăsați un buton.

4.9. Conectați comutatorul de declanșare. Capul tubului pistolului de pulverizare în jos. Butonul de deblocare apăsați mânerul pistolului pentru a elibera declanșatorul. Apăsăți complet declanșatorul.

4.10. Reglați debitul de apă rotind duza.

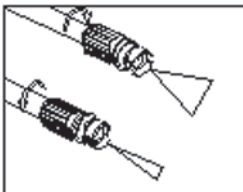
F

4.11. Efectuați spălarea dorită.

4.12. Curățătorul de înaltă presiune protejează împotriva supraîncărcării. Ar trebui să fie activat de circuitul de protecție la suprasarcină ar trebui să se oprească de lucru și să opriți de curățare de înaltă presiune. Așteptați câteva minute până când curățați agentul de curățare cu presiune ridicată și numai atunci reluați lucrul.

4.13. Funcția de oprire automată. Atunci când declanșatorul mânerului pistolului este eliberat, motorul electric se oprește. În timp ce se eliberează presiune înaltă, măbind astfel durabilitatea mașinii și reduce costul energiei.

5. Excludeți curățașul de înaltă presiune.

5.1. Eliberați declanșatorul. Deblocarea apăsați un buton. Acest pistol de pulverizare este asigurat împotriva incluziunii accidentale. Opriți comutatorul de declanșare. Închideți supapa de apă și scoateți ștecherul din priză.

5.2. În această situație, mașina și furtunurile rămân sub presiune. Pentru a elibera presiunea continuați să excludeți următoarele acțiuni. Deblocați butonul de apăsare pentru a elibera declanșatorul. Apăsați complet declanșatorul până când presiunea apei scade în mașină. Eliberați declanșatorul. Deblocarea apăsați un buton. Deconectați furtunurile de apă de la mașină și de la rețeaua de alimentare cu apă.

5.3. Pentru curățarea prelungită a agentului de curățare de înaltă presiune și a furtunurilor trebuie să se scurgă și agentul de curățare cu apă la presiune ridicată să se întoarcă într-un loc uscat la temperaturi de peste 5 ° C.

5.4. Nu îndoiiți furtunul, presiune înaltă!

5.5. Se blochează securitatea la înghețarea mașinii!

6. Întreținere.

AVERTIZARE! Deconectați întotdeauna ștecherul de la priza de perete înainte de a întreprinde acțiuni legate de întreținere sau curățare.

6.1. Curățați filtrul de apă o dată pe lună sau mai frecvent în funcție de utilizare. Vezi de asemenea punctul 3.10.

6.2. Atunci când obstrucția duzei este obținută presiune foarte mare. Prin urmare, este imediat nevoie de curățare. **IMPORTANT:** Duza de curățare a instrumentului (5) trebuie folosită numai când curățașul de înaltă presiune este oprit!

6.3. Aerisirea trebuie să fie întotdeauna curată și liberă.

6.4. Dacă este necesar, reparați puterea de curățare la înaltă presiune și este recomandată numai de către specialiști calificați în atelierelor RAIDER, care au folosit doar piese de schimb originale. Astfel, asigurarea funcționării lor în condiții de siguranță.

7. Eliminarea eventualelor defecțiuni.

Tabelul de mai jos prezintă semne de defecte și cum vă puteți ajuta dacă puterea dvs. nu funcționează normal. Dacă nu puteți găsi și rezolva problema urmând instrucțiunile din tabel, contactați serviciul autorizat al Rider. Avertizare: Înainte de a începe depanarea, curățați de înaltă presiune și opriți-o din rețeaua de alimentare.

Probleme	cauzate	Ce trebuie să faceți
Aparatul nu pornește	ștecherul nu este introdus în priză.	Introduceți mufa în priză
	priza este spart.	Utilizați un alt soclu
	Comutatorul de siguranță a fost activat	După verificarea motivului activării comutatorului de siguranță, înlocuiți-l (pentru al porni)
	Cablul prelungitor este deteriorat	Înlocuieste-l.
Motorul se oprește	Protecția automată a fost activată	Așteptați câteva minute până când motorul se răcește
Presiunea de lucru este prea mare	Duza este parțial blocată	Verificați și curățați-l
Presiune pulsantă	Există aer în ump sau furtun ..	Scoateți aerul suplimentar
	Alimentarea cu apă nu este bună.	Asigurați-vă că sunt adecvate paramerele rețelei de apă.
	Filtrul de apă trebuie curățat.	Verificați și curățați filtrul de apă.
	Furtunul de apă este răsucite sau pliate.	Verificați și remediați-l
Motorul funcționează, dar nu există presiune	Nu există alimentare cu apă.	Porniți alimentarea cu apă.
	Filtrul trebuie curățat.	Verificați și curățați filtrul de apă.

Dacă este necesar, reparați mașina dvs. este recomandată numai de către specialiști calificați în atelierile RAIDER, care au utilizat doar piese de schimb originale. Astfel, asigurarea funcționării lor în condiții de siguranță.

11. Protecția mediului.

Nu aruncați deșeurile menajere electrice epuizate! Pentru a proteja mediul și Directiva 2012/19/ CE, acestea trebuie să fie colectate separat și să fie supuse unei prelucrări corespunzătoare pentru recuperarea informațiilor conținute în aceste materiale.



МК

Оригинална упатство за употреба

Почитувани корисници,

Честитки за купување на машина од бързоразвиващата се бренд за алат - RAIDER. При правилно инсталирање и работа, RAIDER се сигурни и доверливи машини и работата со нив ќе ви овозможи вистинско задоволство. За Вашето погодност е изградена и одлична сервисна мрежа со 45 сервисот низ целата земја.

Пред да ја користите оваа машина, ве молиме внимателно запознајте оваа “Упатство за употреба”.

Во интерес на вашата безбедност и за да се обезбеди нејзино правилно користење, прочитајте ги упатствата внимателно, вклучувајќи ги и советите и предупредувањата во нив. За да се избегнат непотребни грешки и незгоди, важно е овие инструкции да останат на располагање за во иднина на сите што ќе уживаат машината. Ако ја продадете на нов сопственик то “Упатство за употреба” треба да се предаде заедно со неа, за да може новиот корисник да се запознае со соодветни мерки за безбедност и упатствата за работа.

“Евромастер Импорт Експорт” ООД е овластен претставник на производителот и сопственик на трговската марка RAIDER. Адресата на управување на фирмата е Софија 1231, булеварот “Ломско пат” 246, тел +359 700 44 155

www.euromasterbg.com; e-mail: info@euromasterbg.com.

Од 2006 година во компанијата е воведен системот за управување со квалитет ISO 9001:2008 со опсег на сертификација: Трговија, увоз, извоз и сервис на професионални и хоби електрични, пневматски и механички алатки и заедничка хардвер. Сертификатот е издаден од Moody International Certification Ltd, England.

параметар	единечна вредност	стойност
Модел	-	RDP-HPC14
Напон на напојување	V AC	230
Наизменична фреквенција на струја	Hz	50
Моќност	W	2500
Работен притисок	MPa	13
Максимален работен притисок	MPa	19.5
Проток	l/min	7.0
Максимален проток	l/min	7.8
Температура на вода	°C	0 -50
Максимален притисок на снабдување со вода	MPa	1.2
Ниво на звучен притисок (ЛПА)	dB(A)	73.3
Ниво на звучна моќност (LwA)	dB(A)	86.2
Вредност на забрзување на вибрациите (ax)	m/s ²	1.323
Класа за заштита на електрична изолација	-	I
Степен на заштита	-	IPX5

Општи упатства за безбедно работење.

Внимателно прочитајте ги сите упатства. Неуспехот на природата по упатствата може да предизвика електричен шок, оган и / или сериозни повреди. Чувајте ги овие упатства на безбедно место.

1. Безбедност.

1.1. Тоа е задолжително вклучување на високо-притисок почиста само електрични централи опремени со електричен прекинувач Fi (сигурносен прекинувач со преостаната заштита), и тековната истекување, кое се активира кога RCD (резидуален тековен уред), RCD не смее да биде повеќе од 30 mA . Информациите за напонот на електричната мрежа и видот на плочата мора да бидат во согласност со податоците на вашата мрежа.

1.2. Користете само продолжен кабел 3 × 1,5 mm2 со максимална должина од 20 m и поврзување со приклучок со зголемен степен на отпорност на влага и заштита од прскање со вода. Во употреба, продолжувањето на кабелот и приклучоците мора да биде опремено со заземјен проводник. Каблите и продолжените кабли не смеат да се вртат или да се извиткаат. Потребно е да се заштити директно чистење на висок притисок на дожд. Сите електрични приклучоци мора да бидат заштитени од влага. Контактите и приклучоците треба да бидат суви и да не лежат на земја. Бидете сигурни дека под никакви околности нема вода и влага да стигнат или да стапат во контакт со средство за чистење под висок притисок.

1.3. Никогаш не допирајте го приклучокот со влажни раце.

1.4. Потопот на вода со висок притисок не треба да биде насочен кон луѓе, електрични апарати, животни или садови за чистење под висок притисок.

1.5. Не е дозволено насочување на протокот против себе или други лица за чистење на облека или чевли.

1.6. Не е дозволено користење на средства за чистење под висок притисок кај деца. Преземете ги неопходните чекори за да спречите пристап на децата до средство за чистење под висок притисок или кабел за напојување.

1.7. Чистачот со висок притисок не треба да се вклучува без вода!

1.8. Чувајте го просторот за чистење под висок притисок чист и добро осветлен. Нередот и слабо осветлување може да придонесат за појава на несреќи.

1.9. Чистачот со висок притисок треба да се чува на температура над 0 ° C.

1.10. Заштитете го кабелот за напојување од топлина, масло, контакт со остри рабови или точки на мобилни машини. Оштетените или извртени кабли го зголемуваат ризикот од електричен шок.

1.11. Треба да бидете исклучени од моќта за чистење под висок притисок пред да направите одржување. Не дозволувајте средството за чистење под висок притисок да се повлече и да се држи за кабелот за напојување.

1.12. Со цел да се осигури безбедноста, треба да користат само оригинални делови или делови препорачани од производителот. Не е дозволено користење на средство за чистење под висок притисок, под услов да се оштети кабелот за напојување или другиот елемент на средство за чистење под висок притисок. Оштетените кабели за напојување го зголемуваат ризикот од електричен шок.

1.13. Чистач со висок притисок дизајниран така што сите подвижни делови и трупот обезбедуваат безбедни услови за употреба. За штети предизвикани од обиди за промена на структурата на производителот за чистење под висок притисок не е одговорен.

1.14. Не е дозволено користење на чистачот под висок притисок кој работи со други течности освен обична вода.

1.15. Не се наведувајте на крево, под висок притисок и не поминувајте низ автомобилот.

1.16. Не смее да влегува во флуиди кои содржат растворувачи, киселини, ацетон, вклучувајќи бензин, разредувачи на боја и нафта, бидејќи се запаливи, експлозивни и отровни. При користење на средство за чистење под висок притисок во области со висок ризик (на пр. Резервоари за гориво) треба да се почитува сила во случај на прописи за безбедност. Не смее да се дозволи во работни области со зголемен ризик од експлозии.

1.17. Не е дозволено прскање на материјали што содржат азбест и други супстанции штетни за здравјето.

1.18. Користете само тестирано чистење. Несоодветното чистење може да ја оштети машината и предметите за чистење.

1.19. Не користете неразреден детергент. Производи се безбедни досега не содржат киселини, бази

или еколошки опасни материји. Препорачуваме да чувате производи за чистење надвор од дофат на деца. При подготовка на паѓање во нив веднаш измијте ги очите со изобилство на вода, ако ги проголта специјализирана подготовка веднаш побарајте медицинска помош.

1.20. При чистење на возилата и набљудување на локалните прописи не дозволувајте производ на машинско масло во подземните води.

1.21. Чистачот со висок притисок мора да биде поврзан со мрежа за дистрибуција на вода со максимален притисок од 0,7МПа. Ако притисокот во вашиот систем за вода е поголем, задолжителната фитинг редуктор вентил за намалување на притисокот да се препорача.

1.22. За поголем чувар застрелан против случајно вклучување. Кога тој бил активиран, препипистолетот не може да прска вода.

1.23. Чистачот со висок притисок има автоматска заштита од преоптоварување. Ова е термички сензор кој го штити моторот од загревање на застојот. Ако е преоптоварено, машината ќе запре и мора да почека неколку минути додека не се излади.

1.24. Во никој случај не треба да се приближува до млазницата помала од 30 см од површината за чистење (ако се сомневате дека притисокот на водата може да предизвика оштетување, прво треба да се обидете да го насочите кон површината на потокот на мало скриено место).

1.25. Не е дозволено користење на чистење под висок притисок перење на површини, што може лесно да се отстрани горниот слој. Неопходно треба да се преместат со површина за чистење на водата. Не треба да се дозволи поточно да продолжи да се насочува на истото место, бидејќи може да предизвика оштетување на површината.

1.26. Неопходно пред да се обиде да ја притисне машината за перење треба да се консултира со добавувачот на производот наменет за перење, дека неговата површина е прилагодена за машината за перење под висок притисок.

1.27. Непочитувањето на упатствата може да доведе до електричен удар, пожар и / или сериозни повреди.

2. Функционален опис и намена. Вие купивте висок притисок уред за домашна употреба и е наменет за миене на површини под висок притисок на водата. 7 главата е наменета за перење автомобили, мотоцикли, чамци, приколки, приколки, патио, прозорци, сидарски скари, градинарски мебел и косилки за трева.

Не е дозволено користење на средство за чистење под висок притисок за активности различни од неговата намена.

3. Склопување на елементите за чистење под висок притисок и пуштање во работа.

3.1. Чистач на висок притисок Ставете го на рамен, сув, стабилен и хоризонтален простор.

3.2. Бидете сигурни дека тој е заштитен од дожд и директно спреј за вода.

3.3. Сите спојки и врски на вшмукување и цевки за вбризгување мора да бидат цврсти, прецизни и внимателно проверени за протекување.

3.4. Неуспехот поради работа на високо-притисок почист сува, безбедноста застаруваат.

3.5. Потекнувајќи од млазницата, приливот на вода под висок притисок создава реактивна моќност, па секогаш држете го пиштолот за прскање и цевката цврсто со двете раце.

3.6. Инсталација на држачот на пиштолот за прскање;

Притиснете го држачот на телото на средство за чистење под висок притисок на одредена локација на долната фигура В и спуштете го надолу.

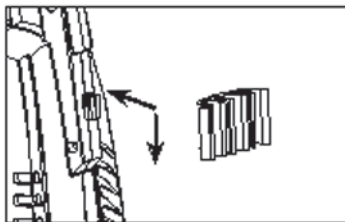

3.7. На сличен начин, на ист начин и вметнете ја куката за закачување на навигациониот кабел за напојување. Притиснете ја куката на телото на средство за чистење под висок притисок на одредена локација на долната фигура В и влечете надолу.

В

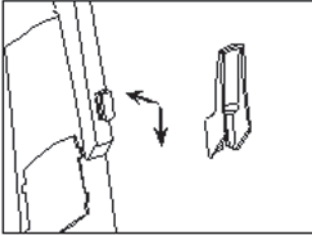

С

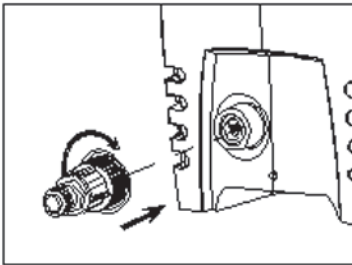

Филтерот секогаш треба да се инсталира за да се заштитат вентилите и другите компоненти на средство за чистење под висок притисок од песок, варовник и други честички што може да го оштетат. Затоа, проверете го филтерот за контаминација и исчистете го ако е потребно.

Забелешка: Ако не е инсталиран филтерот, безбедносниот пропуст. Температурата на водоснабдувањето не треба да надминува 40 ° C. Водната моќност треба да ги има следните параметри: работен притисок од 3 бари и минимален внатрешен дијаметар од 13 mm (1/2 “). Соодветно градинарско црево со дијаметар од 1/2 “долга и од 5 до максимум 25 m (не е вклучено во комплетот). Водата мора да биде чиста и без песок и корозивни материи. Работа во сува (без вода) може да предизвика оштетување на средството за чистење под висок притисок. Пред да го ставите активирањето на пиштолот, мора да се притисне за да се отстрани воздухот од пумпата и резервоарот за притисок.

3.7. Поврзете го црево за висок притисок на млазницата.

3.8. Инсталирајте го продолжувањето, вметнете го во пиштолот за прскање и зашрафете го.

D

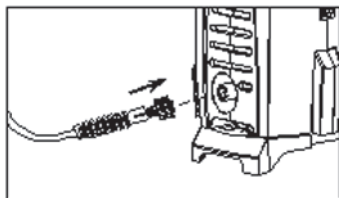

E

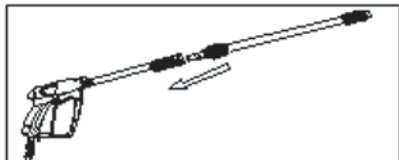

4. Вклучете го средството за чистење под висок притисок.

4.1. Употребата на средство за чистење под висок притисок се препорачува да се одржи пиштолот за прскање со една рака и труба со другата рака. Држењето со двете раце обезбедува стабилност. Можното отпуштање на пиштолот е прскање при вклучување и на работа.

4.2. За време на работата, машината треба да биде хоризонтална.

4.3. Не ставајте ја машината во висока трева!

4.4. Не ја покривајте машината на работа и не употребувајте во затворени простори без соодветна вентилација!

4.5. Инклузија.

4.6. Осигурајте се дека главниот прекинувач за стартување е во положба «0» (исклучено).

4.7. Вметнете го приклучокот на кабелот за напојување во штекерот. Отворете ја водоводната вода.

4.8. Деблокирајте го заштитниот рачка од случајно ослободување за да го вклучите активирањето. Притиснете го блендата сè додека не се изгасне воздухот од машината и цревата и почнете да испорачувате постојан прилив на вода. По пуштање на активирањето на ослободувањето. Деблокирање притиснете едно копче.

4.9. Приклучете го прекинувачот за активирање Работната цевка на пиштолот за прскање (10) надолу. Копчето за деблокирање притиснете ја рачката на пиштолот за да го ослободите активирањето. Притиснете го ролетот целосно.

4.10. Прилагодете го протокот на вода со вртење на млазницата.

F

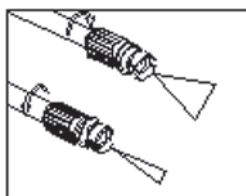

4.11. Изведете го наместеното перење.

4.12. Средство за чистење под висок притисок заштитува од преоптоварување. Треба да се активира со заштита од преоптоварување треба да престанат да работат и да го исклучите средството за чистење под висок притисок. Почекајте неколку минути додека не се изладите со висок притисок и само тогаш продолжете со работа.

4.13. Автоматска стоп функција. Кога пукањето на пиштолот ќе се ослободи, електричниот мотор ќе престане. Додека се ослободува висок притисок, со што се зголемува издржливоста на машината и се намалуваат трошоците за енергија.

5. Исклучете го средството за чистење под висок притисок.

5.1. Ослободете го активирањето. Деблокирање притиснете едно копче. Овој пиштол за прскање е обезбеден од ненамерно вклучување. Исклучете го прекинувачот за активирање. Затворете го вентилот за вода и извадете го приклучокот од штекерот.

5.2. Во оваа ситуација машината и цревата остануваат под притисок. За ослободување на притисокот продолжи да ги исклучува следните дејства. Деблокирање притиснете го копчето за ослободување на активирањето. Притиснете го блендата сè додека не падне притисокот на водата во машината. Ослободете го активирањето. Деблокирање притиснете едно копче. Исклучете ги цревата за вода од машината и од водоводната мрежа.

5.3. За продолжен престој на високопритисен чистач и црева треба да се исцеди, а средството за чистење под висок притисок да се врати на суво место на температура над 5 ° C.

5.4. Не свиткајте го цревата, под висок притисок!

5.5. Безбедноста во замрзнување на машината!

6. Одржување.

ПРЕДУПРЕДУВАЊЕ! Секогаш исклучете го приклучокот од сидниот штекер пред да преземете активности поврзани со одржување или чистење.

6.1. Чистете го филтерот за вода еднаш месечно или почесто во зависност од употребата. Видете исто така став 3.10.

6.2. Кога опструкција на млазницата се добива многу висок притисок. Затоа, веднаш е потребно чистење. **ВАЖНО:** Млазницата за чистење инструмент (5) треба да се користи само кога е чистец за чистење под висок притисок!

6.3. Отворен секогаш треба да биде чист и слободен.

6.4. Доколку е потребно, поправете ја вашата моќ за чистење под висок притисок и најдобро ја изведуваат квалификувани специјалисти во работилниците RAIDER, кои користеа само оригинални резервни делови. Со тоа се обезбедува нивно безбедно работење.

7. Отстранување на можни дефекти.

Табелата подолу покажува знаци на дефекти и како можете да помогнете ако вашата моќ не функционира нормално. Ако не можете да го пронајдете и поправете проблемот следејќи ги упатствата во табелата, контактирајте со овластената служба на Rider. Предупредување: Пред да започнете со решавање на проблеми, чистење со висок притисок и да го запрете од мрежата за напојување.

Проблеми	Причина	Што да се прави
Машината не се стартува	приклучокот не е вметнат во штекерот.	Вметнете го приклучокот во приклучокот
	приклучокот е скршен.	Користете друг приклучок
	Безбедносниот прекинувач е активиран	По проверка на причината за активирање на безбедносниот сноп, заменете го (вклучете го)
	Продолжениот кабел е оштетен	Заменете го.
Моторот застанува	Автоматизираната заштита ја активира пчелата	Почекајте неколку минути се додека не се излади моторот
Работниот притисок е превисок	Цевката е делумно заглавена	Проверете и исчистете го
Пулсирачки притисок	Постои воздух во круг или црево ..	Отстранете го дополнителниот воздух
	Хранењето со вода не е добро.	Осигурајте се дека параметарот на водоводната мрежа е соодветен.
	Филтерот за вода треба да се чисти.	Проверете и исчистете го филтерот за вода.
	Цревото за вода е извиткано или преклопено.	Проверете и поправете го
Моторот работи, но нема притисок	Нема исхрана на вода.	Вклучете го снабдувањето со вода.
	Филтерот треба да се чисти.	Проверете и исчистете го филтерот за вода.

Доколку е потребно, поправете ја вашата машина најдобро да ја вршат квалификувани специјалисти во работилниците RAIDER, кои користеа само оригинални резервни делови. Со тоа се обезбедува нивно безбедно работење.

11. Заштита на животната средина.

Не фрлајте го отпадниот електричен отпад од домаќинствата! Со цел да се заштити животната средина и Директивата 2012/19/ ЕЗ, тие мора да се собираат одделно и да бидат подложени на соодветна обработка за обновување на информациите содржани во овие материјали.



SR

Dragi kupac,

Čestitamo na kupovini čistača visokog pritiska najuspešnijih brendova na tržištu - RAIDER. Kada su ispravno instalirane i operativne, RAIDER su sigurne i pouzdane mašine i rade sa njima, pružit će pravo zadovoljstvo. Za vašu udobnost izgrađena je i odlična servisna mreža od 45 servisne stanice širom zemlje.

Pre upotrebe čistača pod visokim pritiskom, pažljivo upoznajte ove "uputstva za upotrebu.

U interesu vaše sigurnosti i osigurati pravilnu upotrebu i pažljivo pročitati ova uputstva, uključujući preporuke i upozorenja u njima. Da biste izbegli nepotrebne greške i nesreće, važno je da ove instrukcije ostaju dostupne za buduće pozivanje na sve koji će koristiti mašinu. Ako ga prodate novom vlasniku, moraju se priložiti "Upute za korištenje" zajedno sa njom kako bi se novim korisnicima omogućilo upoznavanje sa odgovarajućim uputstvima za sigurnost i rad.

"Euromaster Import Ekport" doo je ovlašćeni zastupnik proizvođača i vlasnika zaštitnog znaka RAIDER.

Adresa rukovodstva kompanije nalazi se u Sofiji 1231, bul. Lomsko šose br. 246, tel. : 0700 44 155, vvv. raider.bg; vvv.euromasterbg.com; e-mail: info @ euromasterbg.com.

Od 2006. godine kompanija je uvela sistem menadžmenta kvalitetom ISO 9001: 2008 s obimom sertifikacije: trgovina, uvoz, izvoz i servis hobi i profesionalnih električnih, mehaničkih i pneumatskih alata i općeg hardvera. Sertifikat je izdao Moodi International Certification Ltd.

Tecnicki Podatci

parametar	jedinična	vrednost
Model	-	RDP-HPC14
Napon napajanja	V AC	230
Frekvencija naizmenične struje	Hz	50
Snaga	W	2500
Radni pritisak	MPa	13
Maksimalni radni pritisak	MPa	19.5
Protok	l/min	7.0
Maksimalni protok	l/min	7.8
Temperatura vode	°C	0 -50
Maksimalni pritisak vode u dovodu	MPa	1.2
Nivo zvučnog pritiska (LpA)	dB(A)	73.3
Nivo zvučne snage (LvA)	dB(A)	86.2
Vrednost ubrzanja vibracije (ah)	m/s ²	1.323
Klasa zaštite električne izolacije	-	I
Stepen zaštite	-	IPX5

Opšte smernice za siguran rad.

Pažljivo pročitajte sva uputstva. Neuspjeh prirode nakon sljedećih uputstava može izazvati električni udar, požar i / ili teške povrede. Ove instrukcije držite na sigurnom mestu.

1. Bezbednost.

1.1. Obavezno je uključivanje samo električnih postrojenja pod visokim pritiskom opremljenim električnim prekidačem FI (sigurnosni prekidač sa zaštitnim prekidačem), i curenje struje koje se aktivira kada RCD (Residual Current Device), RCD ne sme biti veći od 30 mA . Informacije o naponu električne mreže i tipu ploče moraju biti u skladu sa podacima na vašoj mreži.

1.2. Koristite samo produžni kabl $3 \times 1,5$ mm² maksimalne dužine od 20 m i spojeve sa mogućnošću priključka sa povećanim stepenom otpornosti na vlagu i zaštitom od prskanja vode. U upotrebi, produžetak kabla i kontaktnih kontakata mora biti opremljen uzemljivim provodnikom. Kablovi i produžni kablovi ne smeju biti zavijeni ili zavijeni. Potrebno je zaštititi visoki pritisak čistača direktnog uticaja kiše. Sve električne veze moraju biti zaštićene od vlage. Kontakti i utičnice treba da budu suvi i da ne leže na tlu. Budite sigurni da ni pod kojim uslovima voda i vlaga ne bi došli do kontakta sa visokim tlakom za čišćenje pod pritiskom.

1.3. Nikad ne dodirujte utikač mokrim rukama.

1.4. Vodeni tok vode sa visokim pritiskom ne bi trebalo da bude usmeren na ljude, električne uređaje, životinje ili sami čistač pod visokim pritiskom.

1.5. Nije dozvoljeno usmeravanje proticaja protiv sebe ili drugih ljudi za čišćenje odeće ili obuće.

1.6. Nije dozvoljena upotreba čistača pod visokim pritiskom od strane dece. Preduzmite neophodne korake kako biste sprečili pristup djeci čistilici visokog pritiska ili kابلu za napajanje.

1.7. Sredstvo za čišćenje pod visokim pritiskom ne sme biti uključeno bez vode!

1.8. Držite prostor oko čistača visokog pritiska čist i dobro osvetljen. Disarrai i loše osvetljenje mogu doprineti nastanku nesreća.

1.9. Sredstvo za čišćenje visokog pritiska treba čuvati na temperaturama iznad 0 ° C.

1.10. Zaštitite kabl za napajanje od toplote, ulja, kontakta sa oštrim ivicama ili tačkama pokretnih mašina. Oštećeni ili uvijeni kablovi povećavaju rizik od električnog udara.

1.11. Treba da bude isključen iz sistema za čišćenje pod visokim pritiskom pre nego što obavite radove održavanja. Nemojte dozvoliti da se visoki pritisak očisti i drži za kabl za napajanje.

1.12. Da biste osigurali bezbednost, koristite samo originalne delove ili delove koji preporučuje proizvođač. Nije dozvoljeno korišćenje čistača pod visokim pritiskom pod uslovom da je oštećen strujni kabl ili drugi element čistača visokog pritiska. Oštećeni kablovi za napajanje povećavaju rizik od električnog udara.

1.13. Visokotlačni čistač dizajniran tako da svi pokretni dijelovi i trup obezbeđuju bezbedne uslove za upotrebu. Za oštećenja izazvana pokušajima promene strukture proizvođača visokog tlaka za čišćenje nije odgovorna.

1.14. Nije dozvoljeno korišćenje visokotlačnog čistača koji radi sa drugim tečnostima osim obične vode.

1.15. Ne savijte crevo, visok pritisak i ne prolazite kroz automobil.

1.16. Ne smeju se vakimirati tečnosti koje sadrže rastvarače, kiseline, acetone, uključujući benzin, razređivače boje i naftu, jer su zapaljivi, eksplozivni i otrovni. Kada koristite čistač visokog pritiska u oblastima visokog rizika (npr. Rezervoare goriva) treba poštovati sila u slučaju propisa o bezbednosti. Nije dozvoljeno radno područje sa povećanim rizikom od eksplozija.

1.17. Nije dopušteno prskanje materijala koji sadrže azbest i druge materije štetne po zdravlje.

1.18. Koristite samo testirano čišćenje. Nepravilno čišćenje može oštetiti mašinu i čišćenje predmeta.

1.19. Nemojte koristiti nerazređene deterđente. Proizvodi su sigurni do sada ne sadrže kiseline, baze

ili ekološki opasne supstance. Preporučujemo da čišćenje proizvoda držite van domašaja dece. Prilikom pripreme da padne u njih odmah isperite oči sa puno vode, ako ih progutaju specijalizovani preparati odmah potražite medicinsku pomoć.

1.20. Pri čišćenju vozila i poštovanju lokalnih propisa ne dozvoljavajte proizvod mašinskog ulja u podzemnim vodama.

1.21. Visokotlačni čistač mora biti priključen na mrežu za distribuciju vode sa maksimalnim pritiskom od 0,7MPa. Ako je pritisak u vašem sistemu za vodu veći, obavezni ventil za redukciju ventila za smanjenje pritiska na preporučeno.

1.22. Za veći čuvari obezbeđen je pucanj protiv slučajnog uključivanja. Kada je aktiviran, spreipistoletat ne može prskati vodom.

1.23. Visokotlačni čistač ima automatsku zaštitu od preopterećenja. Ovo je termalni senzor koji štiti motor od pregrijavanja zagušenja. Ako je preopterećena, mašina će se zaustaviti i moraće da čeka nekoliko minuta dok se ne ohladi.

1.24. Ni u jednom slučaju ne bi trebalo da se približavate mlaznici manju od 30 cm od čišćenja površine (ako sumnjate da pritisak vode može prouzrokovati oštećenja, prvo pokušajte da ga usmerite na površinu struje malog skrivenog mesta).

1.25. Nije dopušteno korišćenje pranja površina pod visokim pritiskom, što se lako može ukloniti na gornji sloj. Neophodno je pomeriti površinom za čišćenje vodenog mlaza. Ne bi trebalo dozvoliti da tokovi budu nastavljeni na istom mestu, jer može prouzrokovati oštećenje površine.

1.26. Neophodno pre nego što pokušate da podignete pritisak, trebalo bi da se konsultujete sa dobavljačem proizvoda namenjenim za pranje, da je njegova površina prilagođena za pranje pod visokim pritiskom.

1.27. Nepoštovanje uputstava može dovesti do električnog udara, požara i / ili ozbiljnih povreda.

2. Funkcionalni opis i svrha. Kupili ste uređaj visokog pritiska za kućnu upotrebu i namenjen je za pranje površina pod visokim pritiskom vode. ↗ glava je namenjena za pranje automobila, motocikala, čamaca, karavana, prikolica, terasa, prozora, zidnih roštilja, baštenskog nameštaja i kosilice.

Nije dozvoljeno korišćenje čistača pod visokim pritiskom za aktivnosti koje nisu nameravane.

3. Montaža elemenata za čišćenje pod visokim pritiskom i puštanje u rad.

3.1. Čišćenje pod visokim pritiskom Stavite na ravnom, suvom, stabilnom i horizontalnom prostoru.

3.2. Uverite se da je zaštićen od kiše i direktnog spreja vode.

3.3. Svi spojevi i priključci na usisnim i injektirajućim cevovodima moraju biti čvrsti, precizni i čvrsto provereni za curenje.

3.4. Neuspeh usled rada visokog tlaka za čišćenje suvog, sigurnosnog gubitka.

3.5. Iz mlaznice iz visokog pritiska vode stvara reaktivnu snagu, pa čvrsto držite pištolju za prskanje i cev sa obe ruke.

3.6. Ugradnja držača pištolja za prskanje;

Pritisnite držač na telo čistača pod visokim pritiskom na određenoj lokaciji na donjoj slici B i pomerite nadole.

A

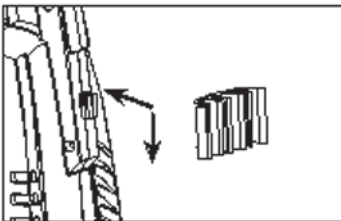

3.7. Slično tome, na isti način i ubacite kuku za vješanje napojnog kabla Naviti. Pritisnite kuku na telo čistača pod visokim pritiskom na određenoj lokaciji na donjoj slici B i povucite prema dolje.

B

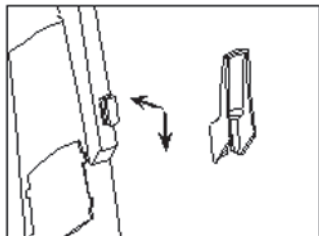

C

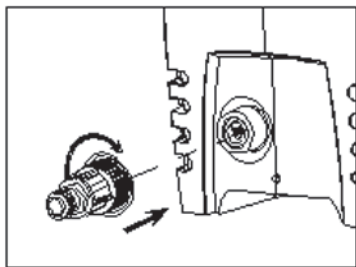

Filter uvek treba instalirati kako bi zaštitili ventile i druge komponente visokotlačnog čistača peska, depozita krečnjaka i drugih čestica koje mogu oštetiti. Zato proverite filter za kontaminaciju i očistite ga ako je potrebno.

Napomena: Ako filter nije ugrađen sigurnosni protok. Temperatura dovoda vode ne bi trebala biti veća od 40 ° C. Snaga vode mora imati sledeće parametre: radni pritisak od 3 bara i minimalni unutrašnji prečnik od 13 mm (1/2 "). Odgovarajuće vrtno crevo prečnika 1/2 "duge i 5 do maksimalno 25 m (nije uključeno u kompletu). Voda mora biti čista i bez peska i korozivnih supstanci. Rad u suvom (bez vode) može prouzrokovati oštećenje visokog tlaka. Pre postavljanja okidača pištolja potrebno je pritisnuti da uklonite vazduh iz pumpe i rezervoara.

3.7. Povežite crevo visokog pritiska sa mlaznicom.

3.8. Instalirajte produžetak, umetnite ga u pištolj za prskanje i privijte ga.

D

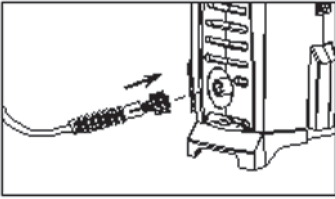

E

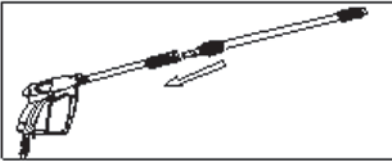

4. Uključite sredstvo za čišćenje pod visokim pritiskom.

4.1. Preporučuje se korišćenje visokotlačnog čistača za držanje jednoručnog pištolja za raspršivanje i cevi sa drugom rukom.

Držanje obe ruke obezbeđuje stabilnost. Moguće oslobađanje pištolja je prskanje kada se uključi i isključi.

4.2. U toku rada mašina mora biti horizontalna.

4.3. Nemojte stavljati mašinu u visoku travu!

4.4. Ne pokrivajte mašinu na radu i ne koristite u zatvorenom prostoru bez odgovarajuće ventilacije!

4.5. Inkluzija.

4.6. Uverite se da je glavni startni prekidač u položaju "0" (isključen).

4.7. Ubacite utikač kabla za napajanje u utičnicu. Otvorite dovod vode.

4.8. Otpustite ručicu za otpuštanje u slučaju nužde da biste aktivirali okidač. Pritiskajte okidač sve dok vazduh iz mašine i creva ne izađu i počne isporučiti stalan tok vode. Posle pokretanja aktivacije izdanja. Odblokiranje pritisnite dugme.

4.9. Priključite prekidač aktuatora Radna cev pištolja za raspršivanje (10) nadole. Otpustite dugme za otpuštanje pritiskom ručice pištolja da biste oslobodili okidač. Potpuno potisnite roletnu.

4.10. Podesite protok vode okretanjem mlaznice.

F

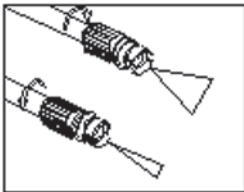

4.11. Sprovedite pranje.

4.12. Visokotlačni čistač štiti od preopterećenja. Trebalo bi da se aktiviraju sa zaštitom od preopterećenja, prestanu raditi i odspojiti visokotlačni čistač. Sačekajte par minuta dok se visoki pritisak ne ohladi i tek onda nastavi sa radom.

4.13. Automatska zaustavna funkcija. Kada se pucanje pištolja oslobodi, električni motor se zaustavlja. Iako je visok pritisak oslobodjen, što povećava izdržljivost mašine i smanjuje troškove energije.

5. Isključite čistač visokog pritiska.

5.1. Aktivirajte release. Odblokiranje pritisnite dugme. Ovaj pištolj za pištolj je osiguran nenamernim uključivanjem. Isključite prekidač aktuatora. Zatvorite ventil za vodu i izvadite utikač iz utičnice.

5.2. U ovoj situaciji mašina i creva ostaju pod pritiskom. Da pustite

pritisak je nastavio da isključuje sledeće akcije. Otpustite dugme za aktiviranje okidača. Pritiskajte okidač sve dok pritisak vode u mašini ne padne. Aktivirajte release. Odblokiranje pritisnite dugme. Isključite creva za vodu sa mašine i sa vodovodne mreže.

5.3. Za produženo boravke u visokim čišćenje pritiska i creva treba drenira i čistiji visokog pritiska za povratak na suvom mestu pri temperaturi iznad 5 ° C.

5.4. Ne savijte crevo pod visokim pritiskom!

5.5. Bezbednost u zamrzavanju mašine!

6. Održavanje.

UPOZORENJE! Uvek isključite utikač iz zidne utičnice pre nego što počnete bilo kakvo održavanje ili čišćenje.

6.1. Očistite filter za vodu jednom mesečno ili češće u zavisnosti od upotrebe. Vidi takođe stav 3.10.

6.2. Kada ometanje mlaznice postaje veoma visok pritisak. Zbog toga je odmah potrebno čišćenje. VAŽNO: alat za čišćenje mlaznice (5) treba koristiti samo ako je čistač pod visokim pritiskom!

6.3. Otvoreno treba uvek biti čisto i besplatno.

6.4. Ako je potrebno, popravite svoju visokotlačnu moć čišćenja i najbolje ih obavljaju kvalifikovani stručnjaci u radionicama RAIDER-a koji su koristili samo originalne rezervne delove. Ovo obezbeđuje sigurno funkcionisanje.

7. Uklanjanje mogućih defekata.

U donjoj tabeli su prikazani znaci defekata i kako možete pomoći ako vaša snaga ne radi normalno. Ako ne možete da pronađete i rešite problem tako što ćete pratiti uputstva iz tabele, obratite se ovlašćenom servisu. Upozorenje: Pre nego što počnete sa rešavanjem problema, očistite visok pritisak i zaustavite ga iz napajanja.

Problema	Uzrok	Šta da radim
Mašina se ne počinje	utikač nije umetnut u utičnicu.	Ubacite utikač u utičnicu
	utičnica je prekinuta.	Koristite drugu utičnicu
	Sigurnosni prekidač je aktiviran	Nakon provere razloga za aktiviranje sigurnosne šine, zamenite ga (otključite ga)
	Produžni kabl je oštećen	Zamenite ga.
Motor se zaustavlja	Automatska zaštita je aktivirana	Sačekajte nekoliko minuta dok se motor ne ohladi
Radni pritisak je previsok	Mlaznica je delimično zaglavljena	Proverite i očistite
Pritisak pulsiranja	U vazduhu ili crevu postoji vazduh.	Skinite dodatni vazduh
	Uhranjeno hranjenje nije dobro.	Uverite se da su parametri vode mreže prikladni.
	Vodeni filter treba čišćenje.	Proverite i očistite filter za vodu.
	Crevo za vodu je uvijeno ili preklopljeno.	Proveri i popravi
Motor radi, ali nema pritiska	Nema hrane za hranu.	Uključite dovod vode.
	Filter treba čišćenje.	Proverite i očistite filter za vodu.

Ako je potrebno, popravku vaše mašine najbolje izvode samo kvalifikovani stručnjaci u radionicama RAIDER, koji su koristili samo originalne rezervne delove. Na taj način obezbeđivanje njihovog bezbednog rada.

11. Zaštita životne sredine.

Nemojte odlagati otpadni električni kućanski otpad! U cilju zaštite životne sredine i Direktive 2012/19/ EZ, moraju se sakupljati odvojeno i podvrgnuti odgovarajućoj obradi radi oporavka informacija sadržanih u ovim materijalima.



Αρχικό εγχειρίδιο οδηγιών

Αγαπητέ πελάτη,

Συγχαρητήρια για την αγορά καθαριστή υψηλής πίεσης από το πιο επιτυχημένα εμπορικά σήματα στην αγορά - RAIDER. Όταν εγκαθίστανται και λειτουργούν σωστά, το RAIDER είναι ασφαλή και αξιόπιστα μηχανήματα και η εργασία μαζί τους θα προσφέρει μια πραγματική ευχαρίστηση. Για την ευκολία σας έχει κατασκευαστεί και άριστο δίκτυο εξυπηρέτησης 45 πρατηρίων καυσίμων σε ολόκληρη τη χώρα.

Πριν χρησιμοποιήσετε καθαριστικό υψηλής πίεσης, παρακαλούμε να εξοικειωθείτε με αυτές τις οδηγίες χρήσης.

Προς το συμφέρον της ασφάλειας σας και για να διασφαλίσετε την ορθή χρήση και διαβάστε προσεκτικά αυτές τις οδηγίες, συμπεριλαμβανομένων των συστάσεων και των προειδοποιήσεων που περιέχονται σε αυτές. Για να αποφύγετε περιττά λάθη και ατυχήματα, είναι σημαντικό οι οδηγίες αυτές να παραμείνουν διαθέσιμες για μελλοντική αναφορά σε όσους θα χρησιμοποιήσουν τη μηχανή. Εάν το πουλήσετε σε έναν νέο ιδιοκτήτη, πρέπει να υποβληθείτε μαζί με αυτό "Οδηγίες Χρήσης" για να επιτρέψετε στους νέους χρήστες να εξοικειωθούν με τις σχετικές οδηγίες ασφάλειας και χειρισμού.

Η "Euromaster Import Export" Ltd είναι εξουσιοδοτημένος αντιπρόσωπος του κατασκευαστή και του ιδιοκτήτη του εμπορικού σήματος RAIDER. Η διεύθυνση της διοίκησης της εταιρείας βρίσκεται στη Σόφια 1231, Blvd 246 Lomsko Shose, τηλ .: 0700 44 155, www.raider.bg; www.euromasterbg.com; e-mail: info@euromasterbg.com.

Από το 2006 η εταιρεία εισήγαγε το σύστημα διαχείρισης ποιότητας ISO 9001: 2008 με αντικείμενο την πιστοποίηση: Εμπόριο, εισαγωγή, εξαγωγή και εξυπηρέτηση χόμπι και επαγγελματικών ηλεκτρικών, μηχανικών και πνευματικών εργαλείων και γενικού εξοπλισμού. Το πιστοποιητικό εκδόθηκε από την Moody International Certification Ltd

ΤΕΧΝΙΚΑ ΔΕΔΟΜΕΝΑ

παράμετρος	ξία	μονάδας
Μοντέλο	-	RDP-HPC14
Τάση τροφοδοσίας	V AC	230
Εναλλασσόμενη τρέχουσα συχνότητα	Hz	50
Εξουσία	W	2500
Εργασιακή πίεση	MPa	13
Μέγιστη πίεση εργασίας	MPa	19.5
Ρυθμός ροής		
Μέγιστη ροή	l/min	7.0
Μέγιστη ροή	l/min	7.8
Θερμοκρασία νερού	°C	0 -50
Μέγιστη πίεση νερού παροχής	MPa	1.2
Επίπεδο ηχητικής πίεσης (LpA)	dB(A)	73.3
Επίπεδο ηχητικής ισχύος (LwA)	dB(A)	86.2
Τιμή επιτάχυνσης δόνησης (ah)	m/s ²	1.323
Κατηγορία προστασίας ηλεκτρικής μόνωσης	-	I
Βαθμός προστασίας	-	IPX5

Γενικές οδηγίες για ασφαλή λειτουργία.

Διαβάστε προσεκτικά όλες τις οδηγίες. Η αποτυχία της φύσης σύμφωνα με τις οδηγίες μπορεί να προκαλέσει ηλεκτροπληξία, τραυματισμό ή / και σοβαρούς τραυματισμούς. Διατηρήστε αυτές τις οδηγίες σε ασφαλές μέρος.

1. Ασφάλεια.

1.1. Είναι υποχρεωτική η ενσωμάτωση καθαριστή υψηλής πίεσης μόνο ηλεκτρικών εγκαταστάσεων εξοπλισμένων με ηλεκτρικό διακόπτη Fi (διακόπτης ασφαλείας ασφαλείας με υπολειμματική προστασία) και τρέχουσα διαρροή, η οποία ενεργοποιείται όταν το RCD (Residual Current Device), το RCD δεν πρέπει να υπερβαίνει τα 30 mA. Οι πληροφορίες σχετικά με την τάση του δικτύου ηλεκτρικής ενέργειας και τον τύπο της πλάκας πρέπει να συμμορφώνονται με τα δεδομένα του δικτύου σας.

1.2. Χρησιμοποιήστε μόνο καλώδιο επέκτασης 3 × 1,5 mm² το μέγιστο μήκος των 20 m και το βύσμα ικανό σύνθετο με αυξημένο βαθμό αντοχής στην υγρασία και προστασία από πιτσιλιές νερού. Κατά τη χρήση, η προέκταση των επαφών του καλωδίου και των βυσμάτων πρέπει να είναι εφοδιασμένη με αγωγό γείωσης. Τα καλώδια και τα καλώδια επέκτασης δεν πρέπει να είναι περιτυλιγμένα ή συστραμμένα. Είναι απαραίτητο να προστατεύσετε την άμεση επίδραση της βροχής από τον καθαριστή υψηλής πίεσης. Όλες οι ηλεκτρικές συνδέσεις πρέπει να προστατεύονται από την υγρασία. Οι επαφές και τα βύσματα πρέπει να είναι στεγνά και να μην βρίσκονται στο έδαφος. Βεβαιωθείτε ότι σε καμία περίπτωση το νερό και η υγρασία δεν θα φτάσουν ή θα έλθουν σε επαφή με τον καθαριστή υψηλής πίεσης.

1.3. Ποτέ μην αγγίζετε το φως με βρεγμένα χέρια.

1.4. Το ρεύμα νερού υψηλής καθαρότητας δεν πρέπει να απευθύνεται σε ανθρώπους, ηλεκτρικές συσκευές, ζώα ή καθαριστικά υψηλής πίεσης.

1.5. Δεν επιτρέπεται να κατευθύνετε τη ροή στον εαυτό τους ή άλλους ανθρώπους για να καθαρίσετε τα ρούχα ή τα παπούτσια

1.6. Δεν επιτρέπεται η χρήση καθαριστικού υψηλής πίεσης από παιδιά. Λάβετε τα απαραίτητα μέτρα για να αποτρέψετε την πρόσβαση των παιδιών σε καθαριστικό υψηλής πίεσης ή σε καλώδιο τροφοδοσίας.

1.7. Ο καθαριστής υψηλής πίεσης δεν πρέπει να περιλαμβάνεται χωρίς νερό!

1.8. Κρατήστε το χώρο γύρω από τον καθαριστή υψηλής πίεσης καθαρό και καλά φωτισμένο. Η ασυμμετρία και ο ανεπαρκής φωτισμός μπορούν να συμβάλουν στην εμφάνιση ατυχημάτων.

1.9. Ο καθαριστής υψηλής πίεσης πρέπει να φυλάσσεται σε θερμοκρασίες άνω των 0 ° C.

1.10. Προστατέψτε το καλώδιο τροφοδοσίας από τη θερμότητα, το λάδι, την επαφή με αιχμηρές άκρες ή σημεία κινητών μηχανών. Τα κατεστραμμένα ή συστραμμένα καλώδια αυξάνουν τον κίνδυνο ηλεκτροπληξίας.

1.11. Πρέπει να αποκλείσετε την παροχή υψηλής πίεσης καθαρισμού πριν από τη διεξαγωγή των εργασιών συντήρησης. Μην αφήσετε το καθαριστικό υψηλής πίεσης να τραβηχτεί και να κρατηθεί για το καλώδιο τροφοδοσίας.

1.12. Για τη διασφάλιση της ασφαλείας πρέπει να χρησιμοποιείτε μόνο γνήσια ανταλλακτικά ή ανταλλακτικά που συνιστώνται από τον κατασκευαστή. Δεν επιτρέπεται η χρήση συσκευής καθαρισμού υψηλής πίεσης με την προϋπόθεση ότι το καλώδιο τροφοδοσίας ή άλλο στοιχείο καθαρισμού υψηλής πίεσης έχει καταστραφεί. Τα κατεστραμμένα καλώδια ρεύματος αυξάνουν τον κίνδυνο ηλεκτροπληξίας.

1.13. Καθαριστής υψηλής πίεσης σχεδιασμένος έτσι ώστε όλα τα κινούμενα μέρη και το κύτος να εξασφαλίζουν ασφαλείας συνθήκες χρήσης. Για τις ζημιές που προκαλούνται από τις προσπάθειες αλλαγής της δομής της συσκευής καθαρισμού υψηλής πίεσης δεν είναι υπεύθυνη.

1.14. Δεν επιτρέπεται η χρήση καθαριστή υψηλής πίεσης που λειτουργεί με άλλα υγρά εκτός από καθαρό νερό.

1.15. Μη λυγίζετε τον εύκαμπο σωλήνα, μην πιέζετε με το αυτοκίνητο.

1.16. Δεν επιτρέπεται να αναρροφούν ρευστά που περιέχουν διαλύτες, οξέα, ακετόνη, συμπεριλαμβανομένων βενζίνης, αρωματικών χρωμάτων και νάφθας, καθώς είναι εύφλεκτα, εκρηκτικά και δηλητηριώδη. Όταν χρησιμοποιείτε καθαριστικό υψηλής πίεσης σε περιοχές υψηλού κινδύνου (π.χ. δεξαμενές καυσίμων) πρέπει να τηρείται η ισχύς σε περίπτωση κανονισμών ασφαλείας. Δεν επιτρέπεται σε χώρους εργασίας με αυξημένο κίνδυνο έκρηξης.

1.17. Δεν επιτρέπεται ο ψεκασμός υλικών που περιέχουν αμίαντο και άλλες επιβλαβείς για την υγεία ουσίες.

1.18. Χρησιμοποιείτε μόνο δοκιμασμένο καθαρισμό. Ο ακατάλληλος καθαρισμός μπορεί να προκαλέσει ζημιά στο μηχάνημα και να αντικείμενα καθαρισμού

1.19. Μην χρησιμοποιείτε αδιάλυτα απορρυπαντικά. Τα προϊόντα είναι ασφαλή μέχρι στιγμής δεν περιέχουν οξέα, βάσεις

ή περιβαλλοντικά επικίνδυνες ουσίες. Συνιστούμε να αποθηκεύετε προϊόντα καθαρισμού μακριά από παιδιά. Προετοιμάζοντας την πώση τους αμέσως ξεπλύνετε τα μάτια με άφθονο νερό, σε περίπτωση κατάποσης από εξειδικευμένο σκεύασμα, ζητήστε αμέσως ιατρική βοήθεια.

1.20. Κατά τον καθαρισμό των οχημάτων και την τήρηση των τοπικών κανονισμών, δεν επιτρέπεται η χρήση λαδιού μηχανής σε υπόγεια ύδατα.

1.21. Ο καθαριστής υψηλής πίεσης πρέπει να συνδεθεί σε δίκτυο διανομής νερού με μέγιστη πίεση 0.7MPa. Εάν η πίεση στο σύστημα νερού σας είναι υψηλότερη, η υποχρεωτική βαλβίδα μειωτήρα προσαρμογής για να μειώσει την πίεση στο συνιστώμενο.

1.22. Για μεγαλύτερη ασφάλεια υπάρχει πυροβόλος εναντίον τυχαίας συμπερίληψης. Όταν ενεργοποιηθηκε το spraypistoletat δεν μπορεί να ψεκάζει νερό.

1.23. Ο καθαριστής υψηλής πίεσης έχει αυτόματη προστασία από υπερφόρτωση. Αυτός είναι ένας θερμικός αισθητήρας που προστατεύει τον κινητήρα από υπερθέρμανση της συμφόρησης. Αν υπερφορτωθεί, το μηχάνημα θα σταματήσει και πρέπει να περιμένετε λίγα λεπτά μέχρι να κρυώσει.

1.24. Σε καμία περίπτωση δεν θα πρέπει να προσεγγίσετε το ακροφύσιο σε απόσταση μικρότερη από 30 cm από την καθαριότητα της επιφάνειας (αν υποψιάζεστε ότι η πίεση του νερού μπορεί να προκαλέσει ζημιά, θα πρέπει να προσπαθήσετε πρώτα να την κατευθύνετε προς την επιφάνεια του ρεύματος ενός μικρού κρυμμένου χώρου).

1.25. Δεν επιτρέπεται η χρήση καθαρισμού υψηλής πίεσης πλύσιμο των επιφανειών, τα οποία μπορούν να αφαιρεθούν εύκολα επάνω στρώμα. Απαραίτητα πρέπει να μετακινούνται με επιφάνεια καθαρισμού με εκτόξευση νερού. Δεν πρέπει να επιτρέπεται η ροή - συνεχίζεται να κατευθύνεται στο ίδιο μέρος, επειδή μπορεί να προκαλέσει βλάβη στην επιφάνεια.

1.26. Πριν από την προσπάθεια εκτόξευσης πίεσης, πρέπει να συμβουλευτείτε τον προμηθευτή του προϊόντος που προορίζεται για πλύσιμο, ώστε η επιφάνεια του να είναι κατάλληλη για πλυντήρια υψηλής πίεσης.

1.27. Η μη συμμόρφωση με τις οδηγίες μπορεί να προκαλέσει ηλεκτροπληξία, πυρκαγιά και / ή σοβαρούς τραυματισμούς.

2. Λειτουργική περιγραφή και σκοπός. Αγοράσατε συσκευή υψηλής πίεσης για οικιακή χρήση και προορίζεται για πλύσιμο των επιφανειών υπό υψηλή πίεση νερού. - κεφαλή προορίζεται για πλύσιμο αυτοκινήτων, μοτοσυκλετών, σκαφών, τροχόσπιτων, ρυμουλκούμενων, αυλών, παραθύρων, μπάρμπεκιου τοιχοποιίας, έπιπλα κήπου και χλοοκοπτικές μηχανές.

Δεν επιτρέπεται η χρήση καθαριστή υψηλής πίεσης για άλλες δραστηριότητες εκτός από τον προορισμό του.

3. Συναρμολόγηση των στοιχείων καθαρισμού υψηλής πίεσης και θέση σε λειτουργία.

3.1. Καθαριστής υψηλής πίεσης Τοποθετήστε σε επίπεδο, στεγνό, σταθερό και οριζόντιο χώρο.

3.2. Βεβαιωθείτε ότι προστατεύεται από τη βροχή και το άμεσο ψεκασμό νερού.

3.3. Όλες οι αρθρώσεις και οι συνδέσεις στις σωληνώσεις αναρρόφησης και έγχυσης πρέπει να είναι σταθερές, ακριβείς και στεγανοποιημένες για διαρροές.

3.4. Η αποτυχία που οφείλεται στο να δουλέψει καθαριστής υψηλής πίεσης ξηρός, η ασφάλεια παραλείπει.

3.5. Αναδύομενο από το ακροφύσιο, το ρεύμα υψηλής πίεσης του νερού παράγει αντιδραστική ισχύ, οπότε κρατήστε το πιστολέτο ψεκασμού και το σωλήνα πάντα σταθερά και με τα δύο χέρια.

3.6. Εγκατάσταση του συγκρατητήρα του πιστολιού ψεκασμού.

Πίεστε την υποδοχή στο σώμα του καθαριστήρα υψηλής πίεσης σε μια καθορισμένη θέση στο κάτω σχήμα Β και σύρετε προς τα κάτω.

A

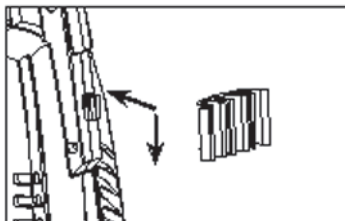

3.7. Ομοίως, με τον ίδιο τρόπο και τοποθετήστε το άγκιστρο για να κρεμάσετε το καλώδιο τροφοδοσίας navitiya. Πιέστε το άγκιστρο στο σώμα του καθαριστή υψηλής πίεσης σε μια καθορισμένη θέση στο κάτω σχήμα Β και σύρετε προς τα κάτω.

B

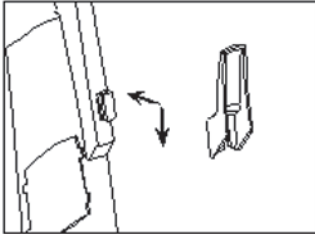

C

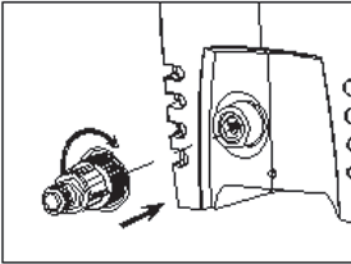

Φιλτράρισμα πρέπει πάντα να εγκατασταθεί για την προστασία των βαλβίδων και άλλων εξαρτημάτων του καθαριστή υψηλής πίεσης άμμου, ασβεστόλιθου και άλλων σωματιδίων που μπορεί να το βλάψουν. Ελέγξτε λοιπόν το φίλτρο για ρύπανση και καθαρίστε το αν είναι απαραίτητο.

Σημείωση: Εάν δεν εγκατασταθεί, φιλτράρετε την ασφάλεια. Η θερμοκρασία της παροχής νερού δεν πρέπει να υπερβαίνει τους 40 ° C. Η ισχύς του νερού πρέπει να έχει τις ακόλουθες παραμέτρους: πίεση λειτουργίας 3 bar και ελάχιστη εσωτερική διάμετρο 13 mm (1/2 "). Κατάλληλος εύκαμπτος σωλήνας κήπου με διάμετρο 1/2 "και 5 έως 25μ. (Δεν περιλαμβάνεται στην πλήρη σειρά). Το νερό πρέπει να είναι καθαρό και απαλλαγμένο από άμμο και διαβρωτικές ουσίες. Η εργασία σε ξηρό (χωρίς νερό) μπορεί να προκαλέσει ζημιά σε καθαριστικό υψηλής πίεσης. Πριν τοποθετήσετε τη σκανδάλη του πιστολιού πρέπει να πιεστεί για να αφαιρέσετε αέρα από την αντλία και τη δεξαμενή πίεσης.

3.7. Συνδέστε τον εύκαμπτο σωλήνα υψηλής πίεσης στο ακροφύσιο.

3.8. Τοποθετήστε την επέκταση, τοποθετήστε την στο πιστόλι ψεκασμού και βιδώστε το.

D

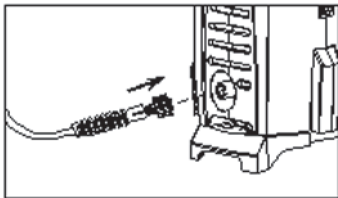

E

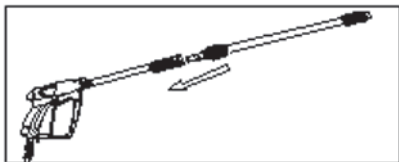

4. Συμπεριλάβετε καθαριστικό υψηλής πίεσης.

4.1. Συνιστάται η λειτουργία καθαρισμού υψηλής πίεσης για να κρατάτε το πιστόλι ψεκασμού με το ένα χέρι και τη σάλπιγγα με το άλλο του χέρι. Η κατοχή με τα δύο χέρια παρέχει σταθερότητα. Η πιθανή ανάκρουση του πιστολιού είναι ο ψεκασμός κατά την εισαγωγή και στην εργασία.

4.2. Κατά τη λειτουργία το μηχάνημα πρέπει να είναι οριζόντιο.

4.3. Μην τοποθετείτε το μηχάνημα στο ψηλό χορτάρι!

4.4. Μην καλύπτετε το μηχάνημα κατά την εργασία και μην το χρησιμοποιείτε σε περιορισμένους χώρους χωρίς επαρκή εξαερισμό!

4.5. Συμπερίληψη.

4.6. Βεβαιωθείτε ότι ο κύριος διακόπτης εκκίνησης βρίσκεται στη θέση «0» (απενεργοποιημένος).

4.7. Τοποθετήστε το βύσμα του καλωδίου τροφοδοσίας στην πρίζα. Ανοίξτε το νερό της βρύσης.

4.8. Ξεμπλοκάρετε το προστατευτικό της λαβής έναντι τυχαίας απελευθέρωσης για να συμπεριλάβετε τη σκανδάλη. Πιέστε το κλείστρο μέχρι να εξαντληθεί ο αέρας από το μηχάνημα και τους εύκαμπους σωλήνες και να αρχίσει να παρέχει σταθερή ροή νερού. Αφού εξαερώσετε τη σκανδάλη απελευθέρωσης. Απεμπλοκής πατήστε ένα κουμπί.

4.9. Συνδέστε το διακόπτη σκανδάλης. Ο σωλήνας κεφαλής (8) του πιστολιού ψεκασμού (10) προς τα κάτω. Το κουμπί απεμπλοκής πατάτε τη λαβή του πιστολιού για να απελευθερώσετε τη σκανδάλη. Πατήστε το κλείστρο εντελώς.

4.10. Ρυθμίστε τη ροή νερού περιστρέφοντας το ακροφύσιο.

F

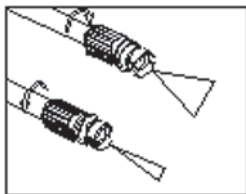

4.11. Πραγματοποιήστε το πλύσιμο που θέλετε.

4.12. Τα καθαριστικά υψηλής πίεσης προστατεύουν από υπερφόρτωση. Πρέπει να ενεργοποιηθεί από το κύκλωμα προστασίας υπερφόρτωσης, να σταματήσει την εργασία και να απενεργοποιηθεί τον καθαριστή υψηλής πίεσης. Περιμένετε λίγα λεπτά μέχρι να καθαριστείτε υψηλής πίεσης και μόνο στη συνέχεια να συνεχίσετε την εργασία.

4.13. Λειτουργία αυτόματου σταματήματος. Όταν η σκανδάλη της λαβής του πιστολιού ελευθερωθεί, ο ηλεκτροκινητήρας σταματά. Ενώ απελευθερώνεται υψηλή πίεση, αυξάνοντας έτσι την ανθεκτικότητα του μηχανήματος και μειώνει το κόστος της ενέργειας.

5. Εξαίρεση καθαρισμού υψηλής πίεσης.

5.1. Απελευθερώστε τη σκανδάλη. Απεμπλοκής πατήστε ένα κουμπί. Αυτό το πιστόλι ψεκασμού είναι ασφαλισμένο κατά της ακούσιας τοποθέτησης. Απενεργοποιήστε το διακόπτη σκανδάλης. Κλείστε τη βαλβίδα νερού και αφαιρέστε το βύσμα από την έξοδο.

5.2. Σε αυτή την περίπτωση το μηχανήμα και οι εύκαμπτοι σωλήνες παραμένουν υπό πίεση. Για να απελευθερώσετε την πίεση συνεχίστε να αποκλείετε τις παρακάτω ενέργειες. Απεμπλοκής πατήστε το κουμπί για να απελευθερώσετε τη σκανδάλη. Πατήστε το κλείστρο μέχρι να πέσει η πίεση νερού στο μηχανήμα. Απελευθερώστε τη σκανδάλη. Απεμπλοκής πατήστε ένα κουμπί. Αποσυνδέστε τους εύκαμπτους σωλήνες νερού από το μηχανήμα και το δίκτυο ύδρευσης.

5.3. Για την παρατεταμένη παραμονή του καθαριστή υψηλής πίεσης και των εύκαμπτων σωλήνων πρέπει να αποστραγγίζεται και το καθαριστικό υψηλής πίεσης νερού να επιστρέφει σε ξηρό μέρος σε θερμοκρασίες άνω των 5 ° C.

5.4. Μη λυγίζετε εύκαμπτο σωλήνα υψηλής πίεσης!

5.5. Η ασφάλεια παύει να παγώνει το μηχανήμα!

6. Συντήρηση.

ΠΡΟΕΙΔΟΠΟΙΗΣΗ! Πάντοτε αποσυνδέετε το φως από την πρίζα πριν πραγματοποιήσετε ενέργειες σχετικά με τη συντήρηση ή τον καθαρισμό.

6.1. Καθαρίστε το φίλτρο νερού μία φορά το μήνα ή συχνότερα ανάλογα με τη χρήση. Βλ. Επίσης παράγραφο 3.10.

6.2. Όταν η απόφραξη του ακροφυσίου επιτυγχάνεται με πολύ υψηλή πίεση. Ως εκ τούτου, είναι αμέσως απαραίτητο καθαρισμό. **ΣΗΜΑΝΤΙΚΟ:** Το ακροφύσιο καθαρισμού οργάνων (5) θα πρέπει να χρησιμοποιείται μόνο όταν η συσκευή καθαρισμού υψηλής πίεσης είναι σβηστή!

6.3. Ο εξαερισμός πρέπει πάντα να είναι καθαρός και ελεύθερος.

6.4. Εάν είναι απαραίτητο, επιδιορθώστε τη δύναμη καθαρισμού υψηλής πίεσης και το κάνετε καλύτερα μόνο από εξειδικευμένους ειδικούς στα εργαστήρια RAIDER, τα οποία χρησιμοποιούσαν μόνο γνήσια ανταλλακτικά. Έτσι εξασφαλίζοντας την ασφαλή λειτουργία τους.

7. Αφαίρεση πιθανών δυσλειτουργιών.

Ο παρακάτω πίνακας δείχνει σημάδια ελαττωμάτων και πώς μπορείτε να βοηθήσετε εάν η ισχύς σας δεν λειτουργεί σωστά. Εάν δεν μπορείτε να βρείτε και να διορθώσετε το πρόβλημα ακολουθώντας τις οδηγίες στον πίνακα, επικοινωνήστε με την εξουσιοδοτημένη υπηρεσία του Rider. Προειδοποίηση: Πριν ξεκινήσετε την αντιμετώπιση προβλημάτων, καθαρίστε την υψηλή πίεση και την σταματήστε από το δίκτυο παροχής.

Προβλήματα	Αιτία	Τι να κάνω
Η μηχανή δεν εκκινεί	το βύσμα δεν είναι τοποθετημένο στην πρίζα.	Τοποθετήστε το φως στην πρίζα
	η πρίζα έχει σπάσει.	Χρησιμοποιήστε άλλη υποδοχή
	Ο διακόπτης ασφαλείας έχει ενεργοποιηθεί	Αφού ελέγξετε τον λόγο ενεργοποίησης του βραχίονα ασφαλείας, αντικαταστήστε το (ανοίξτε το)
	Το καλώδιο προέκτασης είναι κατεστραμμένο	Αντικατέστησέ το.
Ο κινητήρας σταματά	Η αυτοματοποιημένη προστασία έχει ενεργοποιηθεί	Περιμένετε λίγα λεπτά έως ότου ο κινητήρας κρυώσει
Η πίεση εργασίας είναι πολύ υψηλή	Το ακροφύσιο είναι εν μέρει κολλημένο	Ελέγξτε και καθαρίστε το
Πίεση παλμού	Υπάρχει αέρας στην ουρά ή στον εύκαμπτο σωλήνα.	Αφαιρέστε τον επιπλέον αέρα
	Η τροφοδοσία με νερό δεν είναι καλή.	Βεβαιωθείτε ότι είναι κατάλληλος οι παραμέτρους του δικτύου ύδρευσης.
	Το φίλτρο νερού (6α) χρειάζεται καθαρισμό.	Ελέγξτε και καθαρίστε το φίλτρο νερού.
	Ο εύκαμπτος σωλήνας νερού είναι στριμμένος ή διπλωμένος.	Ελέγξτε και διορθώστε το
Ο κινητήρας λειτουργεί, αλλά δεν υπάρχει πίεση	Δεν υπάρχει τροφοδοσία με νερό.	Γυρίστε την παροχή νερού.
	Το φίλτρο (6α) χρειάζεται καθαρισμό.	Ελέγξτε και καθαρίστε το φίλτρο νερού.

Εάν είναι απαραίτητο, η επισκευή του μηχανήματός σας πρέπει να εκτελείται καλύτερα από εξειδικευμένους ειδικούς σε εργαστήρια RAIDER, τα οποία χρησιμοποιούν μόνο γνήσια ανταλλακτικά. Έτσι εξασφαλίζοντας την ασφαλή λειτουργία τους.

11. Προστασία του περιβάλλοντος.

Μην πετάτε τα ηλεκτρικά οικιακά απορρίμματα που δεν χρησιμοποιούνται! Για την προστασία του περιβάλλοντος και της οδηγίας 2012/19/ ΕΚ, πρέπει να συλλέγονται χωριστά και να υποβάλλονται σε κατάλληλη επεξεργασία για την ανάκτηση των πληροφοριών που περιέχονται σε αυτά τα υλικά.



Izvorni priručnik za uporabu

Dragi kupče,

Čestitamo na kupnji visokotlačnog čistača najuspješnijih brandova na tržištu - RAIDER. Kada su ispravno instalirani i operativni, RAIDER su sigurni i pouzdani strojevi i radići s njima će pružiti pravi užitek. Za vašu udobnost je izgrađen i izvrstan mrežu servisa od 45 servisna stanica diljem zemlje.

Prije uporabe visokotlačnog čistača molimo pažljivo upoznajte ove "upute za uporabu".

U interesu vaše sigurnosti i kako bi se osigurala ispravna uporaba i pažljivo pročitajte ove upute, uključujući preporuke i upozorenja u njima. Da biste izbjegli nepotrebne pogreške i nesreće, važno je da će te upute ostati dostupne za buduću referencu na sve one koji će koristiti uređaj. Ako ga prodajete novom vlasniku, morate poslati zajedno s njom "Upute za uporabu" kako bi se omogućilo novim korisnicima da se upoznaju s odgovarajućim sigurnosnim uputama i uputama za uporabu.

"Euromaster Import Export" doo je ovlaštenu zastupnik proizvođača i vlasnika zaštitnog znaka RAIDER. Adresa tvrtke je u Sofiji 1231, 246 Lomsko Shose Blvd., tel: 0700 44 155, www.raider.bg; www.euromasterbg.com; e-mail: info @ euromasterbg.com.

Od 2006. godine tvrtka je uvela sustav upravljanja kvalitetom ISO 9001: 2008 s opsegom certifikacije: Trgovina, uvoz, izvoz i servisiranje hobija i profesionalnih električnih, mehaničkih i pneumatskih alata i općeg hardvera. Certifikat je izdala tvrtka Moody

International **Certification Ltd.**

TEHNIČKI PODACI

parametar	jedinična	vrijednost
Model	-	RDP-HPC14
Napon napajanja	V AC	230
Frekvencija izmjenične struje	Hz	50
Vlast	W	2500
Radni pritisak	MPa	13
Maksimalni radni tlak	MPa	19.5
Protok	l/min	7.0
Maksimalni protok	l/min	7.8
Temperatura vode	°C	0 -50
Maksimalni tlak vode u dovodu	MPa	1.2
Razina zvučnog tlaka (LpA)	dB(A)	73.3
Razina zvučne snage (LwA)	dB(A)	86.2
Vrijednost ubrzanja vibracije (ah)	m/s ²	1.323
Klasa zaštite za električnu izolaciju	-	I
Stupanj zaštite	-	IPX5

Opće smjernice za siguran rad.

Pažljivo pročitajte sve upute. Nepridržavanje prirode slijedeći upute mogu prouzročiti električni udar, požar i / ili teške ozljede. Ove upute držite na sigurnom mjestu.

1. Sigurnost.

1.1. Obavezno uključivanje samo visokih pritisaka čistih električnih postrojenja opremljenih električnom sklopkom Fi (sigurnosni prekidač s preostalom zaštitom), a strujni propuštanje, koji se pokreće kada RCD (ostatak strujnog uređaja), RCD ne smije biti veći od 30 mA, Informacije o naponu električne mreže i vrsti ploče moraju biti u skladu s podacima na mreži.

1.2. Koristite samo produžni produžni kabel $3 \times 1,5$ mm² maksimalne duljine 20 m, a utikač sposoban spoj s povećanim stupnjem otpornosti na vlagu i zaštitom od prskanja vode. U uporabi, produžetak kabela i kontakata moraju biti opremljeni uzemljivačem. Kablovi i produžni kablovi ne smiju se uvijati ili uvijati. Potrebno je zaštititi izravni utjecaj kiše na visokotlačno čišćenje. Svi električni spojevi moraju biti zaštićeni od vlage. Kontakti i utikači trebaju biti suhi i ne ležeći na tlu. Budite sigurni da ni pod kojim okolnostima voda i vlaga neće doći ili se obratiti visokotlačnom sredstvu za čišćenje.

1.3. Nikada ne dodirujte utikač mokrim rukama.

1.4. Vodom za čišćenje visokog tlaka ne smije biti usmjeren na ljude, električne uređaje, životinje ili samog čišćenja visokog tlaka.

1.5. Nije dopušteno usmjeravanje protoka protiv sebe ili drugih osoba za čišćenje odjeće ili obuće.

1.6. Nije dopušteno korištenje djece s visokim tlakom. Poduzmite potrebne mjere kako biste spriječili dječji pristup visokotlačnom čistilu ili kabelu za napajanje.

1.7. Visokotlačni čistač ne bi trebao biti uključen bez vode!

1.8. Čuvajte prostor oko visokotlačnog čistača i dobro osvijetljen. Zbunjenost i slaba rasvjeta mogu doprinijeti pojavi nesreća.

1.9. Visokotlačni čistač treba čuvati na temperaturi iznad 0 ° C.

1.10. Zaštitite kabel napajanja od topline, ulja, kontakta s oštrim rubovima ili mjestima pokretnih strojeva. Oštećeni ili upleteni kablovi povećavaju rizik od električnog udara.

1.11. Nemojte dopustiti da se visoki tlak čistača izvadi i drži za kabel za napajanje.

1.12. Kako bi se osiguralo sigurnost, treba koristiti samo originalne dijelove ili dijelove preporučene od proizvođača. Nije dopušteno korištenje visokotlačnog čistača pod uvjetom da je naponski kabel ili drugi element visokotlačnog čistača oštećen. Oštećeni kabeli napajanja povećavaju rizik od električnog udara.

1.13. Visokotlačni čistač dizajniran tako da svi pokretni dijelovi i trupa osiguravaju sigurne uvjete za upotrebu. Za štetu uzrokovanu pokušajima promjene strukture proizvođača visokotlačnog čišćenja nije odgovoran.

1.14. Nije dopušteno korištenje visokotlačnog čistača koji radi s drugim tekućinama osim obične vode.

1.15. Nemojte savijati crijevo, visoki tlak i nemojte proći kroz automobil.

1.16. Ne smiju se usisavati tekućine koje sadrže otapala, kiseline, aceton, uključujući benzin, razrjeđivače boje i benzin, jer su zapaljive, eksplozivne i otrovne. Kod primjene visokotlačnog čistača u područjima s visokim rizikom (npr. Spremnici za gorivo) treba poštivati silu u slučaju sigurnosnih propisa. Ne smije se dopustiti u radnim područjima s povećanim rizikom od eksplozije.

1.17. Nije dopušteno prskanje materijala koji sadrže azbest i druge tvari štetne za zdravlje.

1.18. Koristite samo ispitano čišćenje. Nepropisno čišćenje može oštetiti uređaj i sredstva za čišćenje.

1.19. Nemojte koristiti nerazrijeđene deterdžente. Proizvodi su sigurni do sada ne sadrže kiseline, baze

ili one opasne za okoliš. Preporučujemo da pohranite proizvode za čišćenje izvan doseg djece. U pripremi pada u njih odmah ispirati oči s puno vode, ako ga proguta specijalizirana priprema odmah potražiti liječničku pomoć.

1.20. Pri čišćenju vozila i pridržavanje lokalnih propisa ne dopuštaju proizvod strojnog ulja u podzemnim vodama.

1.21. Visokotlačni čistač mora biti priključen na mrežu za distribuciju vode s maksimalnim tlakom od 0,7 MPa. Ako je tlak u vašem vodoopskrbnom sustavu veći, ventil za reduktor obveznog ugradnje smanjuje preporučeni tlak.

1.22. Za veću sigurnost straža je pucao protiv slučajnog uključivanja. Kada je bio aktiviran, spreypistoletat ne može prskati vodu.

1.23. Visokotlačni čistač ima automatsku zaštitu od preopterećenja. Ovo je toplinski senzor koji štiti motor od pregrijavanja zagušenja. Ako je preopterećen, uređaj će se zaustaviti i morati čekati nekoliko minuta dok se ne ohladi.

1.24. Ni u kojem slučaju ne smijete pristupiti mlaznici manjoj od 30 cm od čišćenja površine (ako sumnjate da tlak vode može uzrokovati oštećenja, prvo ga pokušajte usmjeriti na površinu potoka malog skrivenog mjesta).

1.25. Nije dopušteno korištenje visokotlačnog sredstva za pranje površina, koje se lako uklanjaju gornji sloj. Potrebno je pomaknuti površinom za čišćenje vodenim mlazom. Ne smije se dopustiti da strujanje nastavi biti usmjereno na isto mjesto, jer može uzrokovati oštećenje površine.

1.26. Potrebno je prije no što pokušavate pritisak za pranje, konzultirati se s dobavljačem proizvoda namijenjenog pranju, da je njegova površina prilagođena za visokotlačni perać.

1.27. Nepoštivanje uputa može dovesti do strujnog udara, požara i / ili teških ozljeda.

2. Funkcionalni opis i svrha. Kupili ste visokotlačni uređaj za kućnu upotrebu i namijenjen je za pranje površina pod visokim pritiskom vode. ǂ glava je namijenjena za pranje automobila, motocikala, čamaca, karavana, prikolica, terasa, prozora, zidnih roštilja, vrtnog namještaja i kosilice.

Nije dopušteno korištenje visokotlačnog čistača za aktivnosti koje nisu namijenjene.

3. Montaža elemenata visokotlačnog čistača i puštanja u pogon.

3.1. Visokotlačni čistač Postavite na ravnu, suhu, stabilnu i vodoravnu površinu.

3.2. Osigurajte da je zaštićen od kiše i izravnog spreja s vodom.

3.3. Svi spojevi i spojevi na usisnom i injekcijskom cjevovodu moraju biti čvrsti, precizni i čvrsto provjereni zbog propuštanja.

3.4. Neuspjeh zbog rada visokotlačni čistač suha, sigurnosni prekid.

3.5. Izlazeći iz mlaznice, visoki tlak vode proizvodi jalovu snagu, stoga držite pištolj za prskanje i cijev uvijek čvrsto s obje ruke.

3.6. Ugradnja držača pištolja za raspršivanje;

Pritisnite držač na tijelo visokotlačnog čistača na određenom mjestu na donjoj slici B i klizite prema dolje.

A

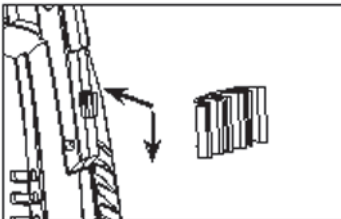

3.7. Slično, na isti način i umetnite kuku za vješanje kabela za napajanje navitiya. Pritisnite kuku na tijelo visokotlačnog čistača na određenom mjestu na donjoj slici B i povucite prema dolje.

B

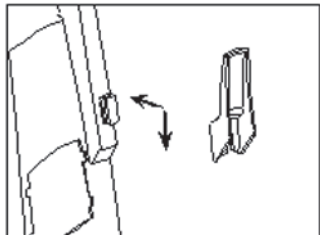

C

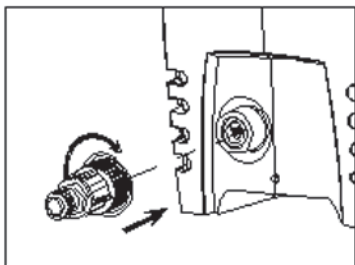

Filtar treba uvijek postaviti kako bi zaštitio ventile i druge dijelove visokotlačnog čistača pijeska, vapnenca i drugih čestica koje mogu oštetiti. Stoga provjerite filtar za onečišćenje i po potrebi ga očistite.

Napomena: Ako nije instaliran, filtrirati sigurnosni prekid. Temperatura vodovoda ne smije biti veća od 40 ° C. Voda mora imati sljedeće parametre: radni tlak od 3 bara i minimalni unutarnji promjer od 13 mm (1/2 "). Prikladna crijevo s promjerom od 1/2 "i 5 do maksimalno 25 m (nije uključeno u komplet set). Voda mora biti čista i bez pijeska i korozivnih tvari. Rad na suhom (bez vode) može uzrokovati oštećenje visokotlačnog čistača. Prije stavljanja okidača pištolja mora se pritisnuti kako bi se uklonio zrak iz crpke i tlačnog spremnika.

3.7. Spojite visokotlačni crijeva na mlaznicu.

3.8. Ugradite produžetak, umetnite je u pištolj za prskanje i pričvrstite ga.

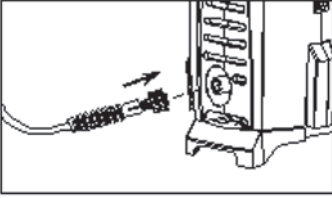
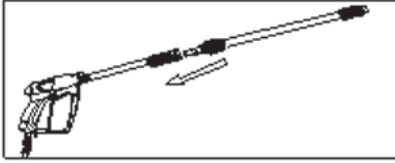
D

E

4. Uključite visokotlačni čistač.

4.1. Preporučuje se uporaba visokotlačnog sredstva za čišćenje kako bi prstena držala jednom rukom i trubom sa svojom drugom rukom. Držanje s obje ruke osigurava stabilnost. Moguće povlačenje pištolja raspršuje se pri uključivanju i na radu.

4.2. Tijekom rada stroj mora biti vodoravan.

4.3. Ne stavljajte uređaj u visoku travu!

4.4. Ne pokrivajte stroj na radnom mjestu i nemojte ga koristiti u zatvorenim prostorima bez odgovarajuće ventilacije!

4.5. Uključenje.

4.6. Uvjerite se da je glavni prekidač za pokretanje u položaju «0» (isključen).

4.7. Utaknite mrežni kabel u utičnicu. Otvorite vodu iz slavine.

4.8. Odblokirajte štitnik držača od slučajnog oslobađanja kako biste uključili okidač. Pritisnite okidač sve dok sve zraka iz stroja i crijeva i početi isporučivati konstantan tok vode. Nakon otpuštanja otpuštanja ventila. Deblokiranje pritisnite gumb.

4.9. Uključite sklopku okidača . Glava cijevi (8) pištolja za prskanje (10) dolje. Tipka za deblokiranje pritisnite ručku pištolja kako biste oslobodili okidač. Pritisnite okidač u potpunosti.

4.10. Podesite protok vode okretanjem mlaznice.

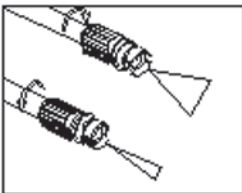
F

4.11. Izvršite namijenjenu pranje.

4.12. Čistač visokog tlaka štiti od preopterećenja. Treba aktivirati preko zaštitnog kruga preopterećenja, zaustaviti rad i isključiti visokotlačni čistač. Pričekajte nekoliko minuta dok ne postane hladan visokotlačni čistač i tek onda nastavite s radom.

4.13. Automatska funkcija zaustavljanja. Kada se aktivira držak pištolja, električni motor se zaustavlja. Dok se oslobađa visoki tlak, čime se povećava trajnost stroja i smanjuje trošak energije.

5. Isključite visokotlačni čistač.

5.1. Otpustite okidač. Deblokiranje pritisnite gumb. Ovaj pištolj za raspršivanje je osiguran od nehotičnog uključivanja. Isključite sklopku okidača. Zatvorite ventil za vodu i uklonite utikač iz utičnice.

5.2. U tom slučaju stroj i crijeva ostaju pod pritiskom. Da biste oslobodili tlak, nastavite isključivati sljedeće radnje. Deblokirajte gumb za otpuštanje okidača. Pritisnite okidač sve dok se tlak vode ne ispusti u stroju. Otpustite okidač. Deblokiranje pritisnite gumb. Odvojite crijevo za vodu iz stroja i vodovodne mreže.

5.3. Za dugotrajno zadržavanje visokotlačnog čistača i crijeva potrebno je isušiti i visokotlačni čistač vode se vratiti na suhom mjestu na temperaturama iznad 5 ° C.

5.4. Ne savijte crijevo, visoki pritisak!

5.5. Sigurnost prestaje kod zamrzavanja stroja!

6. Održavanje.

UPOZORENJE! Uvijek odspojite utikač iz zidne utičnice prije poduzimanja radnji vezanih za održavanje ili čišćenje.

6.1. Čistite filter vode jednom mjesečno ili češće ovisno o korištenju. Vidi također stavak 3.10.

6.2. Pri začepljenju mlaznice postiže se vrlo visok pritisak. Stoga je odmah potrebno čišćenje. VAŽNO: Mlaznica za čišćenje instrumenta (5) treba koristiti samo kada je čistač visokog tlaka isključen!

6.3. Vent se uvijek mora čist i slobodan.

6.4. Po potrebi popravite snagu čišćenja visokog tlaka i najbolje ga obavljati samo kvalificirani stručnjaci u radionicama RAIDER, koji su koristili samo originalne rezervne dijelove. Time osiguravaju njihov siguran rad.

7. Uklanjanje mogućih kvarova.

Tablica u nastavku pokazuje znakove grešaka i kako možete pomoći ako vaša snaga ne radi normalno. Ako ne možete pronaći i riješiti problem slijedeći upute iz tablice, obratite se ovlaštenom servisu Rider. Upozorenje: Prije nego započnete s rješavanjem problema, očistite visoki tlak i zaustavite ga iz napajanja.

problemi	Uzrok	Što uraditi
Stroj ne počinje	utikač nije umetnut u utičnicu.	Utaknite utikač u utičnicu
	utičnica je slomljena.	Koristite drugu utičnicu
	Sigurnosna sklopka je aktivirana	Nakon provjere razloga za aktiviranje sigurnosnog switha, zamijenite ga (ot ga uključite)
	Produžni kabel je oštećen	Zamijenite je.
Motor se zaustavlja	Automatska zaštita je aktivirana	Pričekajte nekoliko minuta dok se motor ne ohladi
Radni je tlak previsok	Mlaznica je djelomično zaglavljena	Provjerite i očistite ga
Pritisak pulsiranja	Tu je zrak u udubini ili crijevu ..	Uklonite dodatni zrak
	Hranjenje vodom nije dobro.	Pobrinite se da su parametri vodoopskrbe prikladni.
	Filtar za vodu (6a) treba čišćenje.	Provjerite i očistite filtara za vodu.
	Crijevo za vodu je zakrivljeno ili presavijeno.	Provjerite i ispravite
Motor radi, ali nema pritiska	Nema hrane za vodu.	Uključite dovod vode.
	Filtar treba čišćenje.	Provjerite i očistite filtara za vodu.

Ako je potrebno popraviti stroj najbolje je obaviti samo kvalificirani stručnjaci u radionicama RAIDER, koji su koristili samo originalne rezervne dijelove. Time osiguravaju njihov siguran rad.

11. Zaštita okoliša.

Nemojte odlagati neiskorišteni električni otpad iz kućanstva! Kako bi zaštitili okoliš i Direktivu 2012/19/ EZ, one se moraju odvojeno prikupljati i podvrgnuti odgovarajućoj obradi za oporavak informacija sadržanih u tim materijalima.



Оригинальное руководство по эксплуатации

Уважаемый клиент,

Поздравляем с покупкой очистителя высокого давления наиболее успешно растущих брендов на рынке - RAIDER. При правильной установке и эксплуатации RAIDER - это безопасные и надежные машины, и работа с ними принесет реальное удовольствие. Для вашего удобства была построена и прекрасная сервисная сеть из 45 станций технического обслуживания по всей стране.

Перед использованием пылесоса высокого давления внимательно ознакомьтесь с этими «инструкциями по эксплуатации».

В интересах вашей безопасности и обеспечения надлежащего использования и внимательно прочитайте эти инструкции, включая рекомендации и предупреждения в них. Чтобы избежать ненужных ошибок и аварий, важно, чтобы эти инструкции оставались доступными для будущей ссылки на всех, кто будет использовать эту машину. Если вы продаете его новому владельцу, «Инструкции по использованию» должны быть представлены вместе с ним, чтобы новые пользователи могли ознакомиться с соответствующими инструкциями по технике безопасности и эксплуатации.

«Euromaster Import Export» Ltd является уполномоченным представителем производителя и владельца товарного знака RAIDER. Адрес руководства компании находится в Софии 1231, 246 Lomsko Shose Blvd., тел. : 0700 44 155, www.raider.bg; www.euromasterbg.com; e-mail: info@euromasterbg.com.

С 2006 года компания внедряет систему менеджмента качества ISO 9001: 2008 с областью сертификации: торговля, импорт, экспорт и обслуживание хобби и профессиональных электрических, механических и пневматических инструментов и общего оборудования. Сертификат выдан Moody International Certification Ltd.

ТЕХНИЧЕСКИЕ ДАННЫЕ

параметр	единица	измерения
модель	-	RDP-HPC14
Напряжение питания	V AC	230
Частота переменного тока	Hz	50
Сила	W	2500
Рабочее давление	MPa	13
Максимальное рабочее давление	MPa	19.5
Скорость потока	l/min	7.0
Максимальный поток	l/min	7.8
Температура воды	°C	0 -50
Максимальное давление подачи воды	MPa	1.2
Уровень звукового давления (LpA)	dB(A)	73.3
Уровень звуковой мощности (LwA)	dB(A)	86.2
Значение ускорения вибрации (ax)	m/s ²	1.323
Класс защиты электроизоляции	-	I
Степень защиты	-	IPX5

Общие рекомендации по безопасной эксплуатации.

Внимательно прочитайте все инструкции. Несоблюдение инструкций может привести к поражению электрическим током, пожару и / или тяжелым травмам. Храните эти инструкции в надежном месте.

1. Безопасность.

1.1. Обязательным является включение очистителей высокого давления только электрическими установками, оснащенными электрическим выключателем Fi (предохранительный выключатель с защитой от остаточного напряжения) и утечкой тока, которая срабатывает, когда УЗО (устройство остаточного тока), УЗО должно быть не более 30 мА, Информация о напряжении электрической сети и типе плиты должна соответствовать данным вашей сетки.

1.2. Используйте только удлинительный шнур 3 × 1,5 мм² максимальной длины 20 м и совместимый с пробкой материал с повышенной степенью влагостойкости и защитой от брызг воды. При использовании удлинителя кабелей и штепсельных контактов должны быть снабжены заземляющим проводником. Кабели и удлинители не должны свертываться или скручиваться. Необходимо обеспечить защиту высокого давления от прямого воздействия дождя. Все электрические соединения должны быть защищены от влаги. Контакты и заглушки должны быть сухими и не лежащими на земле. Будьте уверены, что ни при каких обстоятельствах вода и влажность не достигнут или не свяжутся с очистителем высокого давления.

1.3. Никогда не касайтесь вилки мокрыми руками.

1.4. Чистый поток воды высокого давления не должен быть нацелен на людей, электроприборы, животных или самого высокого давления.

1,5. Не разрешено направлять поток против себя или других людей для чистки одежды или обуви.

1.6. Не допускается использование детьми с высоким давлением. Примите необходимые меры для предотвращения доступа детей к очистителю высокого давления или шнуру питания.

1.7. Очиститель высокого давления не должен включаться без воды!

1,8. Держите пространство вокруг чистящего средства высокого давления и хорошо освещено. Беспорядок и плохое освещение могут способствовать возникновению аварий.

1,9. Очиститель высокого давления следует хранить при температуре выше 0 ° C.

1.10. Защитите шнур питания от тепла, масла, контакта с острыми краями или точками мобильных машин. Поврежденные или скрученные кабели повышают риск поражения электрическим током.

1.11. Следует избегать использования силовой установки высокого давления перед проведением работ по техническому обслуживанию. Не допускайте вытягивания и удерживания чистящего средства высокого давления для шнура питания.

1.12. Для обеспечения безопасности следует использовать только оригинальные детали или детали, рекомендованные производителем. Не допускается использование пылесоса высокого давления при повреждении шнура питания или другого элемента очистителя высокого давления. Поврежденные силовые кабели повышают риск поражения электрическим током.

1,13. Очиститель высокого давления разработан таким образом, чтобы все движущиеся части и корпус обеспечивали безопасные условия для использования. За ущерб, вызванный попытками изменить структуру производителя высокого давления, производитель не несет ответственности.

1,14. Не допускается использование очистителя высокого давления, работающего с другими жидкостями, за исключением простой воды.

1,15. Не сгибайте шланг, высокое давление и не проходите через него с автомобилем.

1,16. Не допускать всасывания жидкостей, содержащих растворители, кислоты, ацетон, включая бензин, разбавители краски и нефти, поскольку они легко воспламеняющиеся, взрывоопасные и ядовитые. При использовании пылесоса высокого давления в зонах

или экологически опасные вещества. Мы рекомендуем хранить чистящие средства в недоступном для детей месте. При приготовлении попадания в них немедленно промывайте глаза большим количеством воды, если проглотить специализированный препарат, немедленно обратитесь за медицинской помощью.

1,20. При очистке транспортных средств и соблюдении местных предписаний не допускайте попадания масла в грунтовые воды.

1,21. Очиститель высокого давления должен быть подключен к водораспределительной сети с максимальным давлением 0,7 МПа. Если давление в вашей системе водоснабжения выше, принудительный арматурный клапан для снижения давления рекомендуется.

1,22. Для большей безопасности охранник выстрелил против случайного включения. Когда он был активирован, spreypistoletat не может распылить воду.

1,23. Очиститель высокого давления имеет автоматическую защиту от перегрузки. Это температурный датчик, который защищает двигатель от перегрева. При перегрузке машина остановится и должна подождать несколько минут, пока не охладится.

1,24. Ни в коем случае не следует приближаться к соплу на расстоянии менее 30 см от очистки поверхности (если вы подозреваете, что давление воды может нанести ущерб, сначала попробуйте направлять его на поверхность потока небольшого скрытого места).

1,25. Не допускается использование мойки под высоким давлением поверхностей, которые можно легко удалить верхним слоем. Обязательно необходимо перемещать поверхность очистки струей воды. Нельзя допускать, чтобы поток продолжал направляться в одно и то же место, поскольку он может привести к повреждению поверхности.

1,26. Обязательно перед тем, как пытаться надавить шайбу, следует проконсультироваться с поставщиком продукта, предназначенного для мойки, чтобы его поверхность была приспособлена для мойки высокого давления.

1,27. Несоблюдение инструкций может привести к поражению электрическим током, пожару и / или тяжелым травмам.

2. Функциональное описание и цель. Вы приобрели устройство высокого давления для домашнего использования и предназначено для мытья поверхностей под высоким давлением воды. Головка предназначена для мытья автомобилей, мотоциклов, катеров, караванов, прицепов, патио, окон, каменных барбекю, садовой мебели и газонокосилок.

Не допускается использование очистителя высокого давления для действий, отличных от его предполагаемого назначения.

3. Сборка элементов очистителя высокого давления и ввода в эксплуатацию.

3.1. Очиститель высокого давления Место на плоском, сухом, стабильном и горизонтальном пространстве.

3.2. Удостоверьтесь, что он защищен от дождя и прямого распыления воды.

3.3. Все соединения и соединения на трубопроводах всасывания и впрыска должны быть прочными, точными и жестко проверенными на наличие утечек.

3.4. Отказ в результате работы очистителя высокого давления сухой, сбой в безопасности.

3.5. Выходя из сопла, поток воды высокого давления создает реактивную мощность, поэтому держите пистолет-распылитель и трубку всегда крепко обеими руками.

3.6. Установка держателя пистолета-распылителя;

Прижмите держатель к корпусу очистителя высокого давления в указанном месте на нижнем рисунке В и сдвиньте вниз.

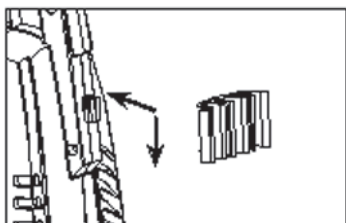

3,7. Аналогичным образом, таким же образом и вставьте крючок для подвешивания силового кабеля. Нажмите на крючок на корпус очистителя высокого давления в указанном месте на нижнем рисунке В и перетащите вниз.

В

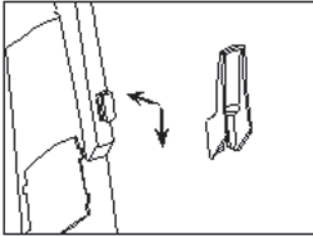

С

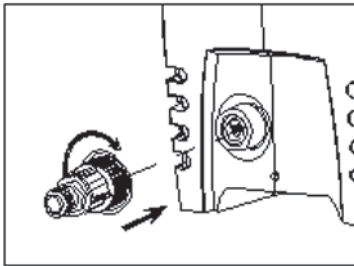

Фильтр всегда должен быть установлен для защиты клапанов и других компонентов очистителя высокого давления песком, известняковыми отложениями и другими твердыми частицами, которые могут повредить его. Поэтому проверьте фильтр на загрязнение и при необходимости очистите его.

Примечание. Если фильтр не установлен, пропустите защиту. Температура подачи воды не должна превышать 40 °С. Мощность воды должна иметь следующие параметры: рабочее давление 3 бар и минимальный внутренний диаметр 13 мм (1/2 "). Подходящий садовый шланг диаметром 1/2 " длиной и от 5 до 25 м (не входит в комплект). Вода должна быть чистой и свободной от песка и агрессивных веществ. Работа в сухом (без воды) может привести к повреждению очистителя высокого давления. Перед установкой на курок пистолета захвата должна быть нажата, чтобы удалить воздух из насоса и давления в баллоне.

3,7. Подсоединить шланг высокого давления к соплу.

3,8. Установите удлинитель, вставьте его в распылитель и закрутите.

D

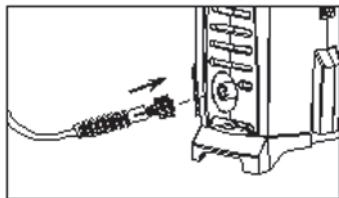

E

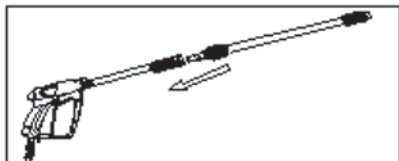

4. Включите очиститель высокого давления.

4.1. Рекомендуется использовать очиститель высокого давления, чтобы держать распылитель одной рукой и трубой другой рукой. Удержание обеими руками обеспечивает стабильность. Возможная отдача пистолета распыляется при включении и при работе.

4.2. Во время работы машина должна быть горизонтальной.

4.3. Не ставьте машину в высокую траву!

4.4. Не закрывайте машину при работе и не используйте в закрытых помещениях без надлежащей вентиляции!

4.5. Включение.

4.6. Убедитесь, что главный пусковой выключатель находится в положении «0» (выкл.).

4.7. Вставьте вилку шнура питания в розетку. Откройте водопроводную воду.

4.8. Разблокируйте защитный кожух ручки от случайного выпуска, включив триггер. Нажимайте на затвор до тех пор, пока весь воздух не выйдет из машины и шлангов и не начнет подаваться постоянный поток воды. После отпускания спускового крючка. Разблокировка нажмите кнопку.

4.9. Вставьте триггерный переключатель. Головную трубку (8) распылителя (10) вниз. Кнопка разблокировки нажмите ручку пистолета, чтобы выпустить спусковой крючок. Полностью нажмите затвор.

4.10. Отрегулируйте поток воды, повернув сопло.

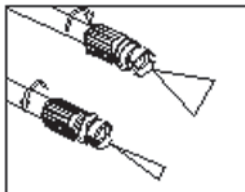

4.11. Выполните промывку.

4.12. Очиститель высокого давления защищает от перегрузки. Должно быть активировано защитой от перегрузки, следует прекратить работу и отключить очиститель высокого давления. Подождите несколько минут до тех пор, пока не станет холодным очистителем высокого давления, а затем возобновите работу.

4.13. Автоматическая остановка. Когда спусковой крючок рукоятки пистолета отпускается, электродвигатель останавливается. В то время как высокое давление высвобождается, тем самым увеличивая долговечность машины и уменьшая затраты энергии.

5. Исключить очиститель высокого давления.

5.1. Отпустите триггер. Разблокировка нажмите кнопку. Этот распылитель защищен от случайного включения. Выключить триггерный переключатель. Закройте водяной клапан и выньте вилку из розетки.

5.2. В этой ситуации машина и шланги остаются под давлением. Чтобы освободить давление, продолжайте исключать следующие действия. Разблокируйте кнопку для отпускания триггера. Нажимайте затвор до упора, пока давление воды в машине не упадет. Отпустите триггер. Разблокировка нажмите кнопку. Отсоедините водяные шланги от машины и сети водоснабжения.

5.3. При длительном пребывании очистителя высокого давления и шлангов необходимо осушить, а очиститель высокого давления для воды вернуться в сухом месте при температуре выше 5 ° C.

5.4. Не сгибайте шланг, высокое давление!

5.5. Задержка при замораживании машины!

6. Техническое обслуживание.

ПРЕДУПРЕЖДЕНИЕ! Всегда вынимайте вилку из розетки, прежде чем предпринимать действия, связанные с обслуживанием или чисткой.

6.1. Очищайте фильтр воды один раз в месяц или чаще в зависимости от использования. См. Также пункт 3.10.

6.2. При обструкции сопла получается очень высокое давление. Поэтому немедленно необходимо очистить. **ВАЖНО:** Сопло для очистки инструмента (5) должно использоваться только при выключенном очистителе высокого давления!

6.3. Вентиляция всегда должна быть чистой и свободной.

6.4. При необходимости отремонтировать силовую установку высокого давления и лучше всего выполнять только квалифицированные специалисты в мастерских RAIDER, в которых используются только оригинальные запасные части. Таким образом, обеспечивается их безопасная эксплуатация.

7. Удаление возможных неисправностей.

В приведенной ниже таблице показаны признаки дефектов и то, как вы можете помочь, если ваша мощность не работает нормально. Если вы не можете найти и устранить проблему, следуя инструкциям в таблице, обратитесь в авторизованную службу Rider. Предупреждение: Прежде чем приступать к устранению неполадок, очистите пылесос высокого давления и остановите его из сети питания.

Проблемы	причина	Что делать
Машина не запускается	вилка не вставлена в розетку.	Вставьте вилку в розетку
	сокет сломан.	Использовать другой сокет
	Включен предохранительный выключатель	После проверки причины активации безопасного switch замените его (отключите его)
	Удлинительный кабель поврежден	Замените это.
Двигатель останавливается	Автоматическая защита активирована пчела	Подождите несколько минут, пока двигатель не охладится
Рабочее давление слишком велико	Сопло частично застряло	Проверить и очистить
Давление пульсации	Воздух в шланге или шланге.	Снимите дополнительный воздух
	Подача воды не является хорошей.	Убедитесь, что параметр водопроводной сети является подходящим.
	Фильтр для воды (6a) нуждается в очистке.	Проверьте и очистите фильтр для воды.
	Водяной шланг скручен или свернут.	Проверьте и исправьте
Двигатель работает, но нет давления	Нет подачи воды.	Включите подачу воды.
	Фильтр нуждается в очистке.	Проверьте и очистите фильтр для воды.

При необходимости ремонт вашей машины лучше всего выполнять только квалифицированным специалистам в мастерских RAIDER, в которых используются только оригинальные запасные части. Таким образом, обеспечивается их безопасная эксплуатация.

11. Охрана окружающей среды.

Не утилизируйте отработанные электрические бытовые отходы! В целях защиты окружающей среды и Директивы 2012/19 / ЕС они должны собираться отдельно и подвергаться соответствующей обработке для извлечения информации, содержащейся в этих материалах.



Originalni priročnik za uporabo

Dragi kupec,

Čestitke za nakup visokotlačnega čistilnika najbolj uspešnih blagovnih znamk na trgu - RAIDER. Ko pravilno namestite in delate, so RAIDER varni in zanesljivi stroji in delo z njimi bo prinesel pravi užitek. Za vaše udobje je bil zgrajen in odlično servisno omrežje 45 bencinskih servisov po vsej državi.

Pred uporabo visokotlačnega čistilnega sredstva pozorno seznanite s temi navodili za uporabo.

V interesu vaše varnosti in zagotovite pravilno uporabo ter natančno preberite ta navodila, vključno s priporočili in opozorili v njih. Da bi se izognili nepotrebnim napakam in nesrečam, je pomembno, da bodo ta navodila ostala na voljo za prihodnje sklicevanje na vse, ki bodo uporabljali stroj. Če ga prodajate novemu lastniku, je treba skupaj s tem navesti "Navodila za uporabo", da bi novim uporabnikom omogočili seznanitev z ustreznimi varnostnimi in obratovalnimi navodili.

"Euromaster Import Export" doo je pooblaščen zastopnik proizvajalca in lastnika blagovne znamke RAIDER. Naslov uprave je v Sofiji 1231, 246 Lomsko šose Blvd., tel. : 0700 44 155, www.raider.bg; www.euromasterbg.com; e-pošta: info @ euromasterbg.com.

Od leta 2006 je podjetje uvedlo sistem vodenja kakovosti ISO 9001: 2008 s področja certificiranja: trgovina, uvoz, izvoz in servisiranje hobija in profesionalnega električnega, mehanskega in pnevmatskega orodja ter splošne strojne opreme. Certifikat je

izdal Moody International Certification Ltd.

TEHNIČNI PODATKI

parameter	vrednost	enota
Model	-	RDP-HPC14
Napajalna napetost	V AC	230
Frekvenca izmeničnega toka	Hz	50
Moč	W	2500
Delovni tlak	MPa	13
Najvišji delovni tlak	MPa	19.5
Pretok	l/min	7.0
Največji pretok	l/min	7.8
Temperatura vode	°C	0 -50
Najvišji tlak dovodne vode	MPa	1.2
Raven zvočnega tlaka (LpA)	dB(A)	73.3
Raven zvočne moči (LwA)	dB(A)	86.2
Vrednost pospeševanja vibracij (ah)	m/s ²	1.323
Razred zaščite pred električno izolacijo	-	I
Stopnja zaščite	-	IPX5

Splošne smernice za varno delovanje.

Previdno preberite vsa navodila. Neupoštevanje narave po navodilih lahko povzroči električni udar, požar in / ali hude poškodbe. Ta navodila hranite na varnem mestu.

1. Varnost.

1.1. Obvezno je vključiti samo električne naprave z visokim pritiskom, ki so opremljene z električnim stikalom Fi (varnostno stikalo z oljno zaščito), in tok, ki se sproži, ko RCD (preostala tokovna naprava), RCD ne sme biti večja od 30 mA. Informacije o napetosti elektroenergetskega omrežja in vrsti plošče morajo ustrezati podatkom o vašem omrežju.

1.2. Uporabljajte samo podaljšek $3 \times 1,5$ mm² maksimalno dolžino 20 m in spojno sposobno spojino z večjo stopnjo odpornosti na vlago in zaščito pred brizganjem vode. Pri uporabi mora biti podaljšek kabla in kontaktnih vtiča opremljen z ozemljitvenim vodnikom. Kabli in podaljški ne smejo biti zaviti ali zviti. Potrebno je zaščititi visokotlačni čistilec neposrednega vpliva dežja. Vse električne povezave je treba zaščititi pred vlago. Stiki in vtiči morajo biti suhi in ne ležijo na tleh. Bodite prepričani, da v nobenem primeru ne bo voda in vlaga dosegla ali se dotaknila visokotlačnega čistilnika.

1.3. Nikoli ne dotikajte vtiča z mokrimi rokami.

1.4. Visokotlačni čistilni tok vode ne bi smel biti namenjen ljudem, električnim napravam, živalim ali visokotlačnemu čistilniku.

1.5. Ni dovoljeno usmerjanje toka proti sebi ali drugim ljudem za čiščenje oblačil ali čevljev.

1.6. Otrokom ni dovoljeno uporabljati visokotlačnega čistilca. Vzemite potrebne ukrepe, da otrokom preprečite dostop do visokotlačnega čistilnika ali napajalnega kabla.

1.7. Visokotlačni čistilec ne sme biti vključen brez vode!

1.8. Čiščenje visokotlačnega čistilca naj bo čisto in dobro osvetljeno. Nesreča in slaba razsvetljava lahko prispevata k nastanku nesreč.

1.9. Sredstvo za čiščenje visokega tlaka je treba hraniti pri temperaturi nad 0 ° C.

1.10. Napajalni kabel zaščitite pred vročino, olje, kontakt z ostrimi robovi ali točkami premičnih strojev. Poškodovani ali zviti kabli povečujejo tveganje električnega udara.

1.11. Pred izvajanjem vzdrževalnih del je treba izključiti iz moči visokotlačnega čistilnika. Ne pustite, da se visokotlačni čistilec potegne in drži za napajalni kabel.

1.12. Da bi zagotovili varnost, bi morali uporabljati le originalne dele ali dele, ki jih priporoča proizvajalec. Uporaba visokotlačnega čistilnika ni dovoljena, če je napajalni kabel ali drugi element čistilca visokega tlaka poškodovan. Poškodovani napajalni kabli povečujejo tveganje električnega udara.

1.13. Visokotlačni čistilec, izdelan tako, da vsi gibljivi deli in trup zagotavljajo varne pogoje za uporabo. Za škodo, ki jo povzročijo poskusi spreminjanja strukture proizvajalca visokotlačnega čistilnika, ni odgovorna.

1.14. Uporaba visokotlačnega čistilca ni dovoljena z drugimi tekočinami, razen z navadno vodo.

1.15. Ne upogibajte cevi, visokega tlaka in ne skozi avtomobil.

1.16. Ne smete vdihavati tekočin, ki vsebujejo topila, kisline, acetone, vključno z bencinom, raztopinami barve in nafte, ker so vnetljivi, eksplozivni in strupeni. Pri uporabi visokotlačnega čistilca v območjih z visokim tveganjem (npr. Rezervoarjev za gorivo) je treba upoštevati silo v primeru varnostnih predpisov. Na delovnih mestih z večjim tveganjem za eksplozije ni dovoljeno.

1.17. Ni dovoljeno pršenje materialov, ki vsebujejo azbest in druge snovi, ki so škodljive za zdravje.

1.18. Uporabljajte le preizkušeno čiščenje. Nepravilno čiščenje lahko poškoduje stroj in čiščenje predmetov.

1.19. Ne uporabljajte nerazredčenih detergentov. Izdelki so varni do sedaj, ne vsebujejo kisline, baze

ali okolju škodljive snovi. Priporočamo, da izdelke za čiščenje shranite izven dosega otrok. Pri pripravi padca v oči takoj izplaknite oči z veliko vode, če jih požeene specializirani pripravek takoj poiščite zdravniško pomoč.

1.20. Pri čiščenju vozil in upoštevajte krajevne predpise, ne dovolite izdelka strojnega olja v podtalnici.

1.21. Visokotlačni čistilec mora biti priključen na vodovodno omrežje z največjim pritiskom 0,7 MPa. Če je tlak v vašem sistemu za vodo višji, obvezno montažni ventil za zmanjšanje pritiska na priporočeno.

1.22. Za večji varnostnik je streljal proti naključni vključitvi. Ko je bil aktiviran, sprejetoletat ne more pršiti vode.

1.23. Visokotlačni čistilec ima samodejno zaščito pred preobremenitvijo. To je toplotni senzor, ki ščiti motor pred pregrevanjem preobremenjenosti. Če je preobremenjen, se bo naprava ustavila in počakati nekaj minut, dokler se ne ohladi.

1.24. V nobenem primeru se ne sme približati šobi, ki je manjša od 30 cm od čiščenja površine (če sumite, da bi tlak vode lahko povzročil škodo, ga najprej poskusite usmeriti na vodno površino majhnega skritega mesta).

1.25. Prepovedana je uporaba visokotlačnega čistilnika površin, ki jih je mogoče zlahka odstraniti z zgornje plasti. Potrebno ga je premakniti s površino za čiščenje vodnega curka. Ne bi smelo biti dovoljeno, da se tok še naprej usmerja na isto mesto, ker lahko povzroči poškodbe površine.

1.26. Potrebno je, preden poskuša priti pod pritiskom, posvetovati z dobaviteljem izdelka, namenjenega pranju, da je njegova površina prilagojena za visokotlačno podložko.

1.27. Neupoštevanje navodil lahko povzroči električni udar, požar in / ali hude poškodbe.

2. Funkcionalni opis in namen. Kupili ste visokotlačni aparat za domačo uporabo in je namenjen pranju površin pod visokim pritiskom vode. ▸ glava je namenjena pranju avtomobilov, motornih koles, čolnov, počitniških prikolic, prikolic, teras, oken, ročnega zidu, vrtnega pohištva in kosilnic.

Uporaba čistilca visokega tlaka ni dovoljena za dejavnosti, ki niso predvideni.

3. Montaža elementov visokotlačnega čistilnika in zagona.

3.1. Visokotlačni čistilnik Na ravnem, suhem, stabilnem in vodoravnem mestu.

3.2. Prepričajte se, da je zaščiten pred dežjem in direktnim razprševanjem vode.

3.3. Vsi spoji in priključki na sesalnem in injektirnem cevovodu morajo biti čvrsti, natančni in tesno preverjeni zaradi puščanja.

3.4. Napaka zaradi delovanja visokotlačnega čistilnika je suha, varnostni zastoj.

3.5. Nastaja od šobe, visokotlačni vodni tok povzroča reaktivnost, zato pištolo in cevko vedno obdržite z obema rokama.

3.6. Namestitev nosilca brizgalne pištrole;

Držalo pritiskajte na telo visokotlačnega čistilnika na določeni lokaciji na spodnji sliki B in potisnite navzdol.

A

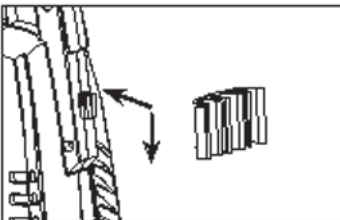

3.7. Podobno na enak način in vstavite kavelj za obešanje navtika napajalnega kabla. Pritisnite kavelj na telo visokotlačnega čistilnika na določeni lokaciji na spodnji sliki B in povlecite navzdol.

B

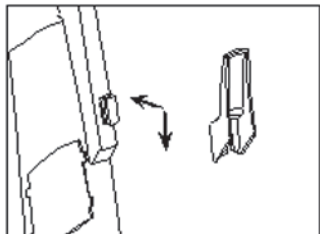

C

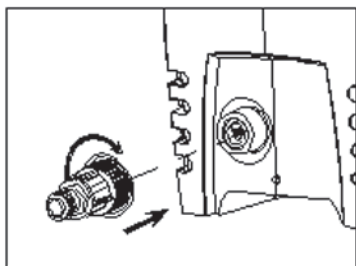

Filter mora biti vedno nameščen za zaščito ventilov in drugih komponent visokotlačnega čistilca peska, apnenčastih nanosov in drugih trdnih delcev, ki jih lahko poškodujejo. Zato preverite filter za kontaminacijo in ga po potrebi očistite.

Opomba: če filter ni nameščen, varnostni zastoj. Temperatura oskrbe z vodo ne sme presežati 40 ° C. Vodna moč mora imeti naslednje parametre: delovni tlak 3 bar in najmanjši notranji premer 13 mm (1/2 "). Primerna vrtna cev s premerom 1/2 "dolga in 5 do največ 25 m (ni vključena v komplet). Voda mora biti čista in brez peska in jedkih snovi. Delo v suhem (brez vode) lahko povzroči poškodbe visokotlačnega čistilca. Preden namestite sprožilec pištolo, morate pritisniti, da odstranite zrak iz črpalke in tlačne posode.

3.7. Priključite visokotlačni cev na šobo.

3.8. Namestite podaljšek, jo vstavite v brizgalno pištolo in privijte.

D

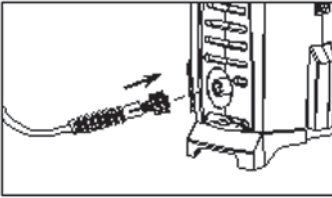

E

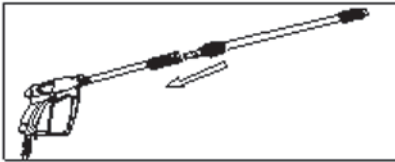

4. Vključite visokotlačni čistilec.

4.1. Priporočljivo je delovanje čistilca z visokim tlakom, da pištolo za brizganje držite z eno roko in trobento z drugo roko. Držanje z obema rokama zagotavlja stabilnost. Morebitna odtekanje pištole je škropljenje ob vključitvi in pri delu.

4.2. Med delovanjem mora biti stroj vodoraven.

4.3. Stroja ne postavljajte v visoko travo!

4.4. Stroja ne pokrivajte pri delu in ne uporabljajte v zaprtih prostorih brez zadostnega prezračevanja!

4.5. Vključitev.

4.6. Zagotovite, da je glavno stikalo v položaju «0» (izklopljeno).

4.7. Vtič napajalnega kabla vstavite v vtičnico. Odprite vodo iz pipe.

4.8. Odblokirajte varovalo ročaja pred naključnim sproščanjem, da vključite sprožilec. Pritisčajte zatič vse do izhoda zraka iz stroja in cevi in začnite prenašati konstanten tok vode. Po odzračevanju sprožilca sproščanja. Odblokiranje pritisnite gumb.

4.9. Priključite sprožilec. Glava cevi (8) razpršilne pištole (10) navzdol. Tipka za odblokiranje pritisnite ročico pištole, da sprostite sprožilec. V celoti pritisnite zaklop.

4.10. Prilagodite pretok vode z vrtenjem šobe.

F

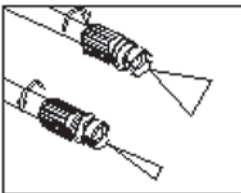

4.11. Opravite namerno pranje.

4.12. Visokotlačni čistilec štiti pred preobremenitvijo. Če se aktivira preobremenitveni zaščitni krog, mora prenehati delovati in izklopiti visokotlačni čistilec. Počakajte nekaj minut, dokler se ne ohladi visokotlačni čistilnik in šele nato nadaljujete z delom.

4.13. Samodejna zaustavitev. Ko sproži sprožilec ročaja, se električni motor ustavi. Medtem ko se visok tlak sprosti, s tem povečuje vzdržljivost stroja in zmanjša stroške energije.

5. Izključite visokotlačni čistilec.

5.1. Spustite sprožilec. Odblokiranje pritisnite gumb. Ta brizgalna pištola je zavarovana pred nenamernim vključevanjem. Izklopite sprožilno stikalo. Zaprite vodni ventil in odstranite vtič iz vtičnice.

5.2. V tej situaciji stroj in cevi ostanejo pod pritiskom. Če želite sprostiti tlak, še naprej izključite naslednje ukrepe. Odblokiranje pritisnite gumb, da sprostite sprožilec. Pritiskajte zatič vse do padca tlaka vode v stroju. Spustite sprožilec. Odblokiranje pritisnite gumb. Odklopite vodne cevi iz stroja in omrežja za oskrbo z vodo.

5.3. Za daljše bivanje visokotlačnega čistilca in cevi je treba izsušiti in čistilo za vodo z visokim tlakom se vrne na suhem mestu pri temperaturah nad 5 ° C.

5.4. Ne upogibajte cevi, visokega tlaka!

5.5. Varnostni zamik pri zamrznitvi stroja!

6. Vzdrževanje.

OPOZORILO! Preden ukrepate v zvezi z vzdrževanjem ali čiščenjem, vtič iz vtičnice vedno izvlecite iz vtičnice.

6.1. Očistite vodni filter enkrat mesečno ali pogosteje, odvisno od uporabe. Glej tudi odstavek 3.10.

6.2. Kadar pride do oviranja šobe zelo visok tlak. Zato je takoj potrebno čiščenje. **POMEMBNO:** Šoba za čiščenje instrumenta (5) je treba uporabljati le, ko je čistilnik visokega tlaka izklopljen!

6.3. Ventil mora biti vedno čist in brezplačen.

6.4. Po potrebi popravite moč visokotlačnega čistilnika in jo najbolje izvajajo samo usposobljeni strokovnjaki v delavnicah RAIDER, ki so uporabljale le originalne rezervne dele. Tako zagotavlja njihovo varno delovanje.

7. Odstranitev morebitnih napak.

Spodnja tabela prikazuje znake napak in kako lahko pomagate, če vaša moč ne deluje normalno. Če težave ne najdete in odpravite tako, da upoštevate navodila v tabeli, se obrnite na pooblaščen servisno službo Riderja. Opozorilo: Preden začnete odpravljati težave, očistite visokotlačni čistilnik in ga ustavite iz omrežja za oskrbo.

Težave	Vzrok	Kaj storiti
Stroj se ne začne	vtič ni vstavljen v vtičnico.	Vtič vtaknite v vtičnico
	vtičnica je pokvarjena.	Uporabite drugo vtičnico
	Varnostno stikalo je bilo aktivirano	Po preverjanju razloga za aktiviranje varnostnega rezka, ga zamenjajte (otklopite ga)
	Razširitveni kabel je poškodovan	Zamenjajte jo.
Motor se ustavi	Avtomatska zaščita je aktivirana	Počakajte nekaj minut, dokler se motor ne ohladi
Delovni pritisk je previsok	Šoba je delno zataknjena	Preverite in očistite
Pulzni tlak	V zraku ali cevi je zrak.	Odstranite dodatni zrak
	Krčenje z vodo ni dobro.	Zagotovite, da je paramec vodnega omrežja primeren.
	Filter za vodo (6a) potrebuje čiščenje.	Preverite in očistite vodni filter.
	Vodna cev je zvita ali zložena.	Preverite in popravite
Motor deluje, vendar ni pritiska	Ni vode za krmo.	Vklopite dovod vode.
	Filter potrebuje čiščenje.	Preverite in očistite vodni filter.

Če je potrebno, popravite stroj najbolje izvedejo samo usposobljeni strokovnjaki v delavnicah RAIDER, ki so uporabljale le originalne rezervne dele. Tako zagotavlja njihovo varno delovanje.

11. Varstvo okolja.

Ne odstranjujte odpadnih električnih gospodinjstkih odpadkov! Da bi zaščitili okolje in Direktivo 2012/19/ ES, jih je treba zbrati ločeno in jih ustrezno obdelati za izterjavo informacij, ki jih vsebujejo ti materiali.



Cher client,

Félicitations pour l'achat de nettoyeur haute pression des marques les plus florissantes sur le marché - RAIDER. Lorsqu'elles sont correctement installées et fonctionnent correctement, les RAIDER sont des machines sûres et fiables et leur travail vous procurera un réel plaisir. Pour votre commodité a été construit et excellent réseau de service de 45 stations-service à travers le pays.

Avant d'utiliser un nettoyeur haute pression, veuillez vous familiariser avec ces instructions d'utilisation.

Dans l'intérêt de votre sécurité et pour assurer une utilisation correcte et lire attentivement ces instructions, y compris les recommandations et les avertissements qui s'y trouvent. Pour éviter les erreurs et les accidents inutiles, il est important que ces instructions restent disponibles pour référence future à tous ceux qui utiliseront la machine. Si vous le vendez à un nouveau propriétaire, vous devez soumettre le «Mode d'emploi» pour permettre aux nouveaux utilisateurs de se familiariser avec les consignes de sécurité et d'utilisation pertinentes.

"Euromaster Import Export" Ltd est un représentant autorisé du fabricant et propriétaire de la marque RAIDER. L'adresse de la direction de la société est à Sofia 1231, 244 Lomsko Shosse Blvd., tél 02 934 33 33, 934 10 10, www.raider.bg; www.euromasterbg.com; e-mail: info @ euromasterbg.com.

Depuis 2006, la société a introduit le système de gestion de la qualité ISO 9001: 2008 avec la portée de la certification: Commerce, importation, exportation et entretien de passe-temps et d'outils électriques, mécaniques et pneumatiques professionnels et de matériel général. Le certificat a été délivré par Moody International Certification Ltd.

DONNÉES TECHNIQUES

paramètre	mesuré	unitaire
Modèle		RDP-HPC14
Tension d'alimentation	V AC	230
Fréquence de courant alternatif	Hz	50
Puissance	W	2500
Pression de travail	MPa	13
Pression de service maximale	MPa	19.5
Débit	l/min	7.0
Débit maximum	l/min	7.8
La température de l'eau	° C	0 -50
Pression d'eau d'alimentation maximale	MPa	1.2
Niveau de pression acoustique (LpA)	dB(A)	73.3
Niveau de puissance acoustique (LwA)	dB(A)	86.2
Valeur d'accélération de vibration (ah)	m/s ²	1.323
Classe de protection d'isolation électrique	-	I
Degré de protection	-	IPX5

Directives générales pour un fonctionnement sûr.

Lisez attentivement toutes les instructions. Le non-respect des instructions suivantes peut provoquer un choc électrique, un incendie et / ou des blessures graves. Conservez ces instructions dans un endroit sûr.

1. Sécurité.

1.1. Il est obligatoire d'inclure des nettoyeurs à haute pression uniquement dans les installations électriques équipées d'interrupteur électrique Fi (interrupteur de sécurité avec protection résiduelle), et de fuite de courant, qui se déclenche lorsque RCD (Résiduel Courant), RCD ne doit pas dépasser 30 mA . Les informations sur la tension du réseau électrique et le type de plaque doivent être conformes aux données de votre réseau.

1.2. N'utilisez que des rallonges de 3 × 1,5 mm² d'une longueur maximale de 20 m et d'un composé compatible avec une résistance accrue à l'humidité et une protection contre les projections d'eau. En cours d'utilisation, l'extension des contacts du câble et de la fiche doit être équipée d'un conducteur de mise à la terre. Les câbles et rallonges ne doivent pas être enroulés ou tordus. Il est nécessaire de protéger le nettoyeur haute pression de l'influence directe de la pluie. Toutes les connexions électriques doivent être protégées de l'humidité. Les contacts et les prises doivent être secs et ne pas être étendus sur le sol. Soyez assuré que l'eau et l'humidité ne doivent en aucun cas atteindre ou entrer en contact avec un nettoyeur haute pression.

1.3. Ne touchez jamais la fiche avec les mains mouillées.

1.4. Le jet d'eau à haute pression ne doit pas viser les personnes, les appareils électriques, les animaux ou les nettoyeurs à haute pression.

1.5. Pas autorisé à diriger le flux contre eux-mêmes ou d'autres personnes pour nettoyer les vêtements ou les chaussures.

1.6. Pas autorisé l'utilisation de nettoyeur haute pression par les enfants. Prenez les mesures nécessaires pour empêcher l'accès des enfants au nettoyeur haute pression ou au cordon d'alimentation.

1.7. Le nettoyeur haute pression ne doit pas être inclus sans eau!

1.8. Gardez l'espace autour du nettoyeur haute pression propre et bien éclairé. Le désordre et un mauvais éclairage peuvent contribuer à la survenue d'accidents.

1.9. Le nettoyeur haute pression doit être conservé à des températures supérieures à 0 ° C.

1.10. Protégez le cordon d'alimentation contre la chaleur, l'huile, le contact avec les arêtes vives ou les points des machines mobiles. Les câbles endommagés ou torsadés augmentent le risque de choc électrique.

1.11. Devrait être exclu de la puissance du nettoyeur haute pression avant d'effectuer les travaux d'entretien. Ne laissez pas le nettoyeur haute pression être tiré et maintenu pour le cordon d'alimentation.

1.12. Afin d'assurer la sécurité, n'utilisez que des pièces d'origine ou des pièces recommandées par le fabricant. Non autorisé l'utilisation de nettoyeur haute pression à condition que le cordon d'alimentation ou un autre élément de nettoyeur haute pression endommagé. Les câbles d'alimentation endommagés augmentent le risque de choc électrique.

1.13. Nettoyeur haute pression conçu pour que toutes les pièces mobiles et la coque garantissent des conditions d'utilisation sûres. Pour les dommages causés par des tentatives de changement de la structure du fabricant de nettoyeur haute pression n'est pas responsable.

1.14. L'utilisation d'un nettoyeur haute pression avec d'autres liquides, sauf l'eau ordinaire, n'est pas autorisée.

1.15. Ne pliez pas le flexible, la haute pression et ne le traversez pas avec la voiture.

1.16. Ne pas permettre l'aspiration de fluides contenant des solvants, des acides, de l'acétone, y compris de l'essence, des diluants à peinture et du naphtha, car ils sont inflammables, explosifs et toxiques. Lors de l'utilisation de nettoyeur haute pression dans les zones à haut risque (par exemple, les réservoirs de carburant) doit être respectée force dans le cas des règlements de sécurité. Ne pas être autorisé dans les zones de travail présentant un risque accru d'explosion.

1.17. Interdiction de pulvériser des matériaux contenant de l'amiante et d'autres substances nocives pour la santé.

1.18. Utilisez uniquement un nettoyage testé. Un nettoyage incorrect peut endommager la machine et les éléments de nettoyage.

1.19. N'utilisez pas de détergents non dilués. Les produits sont sûrs jusqu'à présent ne contiennent pas d'acides, bases

ou des substances dangereuses pour l'environnement. Nous vous recommandons de stocker les produits de nettoyage hors de portée des enfants. En cas de chute, rincer immédiatement les yeux à grande eau, en cas d'ingestion par une préparation spécialisée, consulter immédiatement un médecin.

1.20. Lorsque vous nettoyez des véhicules et respectez les réglementations locales, ne permettez pas le produit d'huile de machine dans les eaux souterraines.

1.21. Le nettoyeur haute pression doit être connecté à un réseau de distribution d'eau avec une pression maximale de 0.7MPa. Si la pression dans votre système d'eau est plus élevée, la valve réducteur obligatoire pour réduire la pression à recommandé.

1.22. Pour plus de sécurité garde a tiré contre l'inclusion accidentelle. Quand il a été activé spreypistoletat ne peut pas pulvériser de l'eau.

1.23. Les nettoyeurs haute pression ont une protection automatique contre les surcharges. Ceci est un capteur thermique qui protège le moteur de la congestion de surchauffe. Si elle est surchargée, la machine s'arrêtera et devra attendre quelques minutes jusqu'à ce qu'elle refroidisse.

1.24. En aucun cas, il ne faut approcher la buse à moins de 30 cm du nettoyage de surface (si vous pensez que la pression de l'eau pourrait causer des dommages, essayez d'abord de la diriger vers la surface d'un petit endroit caché).

1.25. Pas autorisé l'utilisation de nettoyeur haute pression de lavage des surfaces, qui peut être facilement enlevé couche supérieure. Nécessairement doivent être déplacés par la surface de nettoyage de jet d'eau. Il ne devrait pas être autorisé à couler continue à être dirigé au même endroit, car il peut causer des dommages à la surface.

1.26. Nécessairement avant d'essayer de nettoyeur haute pression doit consulter le fournisseur du produit destiné au lavage, que sa surface est adaptée pour laveuse à haute pression.

1.27. Le non-respect des instructions peut entraîner un choc électrique, un incendie et / ou des blessures graves.

2. Description fonctionnelle et but. Vous avez acheté un appareil à haute pression pour un usage domestique et est destiné à laver les surfaces sous haute pression d'eau. → la tête est destinée au lavage de voitures, motos, bateaux, caravanes, remorques, terrasses, fenêtres, barbecues en maçonnerie, meubles de jardin et tondeuses à gazon.

L'utilisation d'un nettoyeur haute pression n'est pas autorisée pour des activités autres que l'utilisation prévue.

3. Assemblage des éléments de nettoyeur haute pression et de mise en service.

3.1. Nettoyeur haute pression Placer sur un espace plat, sec, stable et horizontal.

3.2. Assurez-vous qu'il est protégé de la pluie et de l'eau pulvérisée directement.

3.3. Tous les joints et raccords des tuyaux d'aspiration et d'injection doivent être fermes, précis et bien contrôlés pour détecter les fuites.

3.4. Défaillance due au travail à haute pression nettoyeur sec, la défaillance de sécurité.

3.5. En émergeant de la buse, un jet d'eau à haute pression produit une puissance réactive, gardez donc toujours le pistolet et le tube fermement des deux mains.

3.6. Installation du support du pistolet de pulvérisation;

Pressez le support sur le corps du nettoyeur haute pression dans un endroit spécifié sur la figure inférieure B et faites glisser vers le bas.

A

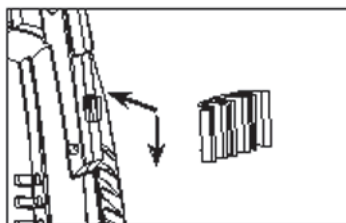

3.7. De même, de la même manière et insérer le crochet pour accrocher le câble d'alimentation navitiya. Enfoncez le crochet sur le corps du nettoyeur haute pression à un emplacement spécifié sur la figure inférieure B et faites glisser vers le bas.

B

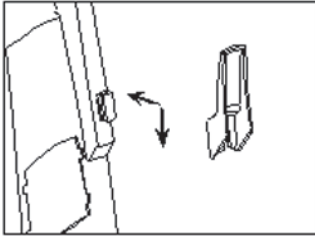

C

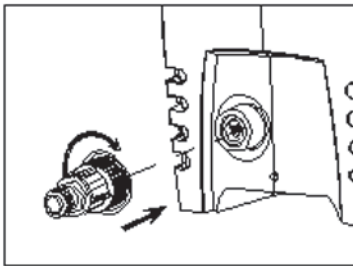

Le filtre doit toujours être installé pour protéger les soupapes et autres composants du nettoyeur haute pression de sable, des dépôts de calcaire et d'autres matières particulaires qui peuvent l'endommager. Vérifiez donc la contamination du filtre et nettoyez-le si nécessaire.

Remarque: Si non installé, filtrez l'intervalle de sécurité. La température de l'alimentation en eau ne doit pas dépasser 40 ° C. La puissance de l'eau doit avoir les paramètres suivants: une pression de travail de 3 bars et un diamètre interne minimum de 13 mm (1/2 "). Tuyau d'arrosage adapté d'un diamètre de 1/2 "de long et de 5 à 25 m maximum (non inclus dans l'ensemble complet). L'eau doit être propre et exempte de sable et de substances corrosives. Travailler à sec (sans eau) peut endommager le nettoyeur haute pression. Avant de placer la gâchette de la poignée pistolet doit être pressé pour retirer l'air de la pompe et le réservoir sous pression.

3.7. Connectez le tuyau haute pression à la buse.

3.8. Installez l'extension, insérez-la dans le pistolet de pulvérisation et vissez-la.

D

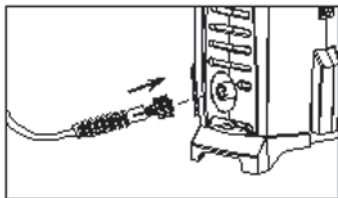

E

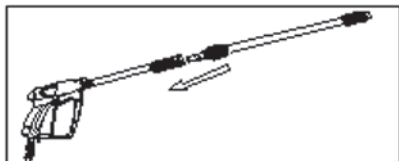

4. Inclure un nettoyeur haute pression.

4.1. L'utilisation d'un nettoyeur haute pression est recommandée pour garder le pistolet de pulvérisation d'une main et la trompette de l'autre main. Tenir avec les deux mains assure la stabilité. Le recul possible de l'arme est la pulvérisation à l'inclusion et au travail.

4.2. Pendant le fonctionnement, la machine doit être horizontale.

4.3. Ne placez pas la machine dans les hautes herbes!

4.4. Ne couvrez pas la machine au travail et ne l'utilisez pas dans des espaces confinés sans ventilation adéquate!

4.5. Inclusion.

4.6. Assurez-vous que l'interrupteur de démarrage principal est en position «0» (éteint).

4.7. Insérez la fiche du cordon d'alimentation dans la prise. Ouvrez l'eau du robinet.

4.8. Débloquer le protège-poignée contre les déclenchements accidentels pour inclure la gâchette. Enfoncez complètement l'obturateur jusqu'à ce que tout l'air sorte de la machine et des tuyaux et commencez à délivrer un jet d'eau constant. Après avoir relâché la détente. Débloquer appuyer sur un bouton.

4.9. Branchez l'interrupteur à détente. Tête de tube (8) du pistolet pulvérisateur (10) vers le bas. Bouton de déblocage Appuyez sur la poignée du pistolet pour relâcher la gâchette. Appuyez complètement sur l'obturateur.

4.10. Réglez le débit d'eau en tournant la buse.

F

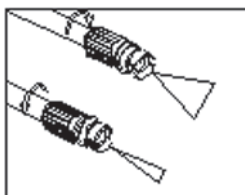

4.11. Effectuez le lavage prévu.

4.12. Le nettoyeur haute pression protège contre les surcharges. Devrait être activé par un circuit de protection contre les

surcharges devrait cesser de fonctionner et éteindre le nettoyeur haute pression. Attendez quelques minutes jusqu'à ce que le nettoyeur haute pression refroidisse et ensuite seulement reprendre le travail.

4.13. Fonction d'arrêt automatique. Lorsque la gâchette du pistolet est relâchée, le moteur électrique s'arrête. Alors que la haute pression est libérée, ce qui augmente la durabilité de la machine et réduit le coût de l'énergie.

5. Exclure le nettoyeur haute pression.

5.1. Relâchez le déclencheur. Débloquer appuyer sur un bouton. Ce pistolet pulvérisateur est protégé contre toute inclusion involontaire. Désactiver l'interrupteur à gâchette. Fermez la vanne d'eau et retirez la fiche de la prise.

5.2. Dans cette situation, la machine et les tuyaux restent sous pression. Pour libérer la pression, continuez d'exclure les actions suivantes. Déblocage Appuyez sur le bouton pour relâcher la gâchette. Enfoncez complètement l'obturateur jusqu'à ce que la pression de l'eau baisse dans la machine. Relâchez le déclencheur. Débloquer appuyer sur un bouton. Débranchez les tuyaux d'eau de la machine et du réseau d'alimentation en eau.

5.3. Pour un séjour prolongé du nettoyeur à haute pression et des tuyaux doivent être drainés et l'eau nettoyeur haute pression pour revenir dans un endroit sec à des températures supérieures à 5 ° C.

5.4. Ne pas plier le tuyau, haute pression!

5.5. La défaillance de sécurité dans le gel de la machine!

6. Maintenance.

ATTENTION! Débranchez toujours la fiche de la prise murale avant de prendre des mesures d'entretien ou de nettoyage.

6.1. Nettoyez le filtre à eau une fois par mois ou plus fréquemment selon l'utilisation. Voir aussi le paragraphe 3.10.

6.2. Lorsque l'obstruction de la buse est obtenue à très haute pression. Par conséquent, il est immédiatement nécessaire de nettoyage. **IMPORTANT:** La buse de nettoyage de l'instrument (5) doit être utilisée uniquement lorsque le nettoyeur haute pression est éteint!

6.3. L'événement devrait toujours être propre et libre.

6.4. Si nécessaire, réparez votre nettoyeur à haute pression et il est préférable de le faire uniquement par des spécialistes qualifiés dans les ateliers RAIDER, qui n'utilisent que des pièces détachées d'origine. Assurant ainsi leur fonctionnement en toute sécurité.

7. Suppression des dysfonctionnements possibles.

Le tableau ci-dessous montre des signes de défauts et comment vous pouvez aider si votre alimentation ne fonctionne pas normalement. Si vous ne parvenez pas à trouver et résoudre le problème en suivant les instructions du tableau, contactez le service autorisé de Rider. Avertissement: Avant de commencer le dépannage, nettoyez à haute pression et arrêtez-le du réseau d'alimentation.

Problèmes	Cause	Que faire
La machine ne démarre pas	la fiche n'est pas insérée dans la prise.	Insérez la fiche dans la prise
	la prise est cassée.	Utilisez une autre prise
	L'interrupteur de sécurité a été activé	Après avoir vérifié la raison de l'activation de l'interrupteur de sécurité, remplacez-le (sans l'allumer)
	Le câble d'extension est endommagé	Le remplacer.
Le moteur s'arrête	La protection automatique a été activée	Attendez quelques minutes jusqu'à ce que le moteur refroidisse
La pression de travail est trop élevée	La buse est partiellement coincée	Vérifiez et nettoyez-le
Pression d'impulsion	Il y a de l'air dans l'ump ou le tuyau.	Retirez l'air supplémentaire
	L'alimentation de Watter n'est pas bonne.	Assurez-vous que les paramètres du réseau d'eau sont appropriés.
	Le filtre à eau (6a) doit être nettoyé.	Vérifiez et nettoyez le filtre à eau.
	Le tuyau d'eau est tordu ou plié.	Vérifier et réparer
Le moteur fonctionne mais il n'y a pas de pression	Il n'y a pas d'alimentation en eau.	Activez l'alimentation en eau.
	Le filtre doit être nettoyé.	Vérifiez et nettoyez le filtre à eau.

Si nécessaire, la réparation de votre machine est effectuée uniquement par des spécialistes qualifiés dans les ateliers RAIDER, qui ont utilisé uniquement des pièces de rechange d'origine. Assurant ainsi leur fonctionnement en toute sécurité.

11. Protection de l'environnement.

Ne jetez pas les déchets ménagers électriques hors d'usage! Afin de protéger l'environnement et la directive 2012/19 / CE, ils doivent être collectés séparément et soumis à un traitement approprié pour la récupération des informations contenues dans ces matériaux.



Manuale di istruzioni originale

Caro cliente,

Congratulazioni per l'acquisto di detergenti ad alta pressione dei marchi più in crescita del mercato - RAIDER. Quando correttamente installati e funzionanti, i RAIDER sono macchine sicure e affidabili e lavorano con loro offriranno un vero piacere. Per la vostra comodità è stato costruito e una rete di servizio eccellente di 45 stazioni di servizio in tutto il paese.

Prima di utilizzare detergenti ad alta pressione, si prega di conoscere con attenzione queste "istruzioni per l'uso".

Nell'interesse della vostra sicurezza e per garantire l'uso corretto e leggere attentamente queste istruzioni, incluse le raccomandazioni e le avvertenze in essi. Per evitare errori e inconvenienti inutili, è importante che queste istruzioni rimangano disponibili per futuri riferimenti a tutti coloro che utilizzeranno la macchina. Se lo vendi a un nuovo proprietario, "Istruzioni per l'uso" devono essere presentate insieme ad essa per consentire ai nuovi utenti di familiarizzare con le pertinenti istruzioni di sicurezza e di funzionamento.

"Euromaster Import Export" Ltd è un rappresentante autorizzato del produttore e del titolare del marchio RAIDER. L'indirizzo della direzione aziendale è a Sofia 1231, 244 Lomsko Shosse Blvd., tel. 02 934 33 33, 934 10 10, www.raider.bg; www.euromasterbg.com; e-mail: info@euromasterbg.com.

Dal 2006 l'azienda ha introdotto il sistema di gestione della qualità ISO 9001: 2008 con ambito di certificazione: Commercio, importazione, esportazione e assistenza di hobby e strumenti professionali elettrici, meccanici e pneumatici e hardware generale. Il certificato è stato rilasciato da Moody International Certification Ltd.

DATI TECNICI

parametro	unità	valore
Modello	-	RDP-HPC14
Tensione di alimentazione	V AC	230
Frequenza corrente alternata	Hz	50
Energia	W	2500
Pressione lavorativa	MPa	13
Massima pressione di lavoro	MPa	19.5
Portata	l/min	7.0
Portata massima	l/min	7.8
Temperatura dell'acqua	°C	0 -50
Massima pressione dell'acqua di alimentazione	MPa	1.2
Livello di pressione sonora (LpA)	dB(A)	73.3
Livello di potenza sonora (LwA)	dB(A)	86.2
Valore di accelerazione delle vibrazioni (ah)	m/s ²	1.323
Classe di protezione dell'isolamento elettrico	-	I
Grado di protezione	-	IPX5

Linee guida generali per un funzionamento sicuro.

Leggere attentamente tutte le istruzioni. La mancata osservanza della natura può causare scosse elettriche, incendi e / o lesioni gravi. Tenere queste istruzioni in un luogo sicuro.

1. Sicurezza.

1.1. È obbligatorio l'inserimento di solo impianti elettrici ad alte pressioni dotati di interruttore elettrico Fi (interruttore di sicurezza con protezione residua) e perdite di corrente, che vengono attivate quando il dispositivo RCD (dispositivo residuo di corrente) non deve superare 30 mA. Le informazioni sulla tensione della rete elettrica e il tipo di piastra devono essere conformi ai dati della tua rete.

1.2. Utilizzare solo il cavo di prolunga 3 × 1,5 mm² la lunghezza massima di 20 m e il mastiche a spina con un maggior grado di resistenza all'umidità e la protezione dagli spruzzi d'acqua. In uso, l'estensione del cavo e dei contatti a spina deve essere dotata di un conduttore di messa a terra. I cavi e i cavi di prolunga non devono essere avvolti o torsionati. È necessario proteggere l'influenza diretta della pioggia da detergenti ad alta pressione. Tutti i collegamenti elettrici devono essere protetti dall'umidità. I contatti e le spine devono essere asciutti e non situati a terra. Assicurarsi che in nessun caso l'acqua e l'umidità raggiungano o non si rivolgono a detergenti ad alta pressione.

1.3. Non toccare mai la spina con le mani bagnate.

1.4. La corrente di pulizia ad alta pressione non dovrebbe essere rivolta a persone, elettrodomestici, animali o ad alta pressione.

1.5. Non è consentito dirigere il flusso contro se stessi o altre persone a pulire vestiti o scarpe.

1.6. Non è consentito l'uso di detergenti ad alta pressione da parte dei bambini. Prendere le misure necessarie per impedire l'accesso dei bambini a detergenti ad alta pressione o al cavo di alimentazione.

1.7. Non deve essere incluso il pulitore ad alta pressione senza acqua!

1.8. Mantenere lo spazio intorno al detergente ad alta pressione pulito e ben illuminato. Il disordine e la scarsa illuminazione possono contribuire al verificarsi di incidenti.

1.9. Il detergente ad alta pressione deve essere conservato a temperature superiori a 0 ° C.

1.10. Protegga il cavo di alimentazione da calore, olio, contatto con bordi affilati o punti di macchine mobili. I cavi danneggiati o danneggiati aumentano il rischio di scosse elettriche.

1.11. Dovrebbe essere escluso dall'alimentazione di pulizia ad alta pressione prima di effettuare interventi di manutenzione. Non lasciare che il pulitore ad alta pressione venga tirato e tenuto per il cavo di alimentazione.

1.12. Per garantire la sicurezza utilizzare esclusivamente parti o parti originali raccomandate dal produttore. Non è consentito l'uso di detergenti ad alta pressione a condizione che il cavo di alimentazione o altro elemento di detergente ad alta pressione siano danneggiati. I cavi di potenza danneggiati aumentano il rischio di scosse elettriche.

1.13. Pulitore ad alta pressione progettato in modo che tutte le parti in movimento e lo scafo assicurino condizioni di sicurezza per l'uso. Per i danni causati dai tentativi di cambiare la struttura del produttore di detergenti ad alta pressione non è responsabile.

1.14. Non è consentito l'uso di detergenti ad alta pressione con altri liquidi tranne l'acqua normale.

1.15. Non piegare il tubo, alta pressione e non passare attraverso la macchina.

1.16. Non è consentito ai fluidi di aspirazione contenenti solventi, acidi, acetone, compresi benzina, diluenti di vernice e nafta, poiché sono infiammabili, esplosivi e velenosi. Quando si utilizza un detergente ad alta pressione in aree ad alto rischio (es. Serbatoi di carburante) è necessario rispettare la forza in caso di norme di sicurezza. Non è consentito nelle aree di lavoro con un rischio aumentato di esplosioni.

1.17. Non è consentito spruzzare materiali contenenti amianto e altre sostanze nocive alla salute.

1.18. Utilizzare solo la pulizia testata. La pulizia impropria può danneggiare la macchina e gli articoli di pulizia.

1.19. Non utilizzare detergenti non diluiti. I prodotti sono al sicuro finora non contengono acidi, basi

o sostanze pericolose per l'ambiente. Si consiglia di immagazzinare i prodotti per la pulizia fuori dalla portata dei bambini. In caso di caduta in essi immediatamente sciacquare gli occhi con abbondante acqua, se inghiottito da una preparazione specializzata, richiedere immediatamente un aiuto medico.

1.20. Quando si puliscono i veicoli e osservano le normative locali non consentono il prodotto dell'olio macchina nelle acque sotterranee.

1.21. La pulizia ad alta pressione deve essere collegata ad una rete di distribuzione dell'acqua con una pressione massima di 0,7 MPa. Se la pressione nel sistema dell'acqua è maggiore, la valvola riduttrice di montaggio obbligatoria per ridurre la pressione a quella raccomandata.

1.22. Per una maggiore protezione della sicurezza ha sparato contro l'inclusione accidentale. Quando è stato attivato sprepiistolato non può spruzzare l'acqua.

1.23. Il detergente ad alta pressione ha protezione automatica contro il sovraccarico. Si tratta di un sensore termico che protegge il motore dalla congestione di surriscaldamento. In caso di sovraccarico, la macchina si ferma e deve aspettare alcuni minuti fino a quando non si raffredda.

1.24. In nessun caso dovrebbe essere avvicinando l'ugello di meno di 30 cm dal nesso la pulizia delle superfici (se si sospetta che la pressione dell'acqua potrebbe causare danni, dovrebbe prima provare indirizzandola alla superficie flusso di un piccolo luogo nascosto).

1.25. Non è consentito l'uso di lavaggi ad alta pressione per lavaggio di superfici, che possono essere facilmente rimossi dall'alto livello. Necessariamente devono essere spostati dalla superficie di pulizia del getto d'acqua. Non dovrebbe essere consentito di fluire (se) continuato ad essere diretto allo stesso posto, perché può causare danni alla superficie.

1.26. Necessariamente prima di tentare la rondella di pressione, consultare il fornitore del prodotto destinato al lavaggio, che la sua superficie sia adatta per la rondella ad alta pressione.

1.27. La mancata osservanza delle istruzioni può causare scosse elettriche, incendi e / o lesioni gravi.

2. Descrizione funzionale e scopo. Hai acquistato un dispositivo ad alta pressione per uso domestico ed è destinato a lavare le superfici ad alta pressione d'acqua. (se) la testa è destinata al lavaggio di automobili, motociclette, barche, roulotte, rimorchi, patio, finestre, barbecue in muratura, mobili da giardino e falciatrici.

Non è consentito l'uso di detersivi ad alta pressione per attività diverse da quelle previste.

3. Montaggio degli elementi di pulizia ad alta pressione e messa in servizio.

3.1. Pulitore ad alta pressione Posizionare su uno spazio piano, asciutto, stabile e orizzontale.

3.2. Assicurarsi che sia protetto dalla pioggia e dal getto d'acqua diretto.

3.3. Tutti i giunti e le connessioni sulle tubazioni di aspirazione e iniezione devono essere fermi, precisi e controllati per perdite.

3.4. Il guasto dovuto al lavaggio ad alta pressione di lavoro asciutto, il periodo di sicurezza.

3.5. Uscendo dall'ugello, il flusso di acqua ad alta pressione produce un potere reattivo, quindi tenere la pistola a spruzzo e il tubo sempre saldamente con entrambe le mani.

3.6. Installazione del supporto della pistola a spruzzo;

Premere il supporto sul corpo di detergente ad alta pressione in una posizione specificata nella figura inferiore B e scorrere verso il basso.

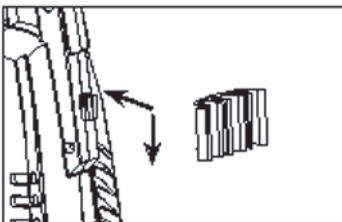
A

3.7. Analogamente, allo stesso modo e inserire il gancio per appendere il cavo di alimentazione navitiya. Premere il gancio al corpo di detergente ad alta pressione in una posizione specificata sulla figura inferiore B e trascinare verso il basso.

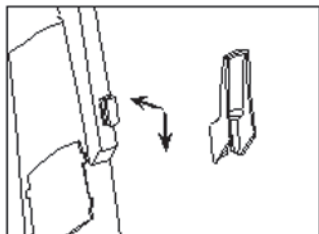
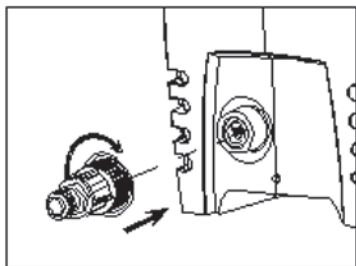
B
(C)**C**

Il filtro deve essere sempre installato per proteggere le valvole e altri componenti del detergente ad alta pressione di sabbia, depositi di calcare e altri particolati che possono danneggiarlo. Controllare quindi il filtro per la contaminazione e pulirlo se necessario.

Nota: Se non è installato il filtro, il periodo di protezione si interrompe. La temperatura dell'acqua non deve superare i 40 ° C. La potenza dell'acqua deve avere i seguenti parametri: pressione di esercizio di 3 bar e minimo diametro interno di 13 mm (1/2 "). Tubo adatto per giardino con un diametro di 1/2 "e da 5 a massimo 25 m (non incluso nel set completo). L'acqua deve essere pulita e priva di sabbia e sostanze corrosive. Lavorare a secco (senza acqua) può causare danni a detergenti ad alta pressione. Prima di posizionare il grilletto della presa della pistola deve essere premuto per rimuovere l'aria dalla pompa e dal serbatoio di pressione.

3.7. Collegare il tubo ad alta pressione all'ugello.

3.8. Installare l'estensione, inserirla nella pistola a spruzzo e avvitarla.

D

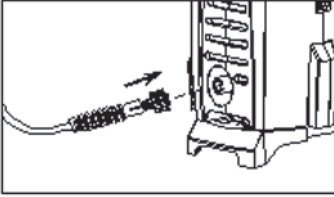

E

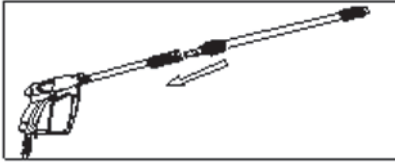

4. Includere un detergente ad alta pressione.

4.1. È consigliabile utilizzare un detergente ad alta pressione per mantenere la pistola a spruzzo con una mano e la tromba con l'altra mano. La tenuta con entrambe le mani assicura la stabilità. Possibile riaccensione della pistola sta spruzzando all'inclusione e al lavoro.

4.2. Durante il funzionamento la macchina dovrebbe essere orizzontale.

4.3. Non mettere la macchina nell'erba alta!

4.4. Non coprire la macchina al lavoro e non utilizzare in spazi confinati senza ventilazione adeguata!

4.5. Inclusione.

4.6. Assicurarsi che l'interruttore principale di avviamento sia in posizione «0» (spento).

4.7. Inserire la spina del cavo di alimentazione nella presa. Aprire l'acqua del rubinetto.

4.8. Sbloccare la protezione della maniglia contro il rilascio accidentale per includere il grilletto. Premere completamente l'otturatore fino a quando tutto l'aria fuori dalla macchina e tubi e cominciare a fornire un flusso costante di acqua. Dopo aver disinserito il grilletto di rilascio. Sbloccare premere un pulsante.

4.9. Inserire l'interruttore di trigger. Tirare la provetta (8) della pistola a spruzzo (10) verso il basso. Sbloccare il pulsante premere l'impugnatura della pistola per rilasciare il grilletto. Premete completamente l'otturatore.

4.10. Regolare il flusso dell'acqua ruotando l'ugello.

F

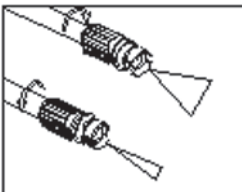

4.11. Eseguire il lavaggio previsto.

4.12. Pulitore ad alta pressione protegge contro il sovraccarico. Dovrebbe essere attivato dal circuito di protezione contro il sovraccarico dovrebbe smettere di funzionare e spegnere il detergente ad alta pressione. Attendere qualche minuto fino al raffreddamento ad alta pressione e solo dopo riprendere il lavoro.

4.13. Funzione di arresto automatico. Quando viene rilasciato il grilletto della pistola, il motore elettrico si arresta. Mentre l'alta pressione viene rilasciata, aumentando così la durata della macchina e riducendo i costi di energia.

5. Escludere il detergente ad alta pressione.

5.1. Rilasciare il grilletto. Sbloccare premere un pulsante. Questa pistola a spruzzo è protetta contro l'inserimento involontario. Spegner l'interruttore del grilletto. Chiudere la valvola dell'acqua e rimuovere la spina dalla presa.

5.2. In questa situazione la macchina e i flessibili rimangono sotto pressione. Per rilasciare la pressione continuare ad escludere le seguenti azioni. Sbloccare premere il pulsante per rilasciare il grilletto. Premere completamente l'otturatore finché la pressione dell'acqua non scende nella macchina. Rilasciare il grilletto. Sbloccare premere un pulsante. Scollegare i tubi dell'acqua dalla macchina e dalla rete idrica.

5.3. Per un lungo soggiorno di detersivi ad alta pressione, i tubi flessibili devono essere scaricati e l'acqua pulita ad alta pressione deve restituire in luogo asciutto a temperature superiori ai 5 ° C.

5.4. Non piegare il tubo, alta pressione!

5.5. La sicurezza scadrà nel congelamento della macchina!

6. Manutenzione.

AVVERTIMENTO! Sempre scollegare la spina dalla presa a muro prima di intraprendere azioni relative alla manutenzione o alla pulizia.

6.1. Pulire il filtro dell'acqua una volta al mese o più frequentemente a seconda dell'utilizzo. Vedi anche paragrafo 3.10.

6.2. Quando l'ostruzione dell'ugello viene ottenuta una pressione molto elevata. Pertanto è immediatamente necessario pulire. **IMPORTANTE:** L'ugello di pulizia dello strumento (5) deve essere utilizzato solo quando il detergente ad alta pressione è spento!

6.3. Il ventilatore deve essere sempre pulito e libero.

6.4. Se necessario, riparare la potenza del pulitore ad alta pressione ed è meglio eseguire solo da specialisti qualificati nelle officine RAIDER, che hanno utilizzato solo pezzi di ricambio originali. Assicurando così il loro funzionamento sicuro.

7. Rimozione delle possibili malfunzionamenti.

La tabella che segue mostra i segni di difetti e come si può aiutare se il tuo potere non funziona normalmente. Se non riesci a trovare e risolvere il problema seguendo le istruzioni riportate nella tabella, contattare il servizio autorizzato di Rider. Avvertenza: Prima di iniziare la risoluzione dei problemi, pulire l'alta pressione e fermarla dalla rete di alimentazione.

I problemi	Causa	Cosa fare
La macchina non si avvia	la spina non è inserita nella presa.	Inserire la spina nella presa
	la presa è rotta.	Utilizzare un'altra presa
	L'interruttore di sicurezza è stato attivato	Dopo aver verificato il motivo dell'attivazione del swith di sicurezza, sostituirlo (ot accenderlo)
	Il cavo di prolunga è danneggiato	Sostituiscilo.
Il motore si ferma	La protezione automatizzata è attivata	Attendere qualche minuto finché il motore non si raffredda
La pressione di esercizio è troppo elevata	L'ugello è in parte bloccato	Controllare e pulirlo
Pressione di pulsazione	C'è aria nella bocca o nel tubo.	Rimuovere l'aria extra
	L'alimentazione di watter non è buona.	Assicurarsi che i parametri della rete idrica siano appropriati.
	Filtro dell'acqua (6a) necessita di pulizia.	Controllare e pulire il filtro dell'acqua.
	Il tubo dell'acqua è torto o piegato.	Controllare e correggerlo
Il motore funziona ma non c'è pressione	Non c'è alimentazione.	Spegnere l'acqua.
	Il filtro deve essere pulito.	Controllare e pulire il filtro dell'acqua.

Se necessario, riparare la macchina è meglio eseguita solo da specialisti qualificati nelle officine RAIDER, che hanno utilizzato solo pezzi di ricambio originali. Assicurando così il loro funzionamento sicuro.

11. Protezione dell'ambiente.

Non smaltire i rifiuti elettrici non utilizzati! Per proteggere l'ambiente e la direttiva 2012/19 / CE, essi devono essere raccolti separatamente e sottoposti ad un'adeguata trasformazione per il recupero delle informazioni contenute in questi materiali.



ES

Originala instrukcio

Kara kliento,

Gratulon pri la aĉeto de alta premo pli purigilo de la plej sukcese kreskantaj markoj en la merkato - RAIDER. Kiam konvene instalitaj kaj funkciantaj, RAIDER estas sekuraj kaj fidindaj maŝinoj kaj laboro kun ili liveros veran plezuron. Ĉar via komforto estis konstruita kaj bonega servo reto de 45 servstacio tra la lando.

Antaŭ uzado de alta premo purigilo, bonvolu zorge konatiĝi kun ĉi tiuj "instrukcioj por uzo.

En la intereso de via sekureco kaj certigi bonan uzon kaj legi ĉi tiujn instrukciojn zorge, inkluzive de la rekomendoj kaj avertoj en ili. Por eviti nenecesajn erarojn kaj akcidentojn, estas grave ke ĉi tiuj instrukcioj restos haveblaj por estonta referenco al ĉiuj, kiuj uzos la maŝinon. Se vi vendas ĝin al nova posedanto "Instrukcioj por Uzo" devas esti prezentita kune kun ĝi por ebligi novajn uzantojn familiariĝi kun gravaj sekurecaj kaj operaciaj instrukcioj.

"Euromaster Import Export" Ltd es un representante autorizado del fabricante y propietario de la marca RAIDER. La dirección de la administración de la empresa es 24, Lomsko Shose Blvd., Sofia 1231, tel. 02 934 33 33, 934 10 10, www.raider.bg; www.euromasterbg.com; correo electrónico: info @ euromasterbg.com.

Ekde 2006 la kompanio enkondukis la sistemon de kvalito administrado ISO 9001: 2008 kun amplekso de atesto: Komercio, importado, eksportado kaj servado de ŝatokupro kaj profesiaj elektraj, mekanikaj kaj pneŭmataj iloj kaj ĝenerala aparataro. La

atestilo estis eldonita de Moody International Certification Ltd.

parametro	mezurita	unueca valoro
Modelo		RDP-HPC14
Tensio de nutrado	V AC	230
Alternanta nuna frekvenco	Hz	50
Potenco	W	2500
Laboranta premo	MPa	13
Maksimuma labora premo	MPa	19.5
Flufluo	l/min	7.0
Maksimuma fluo	l/min	7.8
Akvotemperaturo	°C	0 -50
Maksimuma proviza akvopremo	MPa	1.2
Sona prema nivelo (LpA)	dB(A)	73.3
Sono potenco nivelo (LWA)	dB(A)	86.2
Vibra akcelvaloro (ah)	m/s ²	1.323
Klaso de elektra izola protektado	-	I
Grado de protekto	-	IPX5

Ĝeneralaj gvidlinioj por sekura operacio.

Legu ĉiuj instrukcioj atente. Malsukceso de la sekvaj instrukcioj povas kaŭzi elektran ŝokon, fajron aŭ severajn vundojn. Konservu ĉi tiujn instrukciojn en sekura loko.

1. Sekureco.

1.1. Ĝi estas deviga inkluzivado de alta premo-purigilo nur elektraj plantoj ekipitaj per elektraŝaltilo Fi (sekureca ŝaltiloŝaltilo kun Residua protekto) kaj aktuala fluo, kiu funkcias kiam RCD (Postrestanta Nuna Diskuto), RCD devas esti ne pli ol 30 mA . Informo pri la tensio de la elektra reto kaj la tipo de telero devas plenumi la datumojn sur via krado.

1.2. Uzu nur etendan ŝnuron $3 \times 1,5 \text{ mm}^2$ la maksimuman longitudo de 20 m kaj kompleta kapabla komponaĵo kun pliigita grado de humida rezisto kaj protekto de akvoŝprucas. En uzo, etendaĵo de la kablo kaj kontaktŝtopilo devas esti adaptita per tera kondukilo. Kabloj kaj etendaj kondukoj ne devas esti volvitaj aŭ torditaj. Oni Devas protekti rektan influon de pluvo de alta premo. Ĉiuj elektraj rilatoj devas esti protektataj de humideco. Kontaktoj kaj kontaktiloj devas esti sekaj kaj ne kuŝantaj surgrunde. Certigu, ke sub neniu cirkonstancoj la akvo kaj humideco atingos aŭ kontaktos altan premon.

1.3. Neniama tuŝo la ŝtopilon per malsekaj manoj.

1.4. Alta premo pli pura fluo de akvo ne devas esti celita al homoj, elektraj aparatoj, bestoj aŭ alta premo purigilo mem.

1.5. Ne rajtas direkti fluan kontraŭ si aŭ al aliaj homoj por purigi vestojn aŭ ŝuojn.

1.6. Ne permesas la uzon de alta premo purigilo de infanoj. Prenu la necesajn paŝojn por malhelpi la aliron de infanoj al alta premo pli pura aŭ potenca ŝnuro.

1.7. Alta premo purigilo ne estu inkluzivita sen akvo!

1.8. Konservu spacon ĉirkaŭ alta premo purigilo pura kaj bone litita Disbatado kaj malriĉa lumigado povas kontribui al la akcidento.

1.9. Alta premo purigilo devas esti stokita ĉe temperaturoj super 0°C .

1.10. Protektu la elektran ŝnuron el varmego, oleo, kontakto kun akraj randoj aŭ punktoj de poŝtelefonoj. Kabloj damaĝitaj aŭ torditaj pliigas la riskon de elektra ŝoko.

1.11. Devus esti ekskludita de alta premo pura potenco antaŭ efektivigado de bontenado en. Ne lasu alta premo pli purigilo esti tirita kaj tenita por la potenca ŝnuro.

1.12. Por certigi sekurecon nur uzu aŭtentajn partojn aŭ partojn rekomenditajn de la fabrikanto. Ne permesis la uzon de alta premo purigilo kondiĉe ke la potenca ŝnuro aŭ alia elemento de alta premo purigilo difektis. Damaĝitaj potencaj kabloj pliigas la riskon de elektra ŝoko.

1.13. Alta premo purigilo desegnita tiel ke ĉiuj movaj partoj kaj kasko certigas sekurajn kondiĉojn por uzo. Por damaĝo kaŭzita de provoj ŝanĝi la strukturon de alta premo puriganto fabrikanto ne estas respondeca.

1.14. Ne permesis la uzon de alta premo-purigilo laborante kun aliaj likvaj krom ebena akvo.

1.15. Ne fleksu la manon, altan premon kaj ne trapasu ĝin per la aŭto.

1.16. Oni ne rajtas suĉigi fluojn, kiuj enhavas solventojn, acidojn, aketonon, inkluzive de benzino, pentriĝojn kaj naftaĵojn, ĉar ili estas brulemaj, eksplodaj kaj venenaj. Kiam uzado de alta premo purigilo en altkoraj areoj (ekz. Brulaĵoj) devus esti respektita forto en la kazo de sekurecaj reguligoj. Ne rajtas en laborejoj kun pliigita risko de eksplodoj.

1.17. Ne permesis spirado de materialoj enhavantaj asbeston kaj aliajn substancojn malutilaj al sano.

1.18. Uzu nur testitan purecon. Malprofunda purigado povas damaĝi la maŝinon kaj purigadon de eroj.

1.19. Ne uzu seniluzajn detergentojn. Produktaj estas sekuraj ĝis nun ne enhavas acidajn bazojn

aŭ ecx hazardaj substancoj. Ni rekomendas, ke vi stokas purigadon de produktoj el atingo de infanoj. Prefere fali en ilin tuj flugas la okulojn kun multe da akvo, se englutado de speciala preparado tuj serĉu medicinan helpon.

1.20. Kiam purigado de veturiloj kaj observado de la lokaj reguligoj ne permesas produkton de maŝina oleo en grundakvo.

1.21. Alta premo-purigilo devas esti konektita al akva distribuka reto kun maksimuma premo de 0.7MPa. Se la premo en via akvo-sistemo estas pli alta, la deviga adaptiga valvo reduktos premon rekomenditan.

1.22. Por pli granda sekureca gvardio pafis kontraŭ hazarda inkludo. Kiam li estis aktivigita, spreypistoletat ne povas sprayi akvon.

1.23. Alta premo purigilo havas aŭtomatan protekton kontraŭ overŝarĝo. Ĉi tiu estas termika sensilo kiu protektas la motoron de recalentado de kongesto. Se superŝarĝita, la maŝino haltos kaj devos atendi kelkajn minutojn ĝis malvarmeta.

1.24. En neniu kazo oni devas alproksimiĝi al la cigaredingo de malpli ol 30 cm de la surfaca purigado (se vi supozas, ke la premo de akvo povus kaŭzi damaĝon, unue provu direkti ĝin al la rivera surfaco de malgranda kaŝita loko).

1.25. Ne permesas la uzadon de alta premo puriganta lavado de surfacoj, kiu povas esti facile forigita supra tavolo. Necese devas esti movita per akva jetpuriga surfaco. Oni ne rajtas ke la fluo daŭre estu direktita al la sama loko, ĉar ĝi povas kaŭzi damaĝon sur la surfaco.

1.26. Necese antaŭ provi premi lavilon devus konsulti kun la provizanto de la produkto celita por lavi, ke ĝia surfaco estas adaptita por alta premo lavilo.

1.27. Malsukceso plenumi la instrukciojn povas konduki al elektra ŝoko, fajro aŭ severaj vundoj.

2. Funkcia priskribo kaj celo. Vi aĉetis altan premon aparaton por hejma uzo kaj estas celita por lavi la surfacojn sub alta akvopremo. ĉ kazo estas destinita por lavi aŭtojn, motorciklojn, boatojn, karavanojn, trailers, korto, fenestroj, masoneria barbecues, ĝardenaj mebloj kaj herbajoj.

Ne permesas la uzon de alta premo purigilo por agadoj aparte ol ĝia celita celo.

3. Asembleo de la elementoj de alta premo pli pura kaj komisiita.

3.1. Alta premo purigilo Loko sur ebena, seka, stabila kaj horizontala spaco.

3.2. Certigu, ke ĝi estas protektita de pluvo kaj rekta akva spray.

3.3. Ĉiuj artikoloj kaj ligiloj sur suĉado kaj Injekpaj pipado devas esti firma, preciza kaj streĉa kontrolo por filtroj.

3.4. Malsukceso pro laboro alta premo purigilo seka, la sekureco lapso.

3.5. Elsendante el la cigaredingo, alta premo de akvo produktas reactivan potencon, do tenu la spray-piston kaj la tubon ĉiam firme kun ambaŭ manoj.

3.6. Instalado de la posedanto de la spray-pistolo;

Premu la posedanton al la korpo de alta premo purigilo en specifa loko sur la malsupra figuro B kaj gliti malsupren.

A

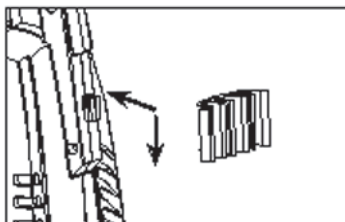

3.7. Simile, de la sama maniero kaj enmetu la engankon por pendigi la navitiya-potencan kabljon. Premu la engankon al la korpo de alta premo purigilo en specifa loko sur la pli malalta figuro B kaj treni malsupren.

(C)

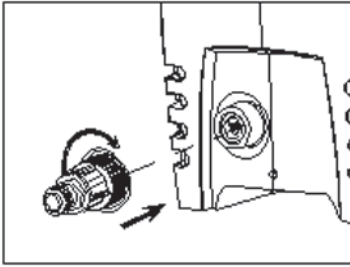
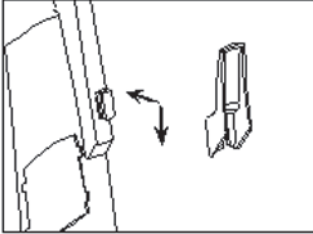

Filtrilo ĉiam devas esti instalita por protekti la valvojn kaj aliajn komponantojn de alta premo pli malplena de sablo, kalkŝtonaj kuŝejoj kaj aliaj eroj kiuj povas damaĝi ĝin. Do kontrolu la filtrilon por poluado kaj purigu ĝin se necese.

Noto: Se ne instalita filtrilo la sekureca tempo. La temperaturo de la akvoprovizo ne devas superi 40 ° C. Akva potenco devas havi la sekvajn parametrojn: laboranta premon de 3 stango kaj minimuman interna diametro de 13 mm (1/2). Taŭga ĝardena maniko kun diametro de 1/2 "longa kaj 5 ĝis maksimuma 25 m (ne inkluzivita en la kompleta aro). Akvo devas esti pura kaj libera de sablo kaj korodaj substancoj. Labori en seka (sen akvo) povas kaŭzi damaĝon al alta premo pli purigilo. Antaŭ meti la elasilon de la pistolo kroĉu devas esti premita por forigi aeron de la pumpilo kaj premo tanko.

3.7. Konekti altan premon-buŝon al cigaredingo.

3.8. Instali la etendon, enmetu ĝin en la spray-pafilon kaj Ŝraŭbligu ĝin.

D

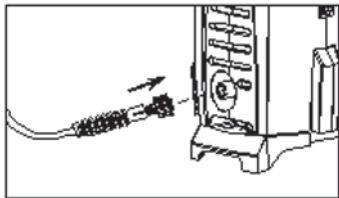

E

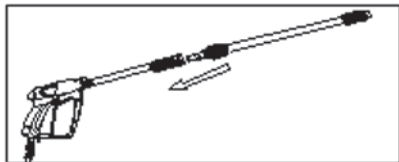

4. Inkluzivi alta premo purigilo.

4.1. Operacio de alta premo purigilo rekomendas teni la spray pafilon per unu mano kaj trumpeto kun lia alia mano. Tenante ambaŭ manojn provizas stabilecon. Ebla regreso de la pafilo ŝprucas ĉe inkludo kaj ĉe laboro.

4.2. Dum operacio la maŝino devus esti horizontala.

4.3. Ne metu la maŝinon en la alta herbo!

4.4. Ne kovru la maŝinon funkcii kaj ne uzu en limigitaj spacoj sen taŭga ventilado!

4.5. Inkludo

4.6. Certigu, ke la ĉefa ekŝaltilo estas en pozicio «0» (for).

4.7. Enmetu la ŝtopilon de la potenco ŝnuro en la elsendon. Malfermu la tapeton.

4.8. Malŝalti la tenilon gardisto kontraŭ hazarda liberigo por inkludi la ellasilon. Premu la ŝutron tute ĝis la tuta aero ekstere de la maŝino kaj ŝuoj kaj komencu liveri konstantan akvon. Post venti liberigi ellasilon. Malŝalti premo butonon.

4.9. Ŝaltu la ellasilonŝaltilon. Kapo tubo (8) de la spray pafilon (10) malsupren. Malŝlosila butono premas la tenilon de la pafilo por liberigi la ellasilon. Premu la ŝutron tute.

4.10. Ĝustigu la akvon-fluon turnante la cigaredingo.

F

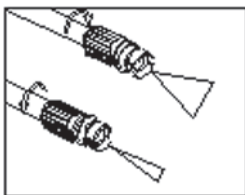

4.11. Faru la lavitajn intencojn.

4.12. Alta premo purigilo protektas kontraŭ overŝarĝo. Devus esti aktivigita per superŝarĝa protekta cirkvito devas ĉesi labori kaj malŝalti altan premon pli purigilon. Atendu kelkajn minutojn ĝis malvarmeta alta premo pli purigilo kaj nur tiam rekomencu laboron.

4.13. Aŭtomata halta funkcio. Kiam la ellasilo de la pistolo kroĉiĝas liberiĝas, elektra motoro ĉesas. Dum alta premo estas liberigita, tiel pliiĝante la daŭrecon de la maŝino kaj reduktas la koston de energio.

5. Ekskludi alta premo purigilo.

5.1. Liberigu la ellasilon. Malŝalti premu butonon. Ĉi tiu spray-pistolo estas certigita kontraŭ neatendita inkludo. Malŝalti ellasilon. Fermu la akvon valvo kaj forigu kontaktŝtopilon.

5.2. En ĉi tiu situacio la maŝino kaj maŝinoj restas sub premo. Liberigi la premon daŭre ekskludas la sekvajn agojn. Malŝalti gazetara butonon por liberigi la ellasilon. Premu la ŝtron tute ĝis la akvo premas en la maŝinon. Liberigu la ellasilon. Malŝalti premu butonon. Diskonekti akvokuzojn de la maŝino kaj la akvoprovizon.

5.3. Por daŭrigita restado de alta premo pli purigilo kaj amasoj devas esti drenitaj kaj la akvo alta premo purigilo reveni en seka loko ĉe temperaturoj super 5 ° C.

5.4. Ne klinu la manon, alta premo!

5.5. La sekureco daŭras en frostado de la maŝino!

6. Konservado.

AVERTO! Ĉiam malŝaltu la ŝtopilon de la muro-eksterordinaraĵo antaŭ preni agojn rilate al bontenado aŭ purigado.

6.1. Purigu la akvon filtrilon unufoje pli aŭ pli ofte laŭ uzo. Vidu ankaŭ paragrafo 3.10.

6.2. Kiam obstrukco de la cigaredingo akiros tre altan premon. Sekve, ĝi estas tuj necesa purigado. GRAVA: Instrumentiga purigado (5) devus esti uzata nur kiam alta premo purigilo malŝaltas!

6.3. Vento ĉiam estu pura kaj senpaga.

6.4. Se necese, ripari vian altan premon pli purigan potencon kaj plej bone efektiviĝi nur per kvalifikitaj specialistoj en laborejoj RAIDER, kiuj uzis nur originalajn remetojn. Tiel certigante ilian sekuran operacion.

7. Forigo de eblaj misfunkciadoj.

La tablo sube montras signojn de difektoj kaj kiel vi povas helpi se via potenco malsukcesas funkcii kutime. Se vi ne povas trovi kaj solvi la problemon sekvante la instrukciojn en la tablo, kontaktu la rajtigitan servon de Rajdanto. Avertu: Antaŭ ol vi komencos problemojn pri solvo, alta premo pli purigilo kaj haltigu ĝin de la provizora reto.

Problemoj	Afero	Kion fari
Maŝino ne komenciĝas	la kontaktilo ne estas enmetita en la internaĵon.	la kontaktilo ne estas enmetita en la internaĵon.
	la internaĵo estas rompita.	la internaĵo estas rompita.
	La sekurecŝaltilo estis aktivigita	La sekurecŝaltilo estis aktivigita
	La etenda kablo damaĝas	La etenda kablo damaĝas
La motoro ĉesas	La aŭtomatigita protekto abelo aktivigis	La aŭtomatigita protekto abelo aktivigis
Labora premo estas tro alta	La cigaredingo estas parte batita	La cigaredingo estas parte batita
Pulsanta premo	Estas aero en la ump aŭ la maniko ...	Estas aero en la ump aŭ la maniko ...
	Akva nutrado ne estas bona.	Akva nutrado ne estas bona.
	Akva filtrilo (6) bezonas purigadon.	Akva filtrilo (6) bezonas purigadon.
	La akvofuzo estas tordita aŭ faldita.	La akvofuzo estas tordita aŭ faldita.
La motoro funkcias sed ne estas premo	Ne ekzistas akvo-nutrado.	Ne ekzistas akvo-nutrado.
	La filtrilo (6) bezonas purigadon.	La filtrilo (6) bezonas purigadon.

Se necese, ripari vian maŝinon estas plej bone efektiva nur de kvalifikitaj specialistoj en laborejoj RAIDER, kiuj uzis nur originalajn remetojn. Tiel certigante ilian sekuran operacion.

11. Ekologia protekto.

Ne forpuŝu malŝatitajn elektrajn hejmajn forĵetaĵojn! Por protekti la medion kaj la Direktiva 2012/19 / EC, ili devas esti kolektitaj aparte kaj submetiĝu al taŭga prilaborado por reakiro de la informo en ĉi tiuj materialoj.



Estimado cliente,

Parabéns pela compra de produtos de limpeza de alta pressão das marcas mais bem sucedidas no mercado - RAIDER. Quando instalados e operando corretamente, o RAIDER é uma máquina segura e confiável, e trabalhar com eles oferecerá um verdadeiro prazer. Para sua conveniência foi construído e excelente rede de serviços de 45 estações de serviço em todo o país.

Antes de usar um limpador de alta pressão, conheça cuidadosamente estas "instruções de uso.

No interesse da sua segurança e para garantir o uso adequado e leia atentamente estas instruções, incluindo as recomendações e advertências nelas. Para evitar erros e acidentes desnecessários, é importante que estas instruções permaneçam disponíveis para referência futura para todos os que usarão a máquina. Se você vendê-lo para um novo proprietário, "Instruções de uso" devem ser enviadas junto com ele para permitir que novos usuários se familiarizem com as instruções de segurança e operação relevantes.

"Euromaster Import Export" Ltd é um representante autorizado do fabricante e proprietário da marca RAIDER. O endereço da administração da empresa está em Sofia 1231, 244 Lomsko Shosse Blvd., telefone: 02 934 33 33, 934 10 10, www.raider.bg; www.euromasterbg.com; E-mail: info@euromasterbg.com.

Desde 2006, a empresa introduziu o sistema de gerenciamento de qualidade ISO 9001: 2008 com escopo de certificação: Comércio, importação, exportação e manutenção de hobby e ferramentas elétricas, mecânicas e pneumáticas profissionais e

hardware geral. O certificado foi emitido pela Moody International Certification Ltd.

DADOS TÉCNICOS

parametür	valor	unitário
Model	-	RDP-HPC14
Zakhranvashto naprezhenie	V AC	230
Chestota na promenliviya tok	Hz	50
Moshtnost	W	2500
Rabotno nalyagane	MPa	13
Maksimalno rabotno nalyagane	MPa	19.5
Debit	l/min	7.0
Maksimalen debit	l/min	7.8
Temperatura na vodata	°C	0 -50
Maksimalno zakhranvashto nalyagane na vodata	MPa	1.2
Nivo na zvukovo nalyagane (LpA)	dB(A)	73.3
Nivo na zvukova moshtnost (LwA)	dB(A)	86.2
Stoñnost na vibratsionnite uskoreniya (ah)	m/s ²	1.323
Klas na zashtita na elektroizolatsiyata	-	I
Stepen na zashtita	-	IPX5

Diretrizes gerais para operação segura.

Leia atentamente todas as instruções. O fracasso da natureza que segue as instruções pode causar choque elétrico, incêndio e / ou ferimentos graves. Mantenha estas instruções em um lugar seguro.

1. Segurança.

1.1. É obrigatória a inclusão de instalações elétricas de limpeza de alta pressão apenas com interruptor elétrico Fi (interruptor de segurança com proteção residual) e vazamento de corrente, que é acionado quando RCD (Dispositivo de corrente residual), RCD não deve ser superior a 30 mA . As informações sobre a tensão da rede elétrica e o tipo de placa devem obedecer aos dados da sua grade.

1.2. Use apenas o cabo de extensão 3 × 1,5 mm² com o comprimento máximo de 20 m e conecte o composto capaz com um aumento do grau de resistência à umidade e proteção contra salpicos de água. Durante o uso, a extensão do cabo e dos contatos do plugue devem estar equipados com um condutor de aterramento. Os cabos e os cabos de extensão não devem ser enrolados ou torcidos. É necessário proteger a influência direta da chuva sobre a limpeza de alta pressão. Todas as conexões elétricas devem ser protegidas da umidade. Os contatos e as fichas devem estar secas e não estar no chão. Tenha certeza de que, em nenhuma circunstância, a água e a umidade alcançarão ou entrarão em contato com um limpador de alta pressão.

1.3. Nunca toque na ficha com as mãos molhadas.

1.4. O fluxo de água de limpeza de alta pressão não deve ser dirigido a pessoas, eletrodomésticos, animais ou próprio limpador de alta pressão.

1.5. Não é permitido dirigir o fluxo contra si mesmo ou outras pessoas para limpar roupas ou sapatos.

1.6. Não é permitido o uso de limpador de alta pressão por crianças. Tome as medidas necessárias para evitar o acesso das crianças ao limpador de alta pressão ou ao cabo de alimentação.

1.7. O limpador de alta pressão não deve ser incluído sem água!

1.8. Mantenha o espaço em torno do limpador de alta pressão limpo e bem iluminado. O desordem e a falta de iluminação podem contribuir para a ocorrência de acidentes.

1.9. O limpador de alta pressão deve ser armazenado a temperaturas acima de 0 ° C.

1.10. Proteja o cabo de alimentação do calor, óleo, contato com bordas afiadas ou pontos de máquinas móveis. Cabos danificados ou torcidos aumentam o risco de choque elétrico.

1.11. Deve ser excluído do poder de limpeza de alta pressão antes de realizar o trabalho de manutenção. Não deixe o limpador de alta pressão ser puxado e mantido para o cabo de alimentação.

1.12. Para garantir a segurança, use somente peças genuínas ou peças recomendadas pelo fabricante. Não é permitido o uso de limpador de alta pressão desde que o cabo de alimentação ou outro elemento do limpador de alta pressão seja danificado. Cabos de energia danificados aumentam o risco de choque elétrico.

1.13. Líquido de alta pressão projetado para que todas as partes móveis e o casco garantam condições seguras de uso. Para os danos causados pelas tentativas de mudança, a estrutura do fabricante de produtos de alta pressão não é responsável.

1.14. Não é permitido o uso de limpador de alta pressão trabalhando com outros líquidos, exceto água comum.

1.15. Não dobre a mangueira, a alta pressão e não a atravesse com o carro.

1.16. Não é permitido aos fluidos de sucção que contenham solventes, ácidos, acetona, incluindo gasolina, diluentes de tinta e nafta, pois são inflamáveis, explosivos e venenosos. Ao usar um limpador de alta pressão em áreas de alto risco (por exemplo, tanques de combustível) deve ser respeitada força no caso de regulamentos de segurança. Não pode ser permitido em áreas de trabalho com maior risco de explosão.

1.17. Não é permitido a pulverização de materiais que contenham amianto e outras substâncias prejudiciais à saúde.

1.18. Use apenas a limpeza testada. A limpeza inadequada pode danificar a máquina e os itens de limpeza.

1.19. Não use detergentes não diluídos. Os produtos são seguros até agora não contêm ácidos, bases

ou substâncias ambientalmente perigosas. Recomendamos que você armazene produtos de limpeza fora do alcance das crianças. Na preparação de cair neles, enxágue os olhos com bastante água, se for engolido por uma preparação especializada, procure imediatamente ajuda médica.

1.20. Ao limpar os veículos e observar os regulamentos locais, não permita o produto do óleo da máquina nas águas subterrâneas.

1.21. O limpador de alta pressão deve ser conectado a uma rede de distribuição de água com uma pressão máxima de 0,7MPa. Se a pressão no seu sistema de água for maior, a válvula de redutor obrigatório para reduzir a pressão recomendada.

1.22. Para um maior guarda de segurança disparou contra a inclusão accidental. Quando ele foi ativado, o spreypistoletat não pode pulverizar água.

1.23. O limpador de alta pressão possui proteção automática contra sobrecarga. Este é um sensor térmico que protege o motor do congestionamento excessivo. Se sobrecarregado, a máquina irá parar e tem que aguardar alguns minutos até ficar fresco.

1.24. Em nenhum caso, deve aproximar-se do bocal a menos de 30 cm da limpeza da superfície (se você suspeitar que a pressão da água pode causar danos, primeiro tente dirigir a superfície da corrente de um pequeno local escondido).

1.25. Não é permitido o uso de lavagem de superfícies de limpeza de alta pressão, que pode ser facilmente removido da camada superior. Necessariamente tem que ser movido pela superfície de limpeza do jato de água. Não deve ser permitido transmitir a continuidade a ser direcionado para o mesmo lugar, porque pode causar danos à superfície.

1.26. Necessariamente antes de tentar lavar a pressão deve consultar o fornecedor do produto destinado à lavagem, que a sua superfície é adaptada para a lavadora de alta pressão.

1.27. O não cumprimento das instruções pode causar choque elétrico, incêndio e / ou lesões graves.

2. Descrição funcional e finalidade. Você comprou dispositivo de alta pressão para uso doméstico e destina-se a lavar as superfícies sob alta pressão da água. A cabeça destina-se a lavar carros, motos, barcos, caravanas, reboques, pátio, janelas, churrasqueiras de alvenaria, móveis de jardim e cortadores de grama.

Não é permitido o uso de limpador de alta pressão para atividades diferentes da finalidade pretendida.

3. Montagem dos elementos do limpador de alta pressão e comissionamento.

3.1. Limpador de alta pressão Coloque em um espaço plano, seco, estável e horizontal.

3.2. Certifique-se de que está protegido da chuva e do spray de água direto.

3.3. Todas as juntas e conexões na sucção e na tubulação de injeção devem ser firmes, precisas e rigorosas para verificar se há vazamentos.

3.4. Falha devido ao trabalho de limpeza de alta pressão seca, o lapso de segurança.

3.5. Saindo do bico, o fluxo de água de alta pressão produz potência reativa, então mantenha a pistola de pulverização eo tubo sempre firmemente com as duas mãos.

3.6. Instalação do suporte da pistola de pulverização;

Pressione o suporte para o corpo de limpador de alta pressão em um local especificado na figura inferior B e deslize para baixo.

A

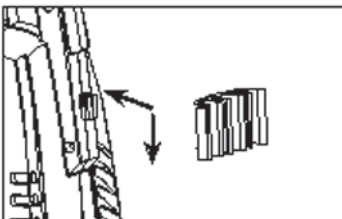

3.7. Da mesma forma, da mesma forma e insira o gancho para pendurar o cabo de alimentação da navitiya. Pressione o gancho para o corpo do limpador de alta pressão em um local especificado na figura inferior B e arraste para baixo.

B

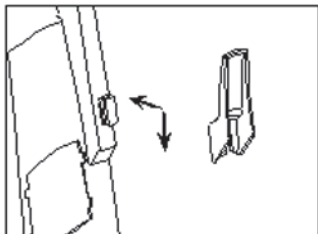

C

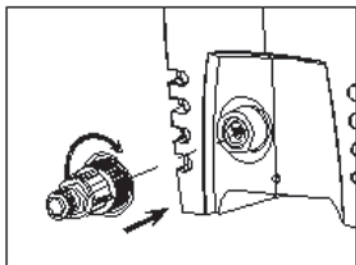

O filtro sempre deve ser instalado para proteger as válvulas e outros componentes do limpador de alta pressão de areia, depósitos de calcário e outras partículas que podem danificá-lo. Portanto, verifique o filtro para detectar a contaminação e limpe-o, se necessário.

Nota: Se não for instalado, filtre o lapso de segurança. A temperatura do fornecimento de água não deve exceder 40 ° C. A energia da água deve ter os seguintes parâmetros: pressão de trabalho de 3 bar e um diâmetro interno mínimo de 13 mm (1/2 "). Mangueira de jardim adequada com um diâmetro de 1/2 "de comprimento e 5 a um máximo de 25 m (não incluído no conjunto completo). A água deve estar limpa e livre de areia e substâncias corrosivas. Trabalhar em seco (sem água) pode causar danos ao limpador de alta pressão. Antes de colocar o gatilho do punho da pistola deve ser pressionado para remover o ar da bomba e do tanque de pressão.

Conecte a mangueira de alta pressão ao bocal.

Instale a extensão, insira-a na pistola de pulverização e aperte-a.

D

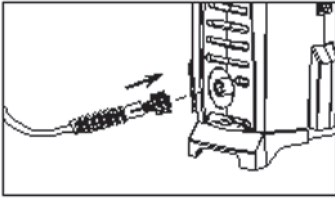

E

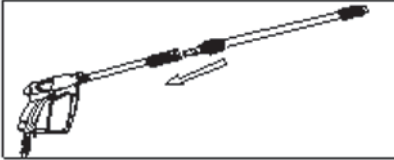

4. Incluir limpador de alta pressão.

4.1. A operação do limpador de alta pressão é recomendada para manter a pistola com uma mão e trompete com a outra mão. Segurar com ambas as mãos proporciona estabilidade. O possível recuo da arma é pulverização na inclusão e no trabalho.

4.2. Durante o funcionamento, a máquina deve ser horizontal.

4.3. Não coloque a máquina na grama alta!

4.4. Não cubra a máquina no trabalho e não use em espaços confinados sem ventilação adequada!

4.5. Inclusão.

4.6. Certifique-se de que o interruptor principal de partida esteja na posição «0» (desligado).

4.7. Insira a ficha do cabo de alimentação na tomada. Abra a água da torneira.

4.8. Desbloqueie a proteção do manípulo contra a liberação acidental para incluir o gatilho. Pressione o obturador até todo o ar da máquina e das mangueiras e comece a fornecer um fluxo constante de água. Após a liberação do gatilho de liberação. Desbloquear pressionar um botão.

4.9. Conecte o interruptor de gatilho . Tubo de cabeça (8) da pistola de pulverização (10) para baixo. Botão Desbloquear aperte o punho da arma para soltar o gatilho. Pressione o obturador completamente.

4.10. Ajuste o fluxo de água girando o bico.

F

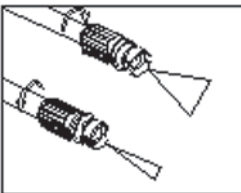

4. Incluir limpador de alta pressão.

4.11. Execute a lavagem pretendida.

4.12. O limpador de alta pressão protege contra sobrecarga. Deve ser ativado por circuito de proteção de sobrecarga deve parar o trabalho e desligar o limpador de alta pressão. Aguarde alguns minutos até um limpador de alta pressão e apenas, em seguida, retome o trabalho.

4.13. Função de parada automática. Quando o gatilho da pistola é solto, o motor elétrico pára. Enquanto a alta pressão é liberada, aumentando a durabilidade da máquina e reduzindo o custo da energia.

5. Excluir o limpador de alta pressão.

5.1. Solte o gatilho. Desbloquear pressionar um botão. Esta pistola de pulverização é protegida contra a inclusão inadvertida. Desligue o interruptor de gatilho. Feche a válvula de água e remova a ficha da tomada.

5.2. Nessa situação, a máquina e as mangueiras permanecem sob pressão. Para liberar a pressão, continue excluindo as seguintes ações. Desbloquear pressione o botão para soltar o gatilho. Pressione o obturador até a pressão da água cair na máquina. Solte o gatilho. Desbloquear pressionar um botão. Desconecte as mangueiras de água da máquina e da rede de abastecimento de água.

5.3. Para uma estadia prolongada do limpador de alta pressão e as mangueiras devem ser drenadas e o limpador de água de alta pressão para retornar em local seco a temperaturas acima de 5 ° C.

5.4. Não dobre a mangueira, alta pressão!

5.5. O lapso de segurança no congelamento da máquina!

6. Manutenção.

ATENÇÃO! Sempre desconecte a ficha da tomada antes de tomar medidas relacionadas à manutenção ou limpeza.

6.1. Limpe o filtro de água uma vez por mês ou com mais frequência, dependendo do uso. Veja também o parágrafo 3.10.

6.2. Quando a obstrução do bico é obtida com uma pressão muito alta. Portanto, é imediatamente necessário limpar.

IMPORTANTE: o bico de limpeza do instrumento (5) deve ser usado somente quando o limpador de alta pressão estiver desligado!

6.3. O ventilador deve sempre estar limpo e gratuito.

6.4. Se necessário, repare o seu poder de limpeza de alta pressão e é melhor executado apenas por especialistas qualificados em oficinas RAIDER, que utilizou apenas peças sobressalentes originais. Assim, assegurando a sua operação segura.

7. Remoção de possíveis avarias.

A tabela abaixo mostra sinais de defeitos e como você pode ajudar se sua energia não funcionar normalmente. Se você não consegue encontrar e corrigir o problema seguindo as instruções na tabela, entre em contato com o serviço autorizado do Rider. Aviso: antes de começar a solucionar problemas, limpador de alta pressão e interrompa-o da rede de suprimentos.

Problemas	Causa	O que fazer
A máquina não está começando	O plugue não está inserido no soquete.	Insira a ficha no soquete
	o soquete está quebrado.	Use outro soquete
	O interruptor de segurança foi ativado	Depois de verificar o motivo da ativação do swith de segurança, substitua-o (ou ligue-o)
	O cabo de extensão está danificado	Substitua-o.
O motor pára	A proteção automática foi ativada	Aguarde alguns minutos até o motor esfriar
A pressão de trabalho é muito alta	O bico está parcialmente preso	Verifique e limpe
Pressão pulsante	Há ar na ump ou na mangueira ...	Remova o ar extra
	A alimentação de água não é boa.	Certifique-se de que o parametro da rede de água seja apropriado.
	O filtro de água precisa ser limpo.	Verifique e limpe o filtro de água.
	A mangueira de água é torcida ou dobrada.	Verifique e conserte
O motor está funcionando, mas não há pressão	Não há alimentação de água.	Vire o fornecimento de água.
	O filtro precisa de limpeza.	Verifique e limpe o filtro de água.

Se necessário, reparar sua máquina é melhor realizada apenas por especialistas qualificados em oficinas RAIDER, que usou apenas peças sobressalentes originais. Assim, assegurando a sua operação segura.

11. Proteção ambiental.

Não descarte o lixo doméstico elétrico em desuso! A fim de proteger o ambiente e a Directiva 2012/19 / CE, devem ser recolhidos separadamente e sujeitos a um processamento adequado para a recuperação das informações contidas nesses materiais.



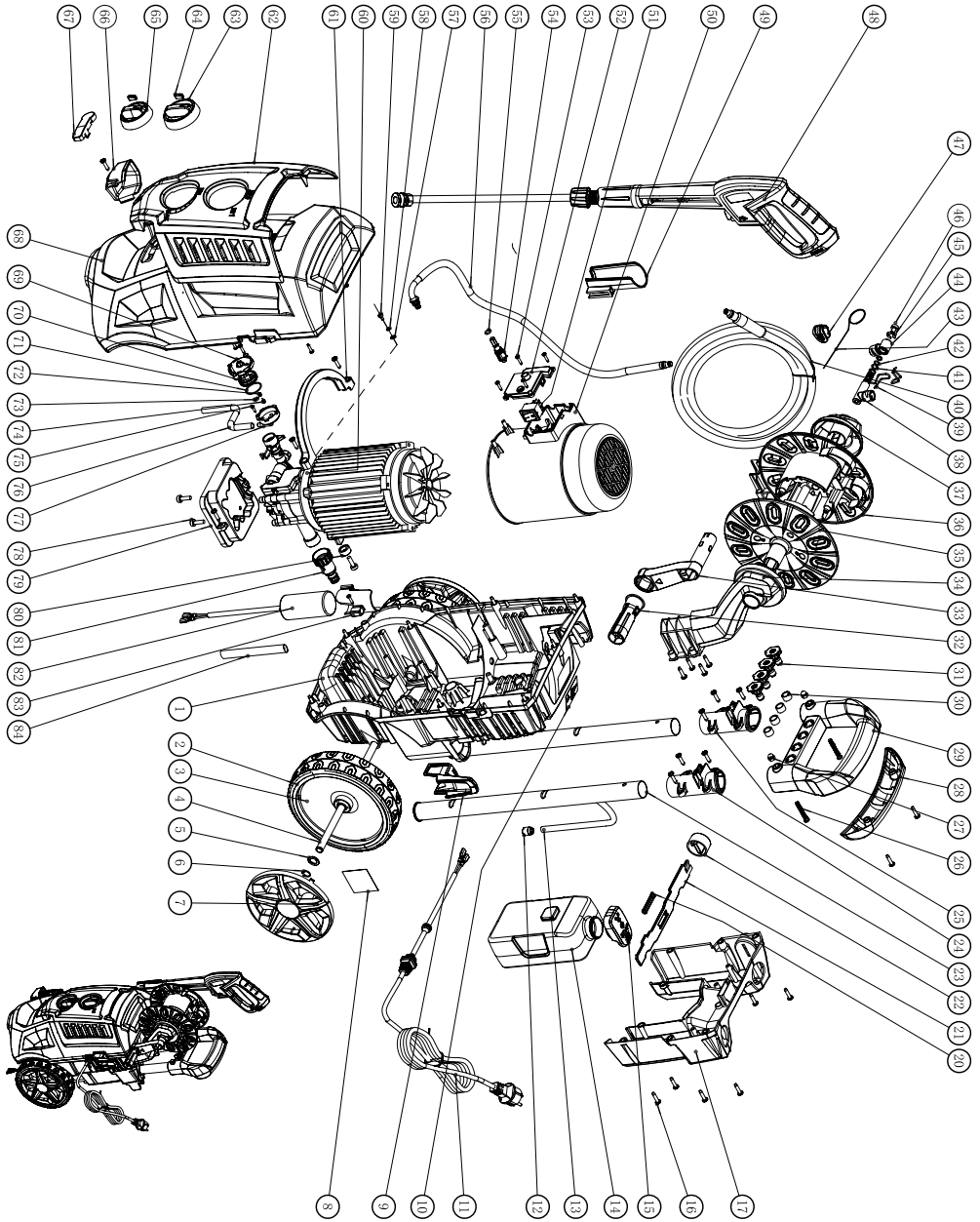

SPARE PARTS

No.	English Name	Qty	No.	English Name	Qty
1	Rear housing	1	43	Cleaning pin	1
2	wheel	2	44	Three way valve	1
3	wheel protector	2	45	split washer	1
4	axle	1	46	Screw M6*8	2
5	washer D12	2	47	clip for hose	1
6	Shaft elasticity washer D12	2	48	gun and lance	1
7	wheel cover	2	49	gun holder	1
8	rating label	1	50	M128	1
9	power cord hook	1	51	Main switch	1
10	waring label	1	52	M128 switch cover	1
11	powe cord with plug	1	53	screw ST3.5*16C	11
12	Pipette	1	54	button pole	1
13	Pipe	1	55	O ring 8X2_70HS	1
14	soap bottle	1	56	inner high pressure hose	1
15	cap for soap bottle	1	57	washer ϕ 4	1
16	screw ST4.8*20	44	58	Shaft elasticity washer ϕ 4	1
17	accessories holder	1	59	screw M4X8	1
20	Locking spring	1	60	Motor and pump kit	1
21	Pull rod lock	1	61	M128 pressplate	1
22	Pull rod button	1	62	frong housing deck	1
23	Pull rod	2	63	Switch button	1
24	conduit for right pull rod	1	64	switch cover	2
25	conduit for left pull rod	1	65	switch for detergent	1
26	screw M6*42	2	66	gun stock	1
27	Screw M6	2	67	water outlet cover	1
28	handle cover	1	68	front housing	1
29	handle	1	69	switch cover for detergent	1
30	Rubber sleeve	4	70	switch for detergent	1
31	nozzle	4	71	O ring 26.5X1.8/80HS/ROHS	1
32	hose reel handle cover	1	72	pin for valve	1
33	hose reel handle	1	73	O ring 5.5X2/70HS/ROHS	1
34	right binder plate	1	74	spring for valve	1
35	right flange	1	75	screw ST3.0*12C	1
36	left flange	1	76	inner pipe	1
37	left binder plate	1	77	detergent valve	1
38	Three way valve	1	78	screw M6*20	4
39	U pin	2	79	Pump base	1
40	high pressure hose	1	80	Damping ring	2
41	O ring 7.5X2/80HS/ROHS	2	81		1
42	O ring 6.3X1.8/80HS/ROHS	2	82	Capacitor	1
			83	Capacitor box	1
			84	Capacitor sheath	1



DECLARATION OF CONFORMITY

High pressure cleaner RDP-HPC14

- Euromaster Import Export Ltd., Address: Sofia 1231, Bulgaria, 246 Lomsko shausse Blvd.
- (BG) Декларираме на собствена отговорност, че този продукт е в съответствие със следните стандарти и разпоредби:
- (GB) We declare under our sole responsibility that this product is in conformity and accordance with the following standards and regulations:
- (D) Der Hersteller erklärt eigenverantwortlich, dass dieses Produkt den folgenden Standards und Vorschriften entspricht:
- (NL) Wij verklaren onder onze volledige verantwoordelijkheid dat dit product voldoet aan, en in overeenstemming is met, de volgende standaarden en reguleringen:
- (F) Nous déclarons sous notre seule responsabilité que ce produit est conforme aux standards et directives suivants:
- (E) Declaramos bajo nuestra exclusiva responsabilidad que este producto cumple con las siguientes normas y estándares de funcionamiento:
- (P) Declaramos por nossa total responsabilidade que este produto está em conformidade e cumpre as normas e regulamentações que se seguem:
- (I) Dichiariamo, sotto la nostra responsabilità, che questo prodotto è conforme alle normative e ai regolamenti seguenti:
- (S) Vi garanterar på eget ansvar att denna produkt uppfyller och följer följande standarder och bestämmelser:
- (FIN) Vakuutamme yksinomaan omalla vastuullamme, että tämä tuote täyttää seuraavat standardit ja säädökset:
- (N) Vi erklærer under vårt eget ansvar at dette produktet er i samsvar med følgende standarder og regler:
- (DK) Vi erklærer under eget ansvar, at dette produkt er i overensstemmelse med følgende standarder og bestemmelser:
- (H) Felelősségünk teljes tudatában kijelentjük, hogy ez a termék teljes mértékben megfelel az alábbi
- (CZ) Na naši vlastní zodpovednosť prohlašujeme, že je tento výrobek v souladu s následujícími standardy a normami:
- (SK) Vyhlasujeme na našu výhradnú zodpovednosť, že tento výrobok je v zhode a súlade s nasledujúcimi normami a predpismi:
- (SLO) S polno odgovornostjo izjavljamo, da je ta izdelek v skladu in da odgovarja naslednjim standardom ter predpisom:
- (PL) Deklarujemy na własną odpowiedzialność, że ten produkt spełnia wymogi zawarte w następujących normach i przepisach:
- (LT) Prisiimdami visa atsakomybe deklaruoame, kad šis gaminys atitinka žemiau paminetus standartus arba nuostatus:
- (LV) Apgalvojam ar visu atbildību, ka šis produkts ir saskaņā ar atbilst sekojošiem standartiem un nolikumiem:
- (EST) Deklareerime meie ainuvastutusel, et see toode on vastavuses ja kooskõlas järgmiste standardide ja määrustega:
- (RO) Declaram prin aceasta cu raspunderea deplina ca produsul acesta este in conformitate cu urmatoarele standarde sau directive:
- (HR) Izjavljujemo pod vlastitom odgovorno'stu da je strojem ukladan sa slijedesim standardima ili standardiziranim dokumentima i u skladu sa odredbama:
- (RUS) Под свою ответственность заявляем, что данное изделие соответствует следующим стандартам и нормам:
- (UA) На свою власну відповідальність заявляємо, що дане обладнання відповідає наступним стандартам і нормативам:
- (GR) Δηλώνουμε υπεύθυνα ότι το προϊόν αυτό συμφώνει και τηρεί τους παρακάτω κανονισμούς και πρότυπα:
- (MK) Ние под наша лична одговорност дека овој производ е во согласност со следните стандарди и регулативи:

EN 60335-1:2012/A15:2021

EN 60335-2-79:2012

EN IEC 55014-1:2021

EN IEC 55014-2:2021

EN IEC 61000-3-2:2019/A1:2021

EN 61000-3-3:2013/A2:2021

EN 62233:2008

2006/42/EC, 2024/35/EC, 2014/30/EC, 2000/14/EC

LWA = 89dB(A)



Place&Date of Issue:

Sofia, Bulgaria

July 29, 2024

Brand Manager:

Krasimir Petkov

**ЕО ДЕКЛАРАЦИЯ ЗА СЪОТВЕТСТВИЕ**

Евромастер Импорт Експорт ООД
Адрес: София 1231, България, "Ломско шосе" 246.

Продукт: Водоструйка
Запазена Марка: RAIDER
Модел: RDP-НРС14

2006/42/ЕО на Европейския парламент и на Съвета от 17 май 2006 година относно машините

2014/30/ЕС на Европейския парламент и на съвета от 26 февруари 2014 година за хармонизиране на законодателствата на държавите членки относно електромагнитната съвместимост;

2014/35/ЕС на Европейския Парламент и на Съвета от 26 февруари 2014 година за хармонизиране на законодателствата на държавите членки за предоставяне на пазара на електрически съоръжения, предназначени за използване в определени граници на напрежението;

2000/14/ЕС на Европейския парламент и на Съвета от 8 май 2000г. за сближаване на законодателствата на държавите-членки във връзка с шумовите емисии на съоръжения, предназначени за употреба извън сградите.

Шумови емисии съгласно EN ISO 3744:2010.
Измерено ниво на звукова мощност: 86 dB(A)
Гарантирано ниво на звукова мощност LWA = 89dB(A)

Нотифициран орган: 0123, TÜV SÜD Product Service GmbH Ridlerstraße 65, 80339 MÜNCHEN, Germany

и отговаря на изискванията на следните стандарти:

EN 60335-1:2012/A15:2021
EN 60335-2-79:2012
EN IEC 55014-1:2021
EN IEC 55014-2:2021
EN IEC 61000-3-2:2019/A1:2021
EN 61000-3-3:2013/A2:2021
EN 62233:2008

„ЕВРОМАСТЕР
ИМПОРТ - ЕКСПОРТ“
ООД

Място и дата на издаване:
София, България
29-ти юли 2024 г

Бранд мениджър:
Красимир Петков



EC DECLARATION OF CONFORMITY

Euromaster Import Export Ltd.
Address: Sofia 1231, Bulgaria, 246 Lomsko shausse Blvd.

Product: High pressure cleaner
Trademark: RAIDER
Model: RDP-HPC14

is designed and manufactured in conformity with following Directives:

2006/42/EC of the European Parliament and the Council dated
17-th May 2006 on machinery

2014/30/EU of the European parliament and of the council of 26 February 2014 on the
harmonisation of the laws of the Member States relating to electromagnetic compatibility;

2014/35/EU of the European Parliament and of the Council of 26 February 2014 on the harmonization
of the laws of the Member States relating to the making available on the market of electrical equipment
designed for use within certain voltage limits;

2000/14/EC of the European Parliament and of the Council of 08 May 2000 relating to the noise
emission in the environment by equipment for use outdoors;
Noise emission according to standart EN ISO 3744:2010.

Measured sound power level: LpA = 86dB(A)
Guaranteed sound power level **LWAd = 89dB(A)**

Notified body:0123, TÜV SÜD Product Service GmbH Ridlerstraße 65, 80339 MÜNCHEN,
Germany

and fulfils requirements of the following standards:

- EN 60335-1:2012/A15:2021**
- EN 60335-2-79:2012**
- EN IEC 55014-1:2021**
- EN IEC 55014-2:2021**
- EN IEC 61000-3-2:2019/A1:2021**
- EN 61000-3-3:2013/A2:2021**
- EN 62233:2008**

Place&Date of Issue:
Sofia, Bulgaria
July 29, 2024



Brand Manager:

Krasimir Petkov

**ES – IZJAVA O SKLADNOSTI****Euromaster Import Export Ltd.****Address: Sofia 1231, Bulgaria, 246 Lomsko shausse Blvd.****Izjavlja, da izdelek: Visokotlačni čistilec****Blagovna znamka: RAIDER****Poimenovanje tipa: RDP-HPC14****je zasnovan in izdelan v skladu z naslednjimi direktivami:**

2006/42/EC

2014/30/EU

2014/35/EU

2000/14/EC

EN ISO 3744:2010.

LpA = 86dB(A)

LWAd = 89dB(A)

Notified body: 0123, TÜV SÜD Product Service GmbH Ridlerstraße 65, 80339 MÜNCHEN, Germany

EN 60335-1:2012/A15:2021**EN 60335-2-79:2012****EN IEC 55014-1:2021****EN IEC 55014-2:2021****EN IEC 61000-3-2:2019/A1:2021****EN 61000-3-3:2013/A2:2021****EN 62233:2008**

Tehnično dokumentacijo v EU se zagotavlja s strani

EUROMASTER Import- Export Ltd., Bulgaria, Sofia 1231**246 Lomsko shosse Blvd.**
fax: +359 2 934 07 22**Kraj in datum izdaje:****Sofija, Bolgarija**

July 29, 2024

Produktni vodja:**Krasimir Petkov**



DECLARAȚIE DE CONFORMITATE

Euromaster Import Export Ltd.

Adresa: Sofia 1231, Bulgaria, 246 Lomsko shausse Blvd.

Produs: Aparat de spalat cu presiune

Trademark: RAIDER

Model: RDP-HPC14

2006/42/EC

2014/30/EU

2014/35/EU

2000/14/EC

Noise emission according to standart EN ISO 3744:2010.

LpA = 86dB(A)

LWAd = 89dB(A)

Notified body: 0123, TÜV SÜD Product Service GmbH Ridlerstraße 65, 80339 MÜNCHEN, Germany

EN 60335-1:2012/A15:2021

EN 60335-2-79:2012

EN IEC 55014-1:2021

EN IEC 55014-2:2021

EN IEC 61000-3-2:2019/A1:2021

EN 61000-3-3:2013/A2:2021

EN 62233:2008

Locul și Data apariției:

Sofia, Bulgaria

July 29, 2024

Brand Manager:

Krasimir Petkov



ГАРАНЦИОННА КАРТА

МОДЕЛ.....

СЕРИЕН №

СРОК

(за подробности виж гаранционните условия)

№, дата на фактура / касов бон.....

ДАННИ ЗА КУПУВАЧА

ИМЕ/ФИРМА

(попълва се от служителя)

АДРЕС.....

(попълва се от служителя)

ПОДПИС НА КУПУВАЧА.....

(запознат съм с гаранционните условия и правилата за експлоатация, изделието е в техническа изправност и окомплектовка)

ДАННИ ЗА ПРОДАВАЧА

ИМЕ/ФИРМА

(попълва се от служителя)

АДРЕС

(попълва се от служителя)

ДАТА/ПЕЧАТ

СЕРВИЗЕН ПРОТОКОЛ

Применен протокол	Дата на приемане	Описание на дефекта	Дата на предаване	Подпис

Централен сервиз: София, бул: "Ломско шосе" 246, тел.: 0700 44 155 (безплатен за цялата страна)

Машините и аксесоарите „RAIDER“ са конструирани и произведени съгласно действащите в Република България нормативни документи и стандарти за съответствие с всички изисквания за безопасност.

СЪДЪРЖАНИЕ И ОБХВАТ НА ТЪРГОВСКАТА ГАРАНЦИЯ:

Търговската гаранция, която "Евромастер Импорт-Експорт" ООД дава за територията на Република България е както следва:

- 36 месеца за всички електроинструменти и бензинови машини от сериите: Raider Industrial, Raider Pro;
 - 36 месеца за физически лица за електроинструменти от сериите: Raider Power Tools, Raider Garden Tools;
 - 12 месеца за юридически лица за електроинструменти от сериите: Raider Power Tools, Raider Garden Tools;
 - 24 месеца за физически лица за инструменти от серията Raider Pneumatic;
 - 12 месеца за юридически лица за инструменти от серията Raider Pneumatic;
 - 24 месеца за физически лица за всички бензинови машини от сериите: Raider Power Tools и Raider Garden tools
 - 12 месеца за юридически лица за всички бензинови машини от сериите: Raider Power Tools и Raider Garden tools
 - 24 месеца за физически лица за всички крикове, ръчни машини, газози и дизелови calorифери от серията Raider Power Tools;
 - 12 месеца за юридически лица за всички крикове, ръчни машини, газози и дизелови calorифери от серията Raider Power Tools
- Търговската гаранция е валидна при предоставяне на гаранционна карта попълнена правилно в момента на закупуване на машината и фискален касов бон или фактура. Гаранционната карта трябва да съдържа модел, сериен номер, име подпис и печат на търговеца продал машината, подпис от страна на клиента, че е запознат с гаранционните условия и датата на покупката. Непопълнени или подправени гаранционни карти са невалидни. Машините трябва да се използват само по предназначение и в съответствие с инструкцията за употреба. За да се гарантира безопасна работа е необходимо клиента да се запознае добре с инструкциите за употреба на машината, правилата за безопасност при работа с нея и конкретното и предназначение.
- Машината изисква периодично почистване и подходяща поддръжка.

ГАРАНЦИЯТА НЕ ПОКРИВА:

- износване на цветното покритие на машината;
- части и консумативи, които подлежат на износване, причинено от ползването като например: грес и масло, четки, водачи, опорни ролки, тампони, гумени маншони, задвижващи ремъци, спирачки, гъвкав вал с жило, лагери, семеринги, бутало с ударник на такери и др.;
- допълнителни аксесоари и консумативи като: ръкохватки, струйник, кутини, свредла, дискове за рязане, секачи ножове, вериги, шукурки, ограничителни, полир-шайби, патронници (захвати и държачи на режещия инструмент), макарата за корда и самата корда за косачки и др.;
- ръчен стартерен механизъм и запалителна свещ;
- настройка на режима на работа;
- стопяване електрически предпазители и крушки;
- механични повреди на корпуса и всички външни елементи на изделието, включително декоративни;
- предпазители за очи, предпазители за режещи инструменти, гумирани плочи, закопчалки, линееали и др.;
- захранващ кабел и щепсел;
- цялостните повреди на инструментите, причинени от природ-

ни бедствия, като пожари, наводнения, земетресения и др.; **ОТПАДАНЕ НА ГАРАНЦИЯТА:**

Фирма "Евромастер И/Е" ООД не е отговорна за повреди причинени от трети лица, като "Електронадбителни дружества", повреди от външен характер, като токови удари, нестандартни захранващи напрежения и има правото да откаже гаранционно обслужване при:

- несъответстваш (или непопълнен) сериен номер на изделието с този попълнен на гаранционната карта;
- заличен или липсващ идентификационен етикет на машината;
- повреди възникнали при транспорт, неправилно съхранение и монтаж на машината;
- направен опит за неотризирана сервисна намеса в неупълномощена сервисна база;
- повреди, които са причинени в следствие на неправилна употреба (неспазване инструкцията за експлоатация) на машината от страна на клиента или трети лица;
- повреди причинени в резултат на използването на машината в друга среда освен препоръчаната от производителя (влажност, температура, вентилация, напрежение, запрашеност и др.);
- повреди, причинени от попадане на външни тела в машината;
- повреди, причинени в следствие на небрежно боравене с машината;
- повреди причинени от работа без въздушен филтър или силно замърсен такъв;
- при неправилно съотношение на бензин/двухтактово масло, водещо до блокиране на двигателя
- повреда в следствие неправилно поставен или незаточен режещ инструмент;
- повреда на редукторната кутия (предавката), причинена от недостатъчно добро смазване (с грес) на същата или механичен удар по задвижващата ос.
- повреда на ротор или статор, изразяваща се в спелване между тях, следствие на стопяване на изолациите, причинено от продължително претоварване;
- повреда на ротор или статор причинена от претоварване или нарушена вентилация, изразяваща се в промяна на цвета на колектора или намотките;
- натрупан нагар или запушен ауспух – резултат от предозирване на количеството масло в двухтактовата смес.
- липса на масло за режещата верига или незаточена (изхабена) верига;
- запушена горивна система;
- липсват защитни дискове, опорни плотове или други компоненти които са част от конструкцията на инструмента и са предназначени за осигуряването на безопасната му и правилна експлоатация;
- захранващият кабел на инструмента е удължаван или подменян от клиента;
- повредата е причинена от претоварване или липса на вентилация, недостатъчно или неправилно смазване на движещите се компоненти на изделието;
- износване или блокирани лагери поради претоварване, продължителна работа или прах;
- разбито лагерно гнездо от блокиран лагер или разбита втулка;
- разбито шпонково или резбово съединение;
- повреда в ел.ключ или електронно управление причинена от прах или чулване;
- повредена редукторна кутия (глава) причинено от застопоарващия механизъм;
- поява на необичайна хлабина между бутало и цилиндър в резултат на претоварване, продължителна работа или прах;
- затягане между бутало и цилиндър в резултат на претоварване, продължителна работа или прах;

- повредено центробежно колело и спирачка (променен цвят)
- дължи се на работа с блокирана спирачка;
- скъпвания по корпуса, причинени от неправилен монтаж на свързващи тръби, фитинги и подбони;
- липса на компоненти които са част от конструкцията на инструмента и са предназначени за осигуряването на безопасна му и правилна експлоатация;
- на всички водни помпи (без потопяемите) и хидрофори трябва да бъде монтиран възвратен клапан на входящия отвор. При хидрофорите периодично се проверява налягането на металния контейнер(налягането трябва да бъде в границите 1.5 – 2 bar).

ВНИМАНИЕ! Хидрофорите Raider с механичен пресостат не изключват автоматично при липса на вода!

- повреда причинена от работа „на сухо“ без вода, която се изразява в деформация на уплътненията и компонентите на помпената част.
- повреди причинени от замръзване и прекомерно прегряване;
- Срокът за отремонтване на приети в сервиза машини е в рамките на един месец.

Сервизите не носят отговорност за машини, не потърсени от собствениците им един месец след законния срок за ремонт!

Търговската гаранция за батерии и зарядни устройства, която „Евромастер Импорт-Експорт“ ООД дава за територията на Република България, е както следва:

- 18 месеца за батерията и зарядното устройство от сериите: Raider Industrial, Raider Pro;
- 12 месеца за батерията и зарядното устройство от сериите: Raider Power Tools, Raider Garden Tools;

Гаранционният срок започва да тече от датата на закупуване. Гаранцията покрива всички дефекти, възникнали при правилно ползване на батерията и зарядното устройство, съобразно инструкцията за употреба. „Евромастер Импорт-Експорт“ ООД осигурява гаранция, приложима при изброените по-долу условия, чрез безплатно отстраняване на дефекти на продукта, за които в рамките на гаранционния срок може да се докаже, че се дължат на дефекти в материала или при производството. Търговската гаранция е валидна при предоставяне на гаранционната карта на машината, попълнена правилно в момента на закупуване на продукта и фискален касов бон или фактура. Гаранционната карта трябва да съдържа модел и сериен номер на акумулаторната машина, окомплектована с батерия и зарядно устройство, име, подпис и печат на търговеца продал комплекта акумулаторен електроинструмент, подпис от страна на клиента, че е запознат с гаранционните условия и датата на покупката.

Гаранцията не покрива:

- износване на цветното покритие на батерията и зарядното устройство;
 - повреди възникнали при транспорт, механични повреди /на корпуса и всички външни елементи на батерията и зарядното, включително декоративни/, при други външни въздействия и природни бедствия като пожари, наводнения, земетресения;
 - дефекти от амортизация, нормално износване и изхабяване;
- Гаранцията за батерията и зарядното устройство отпада в случаите на:
- несъответстващ (или непълнен) сериен номер на комплекта акумулаторен електроинструмент с този попълнен на гаранционната карта;
 - нарушение на целостта, изтриване или липса на етикета на

производителя върху батерията и зарядното устройство;

- всички случаи на повреди, причинени от неправилна употреба (неспазване инструкцията за експлоатация), изпускане, удар, заливане с течности, небрежно боравене, и в случаи, че всички клетки в батерията са изтощени под критичния минимум;
 - зареждане с неоригинални зарядни устройства, захранващият кабел на зарядното устройство е удължаван или подменян от клиента, или други външни въздействия в противоречие с изискванията на производителя;
 - когато е правен опит за ремонт, монтаж, демонтаж, модификация от потребителя или промени от неупълномощени лица или фирми;
 - при използване на батерията и зарядното устройство не по предназначение;
 - повреди причинени в резултат на използването и съхранението на батерията и/или зарядното в друга среда освен препоръчаната от производителя (влажност, температура, вентилация, напрежение, задръжания и др.);
 - при токови удари, гръмотовици, наводнения, пожари, други външни въздействия;
 - при работа с нестандартна захранваща мрежа и с други неподходящи или нестандартни устройства;
- Срокът за отремонтване на приети в сервиза батерии и зарядни устройства е в рамките на срока за ремонт- един месец, след който сервизите не носят отговорност в случай, че не са потърсени.

Законовата гаранция е съгласно изискванията на ЗЗП и Закон за предоставяне на цифрово съдържание и цифрови услуги и за продажба на стоки. При несъответствие на стоките потребителят има правни средства за защита срещу продавача, които не са свързани с разходи за него, като търговската гаранция не засяга тези средства за защита на потребителя;

Независимо от търговската гаранция продавачът отговаря за липсата на съответствие на потребителската стока с договора за продажба съгласно гаранцията по чл. 33 – 38 (Закон за предоставяне на цифрово съдържание и цифрови услуги и за продажба на стоки).

Чл. 33. Когато стоките не отговарят на индивидуалните изисквания за съответствие с договора, на обективните изисквания за съответствие и на изискванията за монтиране или инсталиране на стоките, потребителят има право:

1. да предяви рекламация, като поиска от продавача да приведе стоката в съответствие;
 2. да получи пропорционално намаляване на цената;
 3. да развали договора.
- (2) В случаите по ал. 1, т. 1 потребителят може да избере между ремонт или замяна на стоката, освен ако това се окаже невъзможно или би довело до непропорционално големи разходи за продавача, като се вземат предвид всички обстоятелства към конкретния случай, включително:
1. стойността, която би имала стоката, ако нямаше липса на съответствие;
 2. значимостта на несъответствието, и
 3. възможността да бъде предоставено друго средство за защита на потребителя без значително неудобство за потребителя.
- (3) Продавачът може да откаже да приведе стоката в съответствие, ако ремонтът и замяната са невъзможни или ако биха довели до непропорционално големи разходи за него, като се вземат предвид всички обстоятелства, включително тези по ал. 2, т. 1 и 2.

(4) Потребителят има право на пропорционално намаляване на цената или да развали договора за продажба в следните случаи:

1. продавачът не е извършил ремонт или замяна на стоката съгласно чл. 34, ал. 1 и 2 или, когато е приложимо, не е извършил ремонт или замяна съгласно чл. 34, ал. 3 и ал. 4 или продавачът е отказал да приведе стоката в съответствие съгласно ал. 3;

2. появи се несъответствие въпреки предприетите от продавача действия за привеждане на стоката в съответствие; при несъответствие на стоки с дълготрайна употреба и на стоки, съдържащи цифрови елементи, продавачът има право да направи втори опит за привеждане на стоката в съответствие в рамките на срока на гаранцията по чл. 31;

3. несъответствието е толкова сериозно, че оправдава незабавно намаляване на цената или разваляне на договора за продажба, или

4. продавачът е заявил или от обстоятелствата е ясно, че продавачът няма да приведе стоката в съответствие в разумен срок или без значително неудобство за потребителя.

(5) Потребителят няма право да развали договора, ако несъответствието е незначително. Тежестта на доказване за това дали несъответствието е незначително се носи от продавача.

(6) Потребителят има право да откаже плащането на оставаща част от цената или на част от цената, докато продавачът не изпълни своите задължения за привеждане на стоката в съответствие.

Чл. 34. Ремонтът или замяната на стоките се извършва безплатно в рамките на разумен срок, считано от уведомяването на продавача от потребителя за несъответствието и без значително неудобство за потребителя, като се вземат предвид естеството на стоките и целта, за която са били необходими на потребителя.

(2) За стоки, различни от стоките, съдържащи цифрови елементи, ремонтът или замяната на стоките се извършва безплатно в рамките на един месец, считано от уведомяването на продавача от потребителя за несъответствието и без значително неудобство за потребителя, като се вземат предвид естеството на стоките и целта, за която са били необходими на потребителя.

(3) Когато несъответствието се отстранява чрез ремонт или замяна на стоките, потребителят предоставя стоките на разположение на продавача. При замяна на стоките продавачът взема заменените стоки обратно от потребителя за своя сметка.

(4) Когато извършването на ремонт изисква демантирането на стоките, които са били инсталирани съобразно тяхното естество и цел, преди да се появи несъответствието, или когато тези стоки трябва да бъдат заменени, задължението на продавача да ремонтира или да замени стоките включва демантирането на стоките, които не съответстват, и инсталирането на заместените стоки или на ремонтните стоки, или поемане на разходите за демантиране и инсталиране на стоките.

(5) Потребителят не дължи заплащане за обичайната употреба на заменените стоки за времето преди тяхната замяна.

Чл. 35. Намаляването на цената е пропорционално на разликата между стойността на получените от потребителя стоки и стойността, която биха имали стоките, ако нямаше липса на съответствие.

Чл. 36. Потребителят упражнява правото си да развали договора чрез заявление до продавача, с което го уведомява за решението си да развали договора за продажба.

(2) Когато несъответствието се отнася само за някои от стоките, доставени съгласно договора за продажба, и е налице основание за разваляне на договора съгласно чл. 33, потребителят има право да развали договора за продажба само по отношение на тези стоки, които не съответстват, както и по отношение на всички други стоки, които е придобил заедно със стоките, които не съответстват, ако не може разумно да се

очаква, че потребителят ще се съгласи да запази само стоките, които съответстват.

(3) Когато потребителят развали договора за продажба изцяло или частично само по отношение на някои от доставените съгласно договора за продажба стоки, потребителят връща тези стоки на продавача без неоправдано забавяне и не по-късно от 14 дни, считано от датата, на която потребителят е уведомил продавача за решението си да развали договора за продажба. Крайният срок се смята за спазен, ако потребителят е върнал или изпратил стоките обратно на продавача преди изтичането на 14-дневния срок. Всички разходи за връщане на стоките, в т.ч. експедиране на стоките, са за сметка на продавача.

(4) Продавачът възстановява на потребителя заплата на цена за стоките след тяхното получаване или при представяне на доказателство от потребителя за тяхното изпращане на продавача. Продавачът е длъжен да възстанови получените суми, като използва същото платежно средство, използвано от потребителя при първоначалната трансакция, освен ако потребителят е изразил изрично си съгласие за използване на друго платежно средство и при условие че това не е свързано с разходи за потребителя.

Чл. 37. Потребителят може да упражни правата си по този раздел, както следва:

1. за стоки, различни от стоки, съдържащи цифрови елементи, в срок до две години, считано от доставянето на стоката;

2. за стоки, съдържащи цифрови елементи, когато договорът за продажба предвижда еднократно предоставяне на цифрово съдържание или цифрова услуга, независимо от това дали несъответствието се дължи на физическите или цифровите елементи на стоката, в срок до две години, считано от доставянето на стоката и предоставянето на цифровото съдържание или цифровата услуга или в рамките на периода от време, посочен в чл. 31, ал. 1 и 2, без да се възпрепятства прилагането на чл. 28, ал. 3, т. 1;

3. за стоки, съдържащи цифрови елементи, когато договорът за продажба предвижда непрекъснато предоставяне на цифрово съдържание или цифрова услуга за определен период от време, независимо от това дали несъответствието се дължи на физическите или цифровите елементи на стоката, в срок до две години, считано от доставянето на стоката и от започването на непрекъснато предоставяне на цифровото съдържание или цифровата услуга;

4. за стоки, съдържащи цифрови елементи, когато договорът за продажба предвижда непрекъснато предоставяне на цифрово съдържание или цифрова услуга за период, по-дълъг от две години, и несъответствието се дължи на цифровите елементи на стоката, потребителят може да упражни правата си по този раздел в рамките на срока на действие на договора.

(2) Срокът по ал. 1 спира да тече през времето, необходимо за извършване на ремонт или замяна на стоката.

(3) Упражняването на правото на потребителя по ал. 1 не е обвързано с други срокове за предявяване на иск, различни от тези по ал. 1.

Чл. 38. Продавачът, който отговаря за несъответствие на стоките, дължащо се на действие или бездействие, включително на пропуск да се предоставят актуализации на стоки, съдържащи цифрови елементи, от страна на лице на прякoden етап от веригата от търговски сделки, има право на иск за обезщетение за претърпени вреди срещу лицето или лицата, които са причинили несъответствието.

Elektroinstrumenti „RAIDER“ su konstruisani i proizvedeni u saglasnosti sa normativnim dokumentima i standardima u skladu sa svim zahtevima za bezbednost koji važe na teritoriji Srbija

Sadržaj i obuhvat trgovačke garancije

Uslovi garancije

Garantni rok na teritoriji Srbija je 2 godine i teče od datuma kupovine elektrouredjaja. Kupac-korisnik elektrouredjaja ima pravo na besplatnu popravku u osiguranom garantnom periodu, ako je garantni list popunjen ispravno potpisan i pečatiran od strane prodavca koji je uredjaj prodao, potpisan od strane kupca kojim potvrđuje da je upoznat sa uslovima garancije i fiskalni račun kojim potvrđuje datum kupovine uredjaja.

Za popravku i reklamaciju se primaju samo dobro očišćene mašine!

Popravka kvara priznatog sa naše strane u garantnom roku se izvršava na sledeći način: po našem izboru mi popravljamo pokvareni uredjaj besplatno ili ga menjamo za nov i garantni rok se ne obnavlja. Uredjaj treba da se koristi strogo po instrukcijama navedenim u uputstvu za upotrebu.

Za bezbedan rad sa elektrouredjajem neophodno je da kupac pre početka upotrebe aparata pažljivo pročita uputstvo za upotrebu, zatim uputstvo za bezbednost pri radu i naravno da koristi uredjaj za to za šta je neamenjen. Uredjaj zahteva periodično čišćenje i adekvatno održavanje .

Garancija ne pokriva:

- ishabanu boju elektroaparata
- delovi i potrošni materijal koji podleže habanju prilikom upotrebe kao što su: grejs, ulje, četke, valjci, i dr.
- dodatni pribor i potrošni materijal kao što:rukohvati, baterije, kutije, dodatci za napajanje, svrdla, diskovi za sečenje, noževi, lanci, šmirgle, graničnici, kabli i dr.
- elktrični osigurači i sijalice
- mehanička oštećenja na telu aparat, dekorativni elementi na aparatu, štitnici za oči, štitnici za dodatke za sečenje, gumene ploče, učvršćivači, lenjiri, kabal i utičnica.
- celokupna oštćenja aparata nasatala kao poslrdica požara, poplava, zemljotresa i dr.

Otkaz garancije

Pravo da otkáže popravku (remont) u garantnom roku ima u sledećim slučajevima:

- Neodgovarajući (ili ne popunjen) serijski broj proizvoda u poredjenju sa serijskim brojem koji je upisan na garantni list
- Identifikaciona nalepnica proizvoda je izbrisana ili je nema.
- Ako je neko iz neovlašćenog servisa već pokušao da popravi aparat.
- Kvar je nastao kao posledica nepravilne upotrebe aparata (nisu poštovane instrukcije navedene u uputstvu za upotrebu) ot strane kupca ili drugih lica.
- Oštećenja su nastala usled nemarne upotrebe aparata.
- Oštećenje rotora ili statora u vidu slepljivanja nastala kao posledica topljenja izolacije a prouzrokovana prekomernom upotrebom aparata.
- Oštećenje rotora ili statora posledica preopterećenja ili oštećenog sistema za ventilaciju koja se manifestuje ravnomernim potamnivanjem kolektora ili zavojnica.
- Nedostaju zaštitni diskovi, ili drugi delovi uredjaja koji su deo konstrukcije aparata i imaju za cilj da osiguraju bezbedan rada sa aparatom prilikom pravilne upotrebe.
- Kabal za napajanje aparata je produžavan ili menjan od strane kupca.
- Šteta naneta preopterećenjem, zbog nedostatka ventilacije ili nedovoljnog podmazivanja pokretnih komponenti.
- Sklonjeni lageri zbog preopterećenja ili dugotrajne upotre.

Rok za popravku uredjeja koji je primljen u servis je 45 dena.

Ovlašćeni servis ne snosi odgovornost za aparate koje vlasnik nije došao da preuzme mesec dana nakon isteka zakonskog roka za popravku!

RAIDER

SC EUROMASTER SRL
STR.HORIA,CLOSCA SI CRISAN,NR.5,HALA 3,OTOPENI, ILFOV TEL/
FAX:021.351.01.06

CERTIFICAT DE GARANTIE

Nr. _____ din _____

Denumirea produsului _____

Seria de fabricatie a produsului _____

Caracteristici tehnice _____

Garantie comerciala : PODUS HOBBY.Termen de garantie: 24 luni de la data vanzarii
catre consumatorii casnici (pentru toata gama RAIDER).

Durata medie de utilizare: 3 ani

Vandut prin societatea _____ din localitatea

_____ str. _____ nr. _____ cu

factura nr. _____ din _____

Cumparator _____

Data cumpararii produsului _____

LISTA CENTRELOR SERVICE AUTORIZATE

- SC Stefan Alex SRL- Str.Parcului Bl.K4,ScE,Ap.1, Calarasi , Tel : 0735.199.024
- ABC International SRL - Str.Babadag nr.5,Bloc1Sc.A parter,Tulcea; Tel : 0240.518.260
- Euro 94 SRL - Sos.Chitilei 60A sect1, Bucuresti ; Tel : 021.668.72.60
- SC Viva Metal Decor SRL- STR. ALBESTI NR. 10 (IN INCINTA FOSTEI AUTOBAZE ZENIT), Curtea de Arges; Tel : 0722.531.168 / 0732.148.633
- SC BUFFALO COM SRL – Sos Transilvaniei , Nr 17-19 , Oradea ; Tel: 0749.217.717
- SC AZIF COM SRL- Piata Chiriac Magazinul Universal, Craiova,Judetul Dolj, tel.0788.419.858,fax 0251.522.131
- SC GUMSERVICE SRL, Miercurea Ciuc, Str. George Cosbuc Nr. 14, TEL. 0266371183
- SC ADA TRADING SRL Calea Bucurestilor nr.64, bloc C1-3, Otopeni Ilfov.Tel/fax 0213504379
- SC TEHNO HOBY SRL strada Erou Bucur.nr.9, Piatra Neamt, judetul Neamt;Tel.0233236333, Fax.0233222026
- SC BASAROM COM SRL, Sos Alexandriei , Nr. 6A, Bragadiru, Ilfov, Tel 0214201637, Fax 0214201638.

14. EVIDENTA REPARATIILOR IN PERIOADA DE GARANTIE

Nr crt	Data reclamatie	Data rezolvare reclamatie	Reparatie executata/ piese inlocuite	Prelungire garantie	Garantie ptr. service	Nume si semnatura depanator	Semnatura consumator
<u>1</u>							
<u>2</u>							
<u>3</u>							
<u>4</u>							
<u>5</u>							
<u>6</u>							
<u>7</u>							

IMPORTATOR:
SC Euromaster SRL

VANZATOR:
Semnatura / stampila

15.AM CITIT CONDITIILE DE ACORDARE A GARANTIEI SI AM LUAT LA CUNOSTINTA.NU AM OBIECTIUNI (SEMNUMATUR CONSUMATORULUI) _____

Prezentul certificat de garantie este in conformitate cu prevederile HG 449/2003, privind comercializarea produselor si garantiile asociate cu OG 21/2008 si OG 174/2008 cu modificarile si completarile ulterioare republicate si nu afecteaza drepturile consumatorilor.

Produsul beneficiaza de o garantie legala de conformitate de 24 luni(2 ani).Existenta garantiei legale de conformitate si a celei comerciale nu exclude existenta garantiei de viciu ascuns conform OG 21/2008, cu modificarile si completarile ulterioare republicate si a codului civil.

Garantia presupune repararea gratuita a defectelor datorate producatorului, in cadrul termenului de garantie

1. Vanzatorul care comercializeaza produsul are obligatia sa faca demonstratia de functionare a produsului si sa explice consumatorului modul de utilizare al acestuia, in cazul in care consumatorul solicita acest lucru.
2. Produsul defect va fi receptionat de catre unitatea de service de care apartine care va efectua diagnosticarea defectului.
3. Unitatea service are obligatia de a efectua diagnosticarea, expertizarea si depanarea, in perioada de garantie, gratuit, in cel mult 15 zile de la data inregistrarii reclamatiei consumatorului. In cazul in care produsul nu poate fi reparat, el va fi inlocuit imediat dupa ce se constata imposibilitatea folosirii acestuia, cu un produs similar, acordandu-se un nou termen de garantie care va curge de la data preschimbării produsului sau i se va restitui beneficiarului contravaloarea produsului. Agentul economic are aceleasi obligatii pentru produsul inlocuit ca si pentru produsul vandut initial.
4. Durata termenului de garantie se prelungeste cu termenul scurs de la data la care consumatorul a reclamat defectarea produsului, pana la data repunerii in functiune a acestuia, acest fapt fiind inregistrat in certificatul de garantie de catre unitatea service care a executat reparatia.
5. Pentru a beneficia de garantie, cumparatorul are obligatia de a respecta instructiunile de utilizare/ intretinere predate de vanzator o data cu produsul si de a nu permite interventii asupra produsului din partea unor persoane neautorizate sa acorde service.
6. In cazul unor defectiuni aparute in cadrul termenului de garantie, cumparatorul se va prezenta la unitatea service cu bonul/factura de cumparare, certificatul de garantie si reclamatia referitoare la deficientele produsului.
7. Vanzatorul este obligat fata de consumator, pentru produsul reclamat in cadrul termenului de garantie, sa asigure si sa suporte toate cheltuielile pentru repararea sau inlocuirea acestuia, precum si cheltuielile de diagnosticare, expertizare, ambalare si transport.
8. Producatorul si vanzatorul sunt exonerati de obligatiile lor privind garantia, daca defectiunea s-a produs din cauza nerespectarii de catre consumator a instructiunilor de utilizare, intretinere, manipulare, transport, depozitare, cuprinse in documentatia care insoteste produsul.
9. Vanzatorul este obligat sa asigure repararea sau inlocuirea gratuita a produsului dupa expirarea termenului de garantie, in cazul in care defectiunea s-a datorat unor vicii ascunse, confirmate prin expertize tehnice efectuate de un organism neutru, aparute in cadrul duratei medii de utilizare a acestuia, caz in care cheltuielile aferente vor fi suportate de vanzator.

10. ATENTIE! RESPECTATI INTOCMAI INSTRUCIUNILE DIN MANUALUL DE UTILIZARE A PRODUSULUI!

11. La expirarea perioadei de garantie (postgarantie) depanarea produsului se va efectua contra cost, la solicitarea clientului.
12. La efectuarea unor lucrari service pentru lucrarea de remediere a defectului, in cazul in care lucrarea nu necesita utilizarea de piese de schimb, prestatorul va acorda pentru lucrare obligatoriu o garantie de cel putin 3 luni.
13. Lista unitatilor service este mentionata in prezentul certificate de garantie.

GARANCIJSKA IZJAVA

MODEL	
SERIJSKA ŠT.	
GARANCIJSKI ROK	
PRODAJALEC	
IME/FIRMA	
NASLOV	
DATUM in ŽIG	

Deklaracija: Poreklo Kitajska, Euromaster Import Export Ltd. Je pooblaščen predstavnik proizvajalca in lastnik blagovne znamke RAIDER. Distributer in prodajalec za Slovenijo: TOPMASTER d.o.o. SERVISER: TOPMASTER d.o.o. Prosimo, vas, da pred uporabo v celoti preberete priložena navodila. Shranite potrdilo o nakupu-račun. Račun skupaj z garancijskim listom je pogoj za uveljavljanje garancije. Garancija velja na področju Slovenije.

IZJAVA GARANTA

Jamčimo, da b o izdelek v garancijskem roku brezhibno deloval, če ga boste uporabljali v skladu z njegovim Namenom in priloženimi navodili. Obvezujemo se, da bomo na vašo zahtevo popravili okvaro ali pomankljivosti na izdelku, če boste to sporočili v garancijskem roku. Okvaro bomo brezplačno odpravili najkasneje v 45 dneh od dneva prijave okvare. Izdelek, ki ga ne bomo popravili v omejenem roku, bomo na vašo zahtevo zamenjali z novim. Za čas popravila vam bomo podaljšali garancijski rok. Garancija prične veljati z dnem izročitve blaga. Garancija ne izključuje pravic potrošnika, ki izhajajo iz odgovornosti prodajalca za napake na blagu. Garancijska doba je 12 mesecev. Rezervni deli so dobavljivi še 36 mesecev po preteku garancije. Pošiljanje orodja in delo, se v vsakem primeru plača in bremenijo stranko. Izključeno iz garancije: škoda, nastalo zaradi slabega vzdrževana, malomarnosti in uporabe, ki ni v skladu splošnimi pogoji ne priznamo. Prosimo, upoštevajte, da naše naprave niso namenjene uporabi v poslovnih, trgovskih in industrijskih aplikacijah. Zato se garancija razveljavi, če se oprema uporablja v aplikacijah poslovnih, trgovskih in industrijskih ali drugih enakovrednih dejavnosti. V nadaljevanju se prav tako izključijo iz naše garancije: nadomestilo za poškodbe pri prevozu in škodo, nastalo zaradi neizpolnjevanja za vgradnjo / sestavljanje navodil ali škodo, nastalo zaradi nestrokovnega montaže, neupoštevanja navodil, zlorabo ali neprimerno uporabo (na primer preobremenitev naprave), vdorom tujkov v napravo (npr. pesek ali prah), ki učinkov sile ali zaradi zunanjih dogodkov (npr. škoda, povzročena z napravo) in normalne obrabe zaradi nepravilnega delovanja naprave.

DATUM SPREJEMA	
OPIS OKVARE	
DATUM OKVARE	
DATUM PRODAJE	
PODPIS	

Zastopa in prodaja: TOPMASTER d.o.o., Slovenčeva ulica 24, 1000 LJUBLJANA

Tel. 01 6204390, info@topmaster.si, www.topmaster.si

Електричните апарати “Рајдер” се дизајнирани и произведени во согласност со нормативните документи и стандарди во согласност со сите барања за безбедност што се применуваат.

Содржината и опфат на гаранцијата

Услови на Гаранцијата

Рокот на гаранцијата се наведува во гарантниот лист и важи од датумот на купување на производот. Купувачот/корисникот на електричната опрема имаат право на бесплатни поправки на уредот доколку истиот е во гарантираниот период, доколку гарантниот лист е правилно пополнет и со потпис и печат од страна на продавачот кој го продал уредот, потпишан од страна на купувачот кој потврдува дека е запознаен со условите на гаранцијата и со фискална сметка или фактура која го потврдува датумот на купување на електричниот апарат.

За поправка и рекламација ќе бидат примени само добро исчистени машини!

Поправката на дефекти признати од наша страна во гарантираниот рок се изведува на следниот начин: по наш избор ги поправаме дефектните уреди бесплатно или ги менуваме за нови доколку се во гарантниот рок и доколку не е можно сервисирање.

Уредот треба да се користи строго по упатствата и прописите пропишани во упатството.

За безбедно работење со електричниот уред неопходно е купувачот пред да започне со користење на уредот, да се запознае со упатството за употреба, да се запознае со ставките за безбедност при работа и да го користи уредот за тоа што е наведено во упатството. Уредот бара периодично чистење и адекватно одржување.

Гаранцијата не опфаќа:

- Губење на бојата на машината.
- Делови и потрошни материјали кој подлежат на абење при употреба, како што се: маст, масло, четкици, водичи, ваљаци, ролки, подлошки, погонски ремени, флексибилно вратило, лагери, семеринги, клип, работно тркало и др.
- Опрема и материјали како што се: Рачки, кабли, батерии, кутии, додаток за напојување, бургии, дискови за сечење, ножеви ланци, шмиргли, граничници, конец за сечење и др.
- Ступени електрични осигурувачи и заштити
- Механички оштетувања на телото на уредот, декоративни елементи.
- Заштита за очите, заштита за сечење, гумирани плочки, затварачи, мерила и др.
- Кабел и приклучоци.
- Целокупно оштетување на апаратот настанало како последица од пожар, поплава, земјотрес и сл.

Поништување на гаранцијата

Правото да се поништи поправката (ремонт) во рамките на гарантниот период е во следниве случаи:

- Серискиот број заведен во гаранцијата не одговара со серискиот број на машината .
 - Налепницата за идентификација залепена на производот е избришана или е исчезната.
 - Доколку друго лице кое не е овластениот сервис се обиде да го поправа уредот.
 - Доколку не се појави како резултат на несоодветна употреба на уредот (не следи ги инструкциите наведени во упатството) од страна на купувачот или друго лице.
 - Дефектот е предизвикан од невнимателна употреба со апаратот
 - Оштетувања предизвикани од работа со дотрајани (или лошо поставени) елементи за сечење
 - Оштетувањата на роторот или статорот настанале како последица на топењето на изолацијата предизвикано од прекумерно користење на апаратот.
 - Оштетувањата на роторот или статорот резултат на преоптоварување или оштетен на системот за вентилација која се манифестира со рамномерно потемнување на колекторот или намотката.
 - Недостигаат заштитните дискови, или други делови кои се дел од составната опрема и се наменети за да се обезбеди безбедно работење со уредот кога се користи правилно.
 - Електричниот кабел на машината е продолжен или замени од страна на корисникот.
 - Оштетувања на уредот од преоптеретување, лоша вентилација и од недоволно подмакување на подвижните делови
 - Оштетени лагери поради преоптоварување или долготрајна работа.
 - Скршено легло за лагери од страна на блокиран лагер
 - Некомплетен заб на запчаникот (скршен, изабен)
 - Скршено шпонково или вилушесто лежиште
 - Оштетувања во електриката за клучот како резултат на прашина или кршење
 - Оштетување на редукционата кутија (глава) настанато од механизмот за заклучување
 - Појава на невообичаена лабавост помеѓу клипот и цилиндарот како резултат на преоптеретување, долготрајна употреба или прашина
 - Затегнатост помеѓу клипот и цилиндарот како резултат на преоптеретување прекумерна употреба или прашина
 - Оштетено централното тркало и кочницата(променета на боја) - последица на работа со блокирана кочница
- Крајниот рок за поправка на уредот кој е примена во сервисот е 45 дена.
- Овластениот сервис не сноси одговорност за опремата доколку сопственикот не ја подигне еден месец по истекот на законскиот рок за поправка на машината!

RAIDER®**WARRANTY CARD**

MODEL.....

SERIAL №

TERM

(for details see the warranty conditions)

№, date of invoice / cash receipt.....

DETAILS OF BUYER

NAME / COMPANY

(be filled in by the employee)

ADDRESS.....

(be filled in by the employee)

SIGNATURE OF BUYER.....

*(I am familiar with warranty conditions and the operating device is in good working order and accessory)***DETAILS OF SELLER**

NAME / COMPANY

(be filled in by the employee)

ADDRESS

(be filled in by the employee)

DATE / STAMP

SERVICE REPORT

Receiving Protocol	Date of adoption	Description of the defect	Date of transmission	Signature

EUROMASTER IMPORT EXPORT LTD

1231, Sofia, Bulgaria, 246 Lomsko shose Blvd.,

tel.: +359 700 44 155

fax: + 359 2 934 00 90

www.euromasterbg.com; e-mail: info@euromasterbg.com

