

RAIDER PRO



RAIDER[®]
Pro

Contents

2	BG	схема
3	BG	оригинална инструкция за употреба
8	EN	original instructions' manual
12	RO	Instrucțiuni originale
16	SR	Originalno uputstvo za upotrebu
20	MK	инструкции
24	SL	novodila za uporabo
27	EL	οδηγίες χρήσεως

- пистолет за горещ въздух
- heat gun
- suflantă de aer cald
- pištolj za vreli vazduh
- фен
- vroca zracna pištola
- πιστολι φερμου αερα

RDP-HG16

USER'S MANUAL





ИЗОБРАЗЕНИ ЕЛЕМЕНТИ

- 1. Бутон за увеличаване на температурата.
- 2. Бутон за намаляване на температурата.
- 3. LCD дисплей
- 4. Бутон за увеличаване на въздушния поток.
- 5. Бутон за намаляване на въздушния поток.

- 6. Гумени крачета против преплъзване.
- 7. Пусков прекъсвач.
- 8. Топлинен протектор.
- 9. Дръжка против преплъзване.
- 10. Дюза.
- 11. Тръба за защита на кабела.
- 12. Основно тяло.



1. Накрайник тип "Рибена опашка"



2. Накрайник за работа близо до стъкло



3. Накрайник конус
3. Cone Nozzle



4. Отражател
4. Reflector Nozzle



5, 6. Триъгълна шпакла (две части).
5, 6. Triangular scraper

ОРИГИНАЛНА ИНСТРУКЦИЯ ЗА УПОТРЕБА

Уважаеми потребители,

Поздравления за покупката на машина от най-бързоразвиващата се марка за електрически и пневматични инструменти - RAIDER. При правилно инсталиране и експлоатация, RAIDER са сигурни и надеждни машини и работата с тях ще Ви достави истинско удоволствие. За Вашето удобство е изградена и отлична сервизна мрежа с 40 сервиза в цялата страна.

Преди да използвате тази машина, моля, внимателно се запознайте с настоящата “Инструкция за употреба”.

В интерес на Вашата безопасност и с цел осигуряване на правилната ѝ употреба, прочетете настоящите инструкции внимателно, включително препоръките и предупрежденията в тях. За избягване на ненужни грешки и инциденти, важно е тези инструкции да останат на разположение за бъдещи справки на всички, които ще ползват машината. Ако я продадете на нов собственик то “Инструкцията за употреба” трябва да се предаде заедно с нея, за да може новия ползвател да се запознае със съответните мерки за безопасност и инструкциите за работа.

“Евромастер Импорт Експорт” ООД е упълномощен представител на производителя и собственик на търговската марка RAIDER. Адресът на управление на фирмата е гр. София 1231, бул. “Ломско шосе” 246, тел. 0700 44 155, 934 10 10, www.raider.bg; www.euromasterbg.com; e-mail: info@euromasterbg.com.

От 2006 година във фирмата е въведена системата за управление на качеството ISO 9001:2008 с обхват на сертификацията: Търговия, внос, износ и сервиз на професионални и хоби електрически, пневматични и механични инструменти и обща железария. Сертификатът е издаден от Moody International Certification Ltd, England.

ТЕХНИЧЕСКИ ДАННИ

параметър	мерна единица	стойност
Модел	-	RDP-HG16
Номинално напрежение	V	230
Номинална честота	Hz	50
Консумирана мощност	W	2000
Температура на изхода на дюзата на I степен	°C	50
Температура на изхода на дюзата на II и III степен	°C	50-630
Дебит на въздуха при работа на I и II степен	l/min	120-550
Дебит на въздуха при работа на III степен	l/min	550
Размери на дисплея	mm	33x25
Клас на защита	-	II

1. Общи указания за безопасна работа.

Прочетете внимателно всички указания. Неспазването на приведените по-долу указания може да доведе до токов удар, пожар и/или тежки травми. Съхранявайте тези указания на сигурно място.

1.1. Не използвайте машината във влажна среда.

1.2. Винаги проверявайте машината, кабела и щепсела преди употреба. В случай на повреда, ремонтните работи трябва да се извършват само от специалист.

1.3. Бъдете внимателни при употреба около места със запалими вещества. Не прилагайте горещия въздух на едно място за продължително време.

1.4. Винаги проверявайте дали работното място е добре проветрено. Не използвайте машината като сешоар.

2. Безопасност при работа с електрически ток.

2.1. Свързвайте щепсела в контакта само когато машината е изключено. Винаги изваждайте щепсела от контакта след употреба. Винаги изваждайте щепсела преди да извършвате манипулации върху самата машина.

2.2. Не пренасяйте машината за кабела.

2.3. Винаги дръжте захранващия кабел на разстояние от работната площ.

2.4. Преди включване проверете напрежението. Напрежението, указано на стикера на машината трябва да отговаря на този в електрическата мрежа. Машини, специфицирани за 230V, могат да работят и на 230V

2.5. Захранващия кабел и щепсела трябва да са в добро състояние.

3. Безопасен начин на работа.

3.1. Опасност от поява на пламъци!

3.2. Не докосвайте горещата дюза (10).

3.3. Носете защитни ръкавици.

3.4. Поставете машината на нейната стойка и я оставете да се охлади преди да я приберете. Дръжте машината и консумативите към нея извън обсега на деца.

3.5. Ако дюзата на машината е нагорещена и искате да освободите и двете си ръце за работа, може да издърпате подпората на стойката и да поставите машината в изправена позиция на нейната основа.

3.6. Никога не насочвайте горещия въздух към хора или животни.

3.7. Опасност от пожари и експлозии! При работа топлината може да се пренесе към повърхности извън полезрението. Могат да се появят запалими и отровни газове при работа с пластмаси, бои (особено по-стари), лакове и подобни материали. Не използвайте машината в близост до силно възпламеними газове или материали. Не дръжте дюзата много близо до работната повърхност. Използвайте само оригинални консумативи. Не всички описани или илюстрирани консумативи са включени в стандартната опаковка.

4. Включване.

Машината трябва да е в изключено положение, преди свързване към захранването.

4.1. Включване:

За да пуснете в експлоатация, плъзнете ключа към позиция I, II или III.

4.2. Изключване: За да изключите, плъзнете прекъсвача за включване / изключване в положение O.

В някои случаи може да се изисква по-ниска степен на въздуха, например за да се избегне прегряване на околностите на обработвания детайл или да се избегне изместване на детайла, ако въздушната струя е прекалено силна.

4.3. Поставете ключа ON / OFF (7) на позиция 2, 3: По-високата степен на въздуха нагрява детайла по-бързо и дава възможност на пистолета за горещ въздух да се държи на по-голямо разстояние от детайла.

Друга информация по оперирането с пистолета

Когато нагревателя е претоварен (например в резултат на ограничен въздушен поток), устройството спира автоматично повишаването на температурата, но вентилатора

продължава да работи, когато знакът  се покаже на екрана означава че температурата

се изключва. Ако искате да продължите, ще трябва да рестартирате.

Пистолета работи извънредно и е затворен, когато символа  мига на екрана. (Възможност по избор, тази функция може да се изключи)

Нагревателния компонент е повреден ако на екрана се показва знакът , пистолета спира да повишава температурата.

Пистолета е спрял ако се показва знакът **Err**, защото има повреда.

Защитна функция : Функция показваща съдържанието на защита.

(функция за самодиагностика на неизправности)

■ За защита при неизправност на нагревателния компонент на дисплея се показва



■ За защита при неизправност на вентилатора на дисплея се показва .

■ Ограничена защита на въздушния поток - на дисплея се показва .

■ За защита при неизправност на системата на дисплея се показва **Err**.

■ Необичайно включване след защита на прекъсване на електрическото захранване *1

■ При претоварване на дисплея се показва **E--** *2

*1 Устройството работи, когато захранването внезапно спира, ако устройството не се изключи, то ще бъде в готовност, когато захранването се възстанови. Начини да се избегне - Опция 1: изключете устройството и рестартирайте. Опция 2: натиснете произволен клавиш, за да продължите.

*2 Възможност по желание, за да се спести време или изключете тази функция.



Err

Предупредителен символ на екрана. Това показва, че не затваряте и отваряте често ключа на захранването или трябва да проверите дали връзката между контакта и уреда е добра. Препоръчваме Ви силно да проверите или подмените контакта.

4.4. Настройка на температурата. Настройка на температурата и въздушната струя:



“I” стъпка: Намалета температурата с около 50°C.

“II” стъпка: Последно избраната температура като целева температура показва (например ) за около 2 секунди. Ако се потвърди, устройството ще регулира температурата да зададената стойност при всеки модел на въздушната струя, стрелките мигат на екрана.

След показване на желаната температура, действителната температура на изхода на дюзата се показва с мигащ символ със стрелки , докато се достигне избраната целева температура. Натиснете ключа за настройка на въздушния поток “+ -” Със стъпки “I” и “II” могат да се реализират пет различни нива от

силно до слабо  .

Целевата температура може да бъде увеличена на стъпки от по 10° с натискане на бутона за увеличение на температурата “+”.

Целевата температура може да бъде намалена на стъпки от по 10° с натискане на бутона за намаление на температурата “-”.

Кратко натискане на бутона увеличава или намалява целевата температура един път с 10°C.

Натискане на бутоните за увеличение или намаление за две или повече секунди намалява или увеличава температурата непрекъснато, докато бутонът не се отпусне или

се достигне минималната или максималната температура.

Въздушният поток може да се увеличи на стъпки от едно ниво, като натиснете бутона за увеличение на въздушната струя “+” .

Въздушният поток може да се намалява със стъпка от едно ниво, като натиснете бутона за намаление на въздушната струя “-” .

Размерът на въздушния поток не се влияе от температурата на дюзите, но това се отнася за консумацията на енергия от машината. Съветваме Ви да използвате модул за слаб въздушен поток, когато се нагряват малки предмети, които могат да спестят 65% мощност.

“III” стъпка е същата като стъпка “II”, но въздушния поток се поддържа на макс, и корекцията на въздушния поток ще бъде скрита.

Температурата при нисък въздушен поток “I” е 50°C, поради изместването от стъпка “II” или “III” към стъпка “I” с по-висока температура вътре, температура на дюзата е много висока. Следователно, трябва да се изчака, вентилаторът да поработи известно време и температурата да стане по-ниска от 50°C. По време на периода за охлаждане, на дисплея се показва актуалната температура на изхода на дюзата.

5. Начин на работа и приложение.

5.1. Отстраняване на боя. Поставете плоската дюза. Нагрейте до размекване боята и я отстранете използвайки шпакла. Не нагрявайте боята твърде дълго, защото това ще овъгли боята и ще доведе до по-трудното и отстраняване. Много лепила (напр. стикери) омекват при нагряване, позволявайки на слепените повърхности да бъдат разделени и втеченото лепило да бъде отстранено.

5.2. Отстраняване на боя от прозорци. Стъклото е чупливо. Винаги използвайте дюзата предвидена за стъкло. От вертикални повърхности боята може да бъде отстранена с шпакла или мека телена четка.

5.3. Оформяне на пластмасови тръби. Поставете рефлекторната дюза. За да избегнете повреждането на тръбите, напълнете с пясък от двете страни и запушете и двата края. Нагрявайте тръбата постепенно като придвижвате пистолета от край до край.

5.4. Оцветяване на дърво.

Поставете плоската дюза. Оцветяването с горещ въздух придава на дървото ръждив оттенък. Не дръжте дюзата твърде близо до дървото, защото това ще го оцвети неравномерно. Внимателно отстранете всякакви гравадини и стърготини с фина шкурка.

5.5. Работа с термосвиваем шлаух. Подберете подходящия накрайник за пистолета от комплектовката - нагрявайте термосвиваемия шлаух равномерно.

5.6. Размразяване на тръби. Не опитвайте да размразявате PVC тръби. Поставете рефлекторната дюза. Винаги нагрявайте замръзналата площ в посока отвън-навътре. (от краищата към центъра). Забележка: Тръбите за вода често са трудно различими от тръбите за газ. Медните тръби са съединени посредством калай и поради това не трябва да се нагряват над 200°C.

6. Съхранение и поддръжка. Винаги изключвайте захранващия кабел от контакта преди да поставите някой от аксесоарите. Винаги пазете вентилационните отвори (4) открити и чисти.

7. Опазване на околната среда. С оглед опазване на околната среда електроинструментът, допълнителните приспособления и опаковката трябва да бъдат подложени на подходяща преработка за повторното използване на съдържащите се в тях суровини. Не изхвърляйте електроинструменти при битовите отпадъци! Съгласно Директивата на 2002/96/ЕС относно излезлите от употреба електрически и електронни устройства и утвърждаването и като национален закон електроинструментите, които не могат да се използват повече, трябва се събират отделно и да бъдат подлагани на подходяща преработка за оползотворяване на съдържащите се в тях вторични суровини.



ЕС

да

**ELEMENTS DEPICTED**

1. Temperature up key
2. Temperature down key
3. LCD display
4. Air flow up key
5. Air flow down key
6. Slip-proof rubber
7. Power switch
8. Heat protection
9. Handle slip-proof plastic
10. Nozzle
11. Cable protection tube
12. Main body

ORIGINAL INSTRUCTIONS MANUAL

Dear Customer,

Congratulations on the purchase of machinery from the fastest growing brand of electric and pneumatic tools - RAIDER. When properly installed and operating, RAIDER are safe and reliable machines and work with them will deliver a real pleasure. For your convenience has been built and excellent service network of 40 service station across the country.

Before using this machine, please carefully acquainted with these "instructions for use.

In the interest of your safety and to ensure proper use and read these instructions carefully, including the recommendations and warnings in them. To avoid unnecessary errors and accidents, it is important that these instructions will remain available for future reference to all who will use the machine. If you sell it to a new owner "Instructions for Use" must be submitted along with it to enable new users to become familiar with relevant safety and operating instructions.

Euromaster Import Export Ltd. is an authorized representative of the manufacturer and owner of the trademark RAIDER.

Address: Sofia City 1231, Bulgaria "Lomsko shausse" Blvd. 246, tel +359 700 44 155, 934 10 10, www.raider.bg; www.euromasterbg.com; e-mail: info@euromasterbg.com.

Since 2006 the company introduced the system of quality management ISO 9001:2008 with scope of certification: Trade, import, export and servicing of hobby and professional electrical, mechanical and pneumatic tools and general hardware. The certificate was issued by Moody International Certification Ltd, England.

TECHNICAL DATA

parameter	unit	value
Model	-	RDP-HG16
Voltage	V	230
Frequency	Hz	50
Input Power	W	2000
Temperature at the nozzle outlet (approx.) I	°C	50
Temperature at the nozzle outlet (approx.) II & III	°C	50-630
Air flow at position I & II	l/min	120-550
Air flow at position III	l/min	550
Size of interface screen	mm	33x25
Protection class	-	II

1. General instructions for safe operation.

Read all instructions carefully. Failure of the nature following instructions can cause electric shock, fire and / or severe injuries. Keep these instructions in a safe place.

For your safety. The tool can only be used safely after the operating instructions have been read and fully complied with.

1.1. Do not use the tool if damp or if the surroundings are damp.

1.2. Always check the tool, power cord and plug before use. In the event of damage, repair work should only be carried out by a specialist.

1.3. Be careful when using the appliance in places where are combustible materials. Do not apply to the same place for a long time.

1.4. Always ensure the workplace is well ventilated. Never use the tool as hair drier.

2. Safety instructions when using electricity

2.1. Only connect the power lug when the tool is OFF. Disconnect the power plug after use. Always disconnect the power plug before performing any work on the tool.

2.2. Do not carry the tool by the power cord.

2.3. Always keep the extension cable well away from the workplace. .

2.4. Before start-up make sure that the correct voltage is used. The voltage specified on the nameplate must conform to the supply voltage. Tools rated for 230V can also be operated on 230V power supply.

2.5. The power cord and plug must be in perfect condition.

3. Safety instructions for exploitation.

3.1. Danger of burns!

3.2. Do not touch the hot nozzle (10).

3.3. Wear protective gloves

3.4. Place on its stand after use and allow cooling before storage. Keep the tool and accessories out of the reach to children.

3.5. A hot nozzle (10) can cause damage. Do not leave the appliance unattended when in use.

3.6. Never direct the hot air flow at persons or animals.

3.7. Danger of fire and explosion! Afire may arise if the appliance is not used with care. Heat may be conducted to combustible materials which are out of sight. Inflammable and poisonous gases may be produced when working with plastics, paints (especially older types of paint), varnishes and similar materials. Never use the tool in the proximity of highly inflammable gases of materials. Do not use in presence of an explosive atmosphere. Do not hold the nozzle outlet too close to the workplace. Only use original accessories. Not all the illustrated or described accessories are included in standard delivery.

4. Start-up.**4.1. Switching on:**

To put into operation, slide the switch to position I, II or III.

4.2. Switching off: To switch off, slide the on/off switch to the stop at position O.

A lower air stage may be required in certain cases, e.g. to avoid overheating the work piece's surroundings or to avoid displacing the workpiece if the airflow is too strong.

4.3. Put the ON/OFF switch (7) at position 2, 3: A higher air stage heats up the workpiece more quickly and enables the hot air gun to be held at a greater distance from the workpiece.

Other information in operation



When the heater is overloaded (e.g. as a result of restricted air flow), the unit stops

increasing temperature automatically, but the blower continues to run. when the mark  flash is displayed on the screen means it switches the temperature off. If you need to continue, it will be restarted.

The unit is working overtime and it is closed while the mark  blinking on the screen. (customer's option , this function is not closed now)

The heating components is damaged displayed the mark  blinking on the screen, the unit stops increasing temperature.

The unit is closed by displaying the mark **Err**, when the system is broken-down.
 Protection Function : Protect content display function.
 (malfunction self-checking function)

- Heating component malfunction protection and display .
- Blower malfunction protection and display .
- Restricted air flow protection and display .
- System malfunction protection and display **Err**.
- Switch on abnormally after power cut protection *1
- Operate overtime protection and display **t--** *2

*1 The unit is operating, when power off, if the unit is not closed, it will be in standby when the power on, ways to recede option1: close the unit and then restart. Option2: press any key to continue.





*2 customer option, reserving the time or conceal this function.



 **Err** Warning symbol on the screen. It indicates that do not often open or close the power switch or check if the connection between socket and the unit is good. Suggest strongly that check or change the socket.



4.4. Temperature setting. Setting the Temperature and Air flow:

“I” step: Low temperature step can be 50°C approx

“II” step: The temperature last selected as the target temperature displays (e.g.  500 ) for approx 2 seconds. if confirm, the unit will adjust temperature to set value at any air model, the arrows   is blinking on the screen.

After displaying the target temperature, the actual temperature at the nozzle outlet is shown with blinking the arrow   mark until the selected target temperature is reached. press the

airflow “+” key, “I” “II” step can realize the five different levels from strong to weak  

The target temperature can be increased in steps of 10°C by pressing the “+”side of the temperature button.

The target temperature can be decreased in steps of 10°C by pressing the “-”side of the temperature button.

Brief pressing of the button increases or decreases the target temperature one time by 10°C.

For two seconds pressing of the button increases or decreases the temperature continuously until the button is released or the minimum or maximum temperature is reached.

The airflow can be increased in steps of one level by pressing the “+”side of the wind button.

The airflow can be decreased in steps of one level by pressing the “-”side of the wind button.

The amount of airflow is not affected by the temperature of nozzle, but it concerns with the power consumption of the unite. Advise to use the small airflow module when heat the small things, which can save 65% power.

“III” step is the same as the “II” step, but the airflow maintains the max, and the adjustment of airflow will be concealed.

The temperature of low airflow “I” step is 50 C, due to the shifting from “II” step or “III” step to “I” step, with the higher temperature inside, the nozzle’s temperature is very high. Therefore,

it must wait till the blower working for a while and the temperature is lower than 50C. During the cooling period, the display shows the actual temperature at the nozzle outlet.

5. Instruction for use.

5.1. A Removing paint/dissolving adhesives. Fit the flat nozzle. Soften the paint using hot air and remove evenly using the spatula. Do not heat the paint for too long since this will burn the paint, making it more difficult to remove. Many adhesives (e.g. stickers) become softer when heated, allowing adhesive bonds to be separated and superfluous adhesive to be removed.

5.2. Removing paint form windows Glass can break easily. Always use the glass protection nozzle. On profiled surfaces, paint can be removed using a spatula and brushed off using a soft wire brush.

5.3. Shaping plastic tubing. Fit the reflector nozzle. To avoid kinking the tubing, fill the tubing with sand and seal at both ends. Heat the tubing evenly by moving it from side to side.

5.4. Staining wood. Fit the flat nozzle. Hot air staining gives natural wood a rustic effect. Do not hold the nozzle too close to the wood as this will color the wood unevenly. Carefully grind off any singed wood fibres after-wards using fine emery paper.

5.5. Shrink fitting. Fit the reducing nozzle. Select a heat-shrinkable sleeve (see Accessories) with a diameter matching that of the workpiece, e.g. cable lug. Heat the heat-shrinkable sleeve evenly.

5.6. Defrosting water pipes. Do not attempt to defrost PVC piping. Fit the reflector nozzle. Always heat the frozen area inwards from the edge to the centre. Note: Water pipes are often difficult to distinguish from gas pipes. Copper pipes are joined using tin and should therefore not be heated above 200°C.

6. Care and maintenance. Always disconnect the plug from the power socket before carrying out any work on the appliance. Always keep the ventilation slots (4) unobstructed and clean.



7. Preservation of the environment.

In view of environmental power, additional accessories and packaging must be subjected to appropriate processing for reuse of the information contained in these materials. Do not dispose of electric household waste! Under the EU Directive 2002/96/EC on waste electrical and electronic devices and validation and as a national law power which can be used more, must be collected separately and be subjected to appropriate processing for recovery of contained they scrap.

RO**Instrucțiuni originale**

Dragi utilizatori,

Felicitări pentru achiziționarea unui suflantă de aer cald marca cu cel mai mare succes de pe piață - Raider. Atunci când sunt instalate și gata de operare, RAIDER sunt cele mai sigure și fiabile mașini și lucrând cu ele va fi o adevărata plăcere. Pentru confortul dvs. a fost construită și elaborată o rețea de servicii excelente și centre de service din întreaga țară. Înainte de a utiliza suflantă de aer cald, vă rugăm să vă familiarizați cu atenție în legătură cu aceste instrucțiuni "pentru utilizare".

În interesul siguranței dumneavoastră și pentru a asigura utilizarea corespunzătoare a acestuia, citiți cu atenție aceste instrucțiuni, inclusiv recomandările și avertizările din ele. Pentru a evita erorile de folosire inutile și accidentele, este important ca aceste instrucțiuni să rămână disponibile pentru referințe ulterioare tuturor celor care vor utiliza cricul. Dacă revindeți unui nou proprietar "Instrucțiunile de utilizare", trebuie să fie prezentate împreună cu el pentru a permite utilizatorilor noi să se familiarizeze cu instrucțiunile de siguranță și instrucțiunile de operare.

RAIDER marca exclusivă a societății EUROMASTER Import Export SRL, Sofia 1231, "Lomsko shosse 246, tel +359 700 44 155, 934 10 10, www.raider.bg; www.euromasterbg.com, e-mail: info@euromasterbg.com.

Din anul 2006, compania a introdus sistemul de management al calitatii ISO 9001:2008, cu domeniul de aplicare al certificare: Comert, importul, exportul și service-hobby și profesionale unelte electrice, mecanice și pneumatice și hardware-ul în general. A fost eliberat certificatul de Moody International Certification Ltd., England.

Detalii tehnice

Parametrii	Unitate	Valoare
Model	-	RDP-HG16
Voltaj	V	230
Frecvența	Hz	50
Putere nominală	W	2000
Temperature ieseire (approx.) I	°C	50
Temperature ieseire (approx.) II & III	°C	50-630
Debit aer I & II	l/min	120-550
Debit aer III	l/min	550
Dimensiuni de ecran	mm	33x25
Clasa protecție	-	II

Caracteristicile produsului

1. creșterea temperaturii buton.
2. Buton pentru reducerea temperaturii.
3. Ecran LCD.
4. Buton pentru fluxul de aer a crescut.
5. Buton pentru reducerea fluxului de aer.
6. Picioare din cauciuc împotriva alunecare.
7. Opriți.

8. Protector de căldură.
9. Mâner împotriva alunecării.
10. Duză.
11. Țeavă de protecție cablu.
12. Corp principal.

1. Instrucțiuni generale pentru funcționarea în siguranță.

Citiți cu atenție toate instrucțiunile. Nerespectarea de natura instrucțiunilor poate provoca electrocutare, incendii și / sau vătămări grave. Păstrați aceste instrucțiuni într-un loc sigur. Pentru siguranța dumneavoastră. Instrument poate fi utilizat doar în condiții de siguranță, după instrucțiunile de operare au fost citite și pe deplin respectate.

1.1. Nu folosiți mașina dacă este umedă sau împrejurimile sunt umede.

1.2. Verificați întotdeauna instrument, cablul de alimentare și conectați înainte de utilizare. În caz de avarie, lucrări de reparații ar trebui să fie efectuată numai de către un specialist.

1.3. Fiți atenți atunci când folosiți aparatul în locuri în care sunt materiale inflamabile. Nu se pastrează în același loc pentru o lungă perioadă de timp.

1.4. Întotdeauna asigură locul de muncă dacă este bine ventilat. Nu folosiți niciodată ca instrument uscător de păr.

2. Instrucțiuni de siguranță atunci când se utilizează energie electrică

2.1. Conectați doar urechiușa de putere atunci când mașina este OFF. Deconectați de la priză de putere după utilizare. Scoateți întotdeauna ștecherul de alimentare înainte de efectuarea unor lucrări la mașină.

2.2. Nu transportați scula de cablul electric.

2.3. Păstrați întotdeauna cablul de extensie foarte departe de locul de muncă. .

2.4. Înainte de pornire asigurați-vă că tensiunea este corespunzătoare. Tensiunea specificată pe plăcuța trebuie să fie conforme cu tensiunea de alimentare. Instrumentele pentru 230V pot fi, de asemenea, operate cu sursa de alimentare 230V.

2.5. Cablul de alimentare și ștecherul trebuie să fie în perfectă stare.

3. Instrucțiunile de siguranță pentru exploatare.

3.1. Pericol de arsuri!

3.2. Nu atingeți duza fierbinte (10).

3.3. Purtați mănuși de protecție

3.4. Locul pe suportul său după utilizare și se lasă de răcire înainte de depozitare. Mențineți mașina și accesoriile la îndemâna copiilor.

3.5. Duza fierbinte (10) poate provoca leziuni. Nu lăsați aparatul nesupravegheat în timpul utilizării.

3.6. Nu poziționați direct fluxul de aer fierbinte asupra persoanelor sau animalelor.

3.7. Pericol de incendiu și de explozie! Focul poate apărea în cazul în care aparat nu este folosit cu grijă. Termic poate fi efectuat la materialele combustibile care sunt la vedere. gaze inflamabile și otrăvitoare poate fi produs atunci când se lucrează cu materiale plastice, vopsele (în special tipurile mai vechi de vopsea), lacuri și materiale similare. Nu folosiți niciodată mașina în apropierea gaze foarte inflamabile de materiale. Nu utilizați în prezența unei atmosfere explozive. Nu țineți duza prea aproape de locul de muncă. Folosiți doar accesoriile originale. Nu toate accesoriile ilustrate sau descrise sunt incluse în pachetul standard de livrare.

4. Include.

Mașina trebuie să fie în poziția oprit înainte de conectarea la putere.

4.1. Include:

Pentru a pusnete în funcțiune, glisați în poziția I, II sau III.

4.2. Off: Pentru a opri, glisați întrerupătorul de pornire / oprire în poziția O.

În unele cazuri, poate solicita un nivel mai scăzut de aer, de exemplu, pentru a evita supraîncălzirea din împrejurimile piesei de prelucrat și pentru a evita deplasarea piesei de lucru, în cazul în care debitul de aer este prea puternic.

4.3. Introduceți cheia ON / OFF (7) la poziția 2, 3: Gradul mare de detalieri încălzite aer mai rapid și permite pistolul cu aer cald pentru a păstra o distanță mai mare de piesa de prelucrat. Alte informații cu privire la funcționarea arma

În cazul în care încălzitorul este supraîncărcat (de exemplu, din cauza fluxului de aer limitat), aparatul se oprește automat creșterea temperaturii, dar ventilatorul continuă să curgă din momentul în semnul este afișat pe ecran înseamnă că temperatura este oprit. Dacă doriți să continuați, va trebui să reporniți.

Gun lucru ore suplimentare și este închis atunci când clipește simbolul de pe ecran. (Posibilitatea de alegere, această caracteristică poate fi oprit)

Componentă de încălzire este deteriorat în cazul în care ecranul prezintă arma caracter oprește creșterea temperaturii.

Gun se oprește dacă marca este pentru că există un eșec.

Funcția de siguranță: Funcție arată protecție de conținut.

(funcția de auto-diagnostic a defectelor)

Se afișează ■ Pentru protecția împotriva defectării componente termice.

Se afișează ■ Pentru protecția împotriva eșec al ventilatorului.

Se afișează - ■ protecție limitată a fluxului de aer.

Se afișează ■ Pentru protecția împotriva erorilor de sistem.

■ includere neobișnuit după protecție unei pene de curent * 1

■ Când suprasarcină este afișat * 2

* 1 Aparatul funcționează când puterea se oprește brusc, în cazul în care dispozitivul este oprit, acesta va fi gata atunci când puterea este restabilă. Modalități de a evita - Opțiunea 1: opriri și reporniți. Opțiunea 2: apăsați orice tastă pentru a continua.

* Opțiunea 2, după dorință, pentru a economisi timp sau dezactiva această caracteristică.

Simbol de avertizare de pe ecran. Acest lucru arată că aceasta este de multe ori aproape și deschideți comutatorul de alimentare sau trebuie să verifice dacă legătura între ieșirea și dispozitivul este bun. Vă recomandăm să verificați sau înlocuiți priza.

4.4. Setarea temperaturii. Setarea temperaturii și fluxului de aer:

“I” pas: scădea temperatura de aproximativ 50 ° C

“II” pas: Ultima temperatura selectată ca o temperatură țintă afișat (de exemplu) timp de aproximativ 2 secunde. Dacă se confirmă, aparatul reglează valoarea de referință a temperaturii pentru fiecare model de săgețile fluxul de aer clipi pe ecran.

Când temperatura dorită, temperatura reală la ieșirea din duza este prezentat cu clipește săgeată până când temperatura țintă selectat. Apăsați întrerupătoare pentru fluxul de aer “- +” pași “I” și “II” poate fi realizat cinci niveluri diferite de puternic la slab.

Temperatura țintă poate fi crescută în trepte de 10 ° prin apăsarea creșterea temperaturii “+”.

Temperatura țintă poate fi redus în pași de 10 ° apăsând temperatura de reducere “-”.

Apăsarea scurtă a butoane mărește sau micșorează temperatura țintă o dată cu 10oS.

Butoane de presare a crește sau descrește timp de două secunde sau mai mult scăderea sau creșterea temperaturii continuu până când butonul este eliberat sau nu se ajunge la minim sau temperatura maximă.

Fluxul de aer poate fi crescută în trepte de un nivel apăsând butonul pentru a crește fluxul de aer “+”.

Fluxul de aer poate fi redus cu pas de la un nivel apăsând scăderea fluxului de aer “-”.

Debitul de aer nu este influențată de temperatura duzelor, ci se referă la consumul de energie al mașinii. Vă recomandăm să utilizați modulul pentru debitul de aer redus la încălzirea obiecte mici care pot salva 65% putere.

“III” pas este același cu pas “II”, dar curentul de aer s-a menținut la maxim, iar reglarea fluxului de aer va fi ascuns.

Temperatura la curgere a aerului scăzută “I” este 50oC, datorită deplasării pasul “II” sau “III” la pasul “I”, cu o temperatură mai ridicată în interiorul temperatură a duzei este foarte mare. Prin urmare, trebuie să se aștepte, ventilatorul de a lucra de ceva timp și temperatura devine mai mică de 50 ° C în perioada de răcire, pe ecran apare temperatura reală la ieșirea duzei.

5. Instrucțiuni de folosire.

5.1. O vopsea Scoaterea / adezivi de dizolvare. Montați duza plat. Înmuia vopsea pe bază de aer cald și se îndepărtează în mod egal folosind o spatulă. Nu căldură vopsea de prea mult timp, deoarece acest lucru va arde vopsea, ceea ce face mai dificilă pentru a elimina. Multe adezivi (de exemplu, autocolante) devin mai moale atunci când este încălzit, permițându-obișnuiți adeziv să fie separate și inutil adeziv pentru a fi eliminate.

5.2. Scoaterea vopselurilor de pe sticla pot duce la spargerea sticlei. Utilizați întotdeauna duza de protecție de sticlă. Pe suprafețe profilate, vopsea pot fi îndepărtate cu ajutorul unei spatule

și periată off folosind o perie de sarma moale.

5.3. Modelarea tuburi de plastic. Montați duza reflector. Pentru a evita îndoire tubulatura, tubulatura umple cu nisip și sigiliul la ambele capete. Se încălzește uniform tuburile de mutarea lui dintr-o parte în alta.

5.4. Colorare lemn. Montați duza plat. aer cald de colorare oferă lemn natural un efect rustic. Nu țineți duza prea aproape de lemn ca aceasta culoare va lemnului inegal. Atenție se pisa pe orice fibre de lemn ars după secții folosind hârtie abrazivă fină.

5.5. Crevet montare. Montați duza de reducere. Selectați un manșon termocontractibil (vezi Accesorii), cu un diametru de potrivire că a piesei, de exemplu, cablu urechiușă. Se încălzește cu maneci termocontractibile uniform.

5.6. Dezghețare tevi de apa. Nu încercați să dezghețați PVC conducte. Montați duza reflector. căldură întotdeauna spre interior înghețate din zona de la marginea centrului. Notă: conducte de apa sunt adesea dificil de a distinge de la țevi de gaz. Cupru tevi sunt unite cu ajutorul staniu și, prin urmare, nu ar trebui să fie încălzite peste 200 ° C.

6. Îngrijire și întreținere. Scoateți întotdeauna ștecherul din priză înainte de a efectua orice lucrare de pe aparat. Păstrați întotdeauna fantele de ventilație (4) neobstrucționată și curat.



7. Conservarea mediului.

Având în vedere puterea de mediu, accesorii suplimentare și ambalare trebuie să fie supuse unei prelucrări adecvate pentru re folosire a informațiilor conținute în aceste materiale. Nu aruncați deșeuri electrice de uz casnic! Conform Directivei UE 2002/96/CE privind deșeurile de dispozitive electrice și electronice și validarea și ca o Puterea legiuitoare naționale care pot fi utilizate mai mult, must fie colectate separat și să fie supuse la prelucrarea corespunzătoare pentru recuperarea of conținute they resturi.

SR

Originalno uputstvo za upotrebu

Poštovani kupci,

Hvala što ste kupili mašinu marke RAIDER, marka koja se naj brže razvija u oblasti električnih i pneumatskih instrumenata. Pri pravilnom instaliranju i korišćenju, RAIDER su sigurne i stabilne mašine, tako da će Vam rad s njima, predstavljati zadovoljstvo. Zbog Vaše sigurnosti izgrađena je i odlična servisna mreža, s 36 servisa u celoj zemlji.

Pre početka korišćenja pištolja za vreli vazduh, molimo Vas, pažljivo pročitajte postojeće "Instrukcije za upotrebu".

Zbog Vaše bezbednosti i u cilju pravilne upotrebe, pažljivo pročitajte postojeće instrukcije, posebno preporuke i upozorenja. Da bi izbegli nepotrebne greške i incidente, važno je da ove instrukcije budu na raspolaganju svim korisnicima mašine. Ako mašinu prodate drugom licu, obavezno mu dostavite, uz nju i "Instrukcije za upotrebu", kako bi se novi korisnik upoznao s postojećim merama za bezbednost, kao i s instrukcijama za rad.

Isključivi predstavnik RAIDER-a je firma "Euromaster Import Eksport" OOD, grad Sofija 1231, bul. "Lomsko šose" 246, tel. +359 700 44 155, 934 10 10, www.raider.bg; www.euromasterbg.com; e-mail: info@euromasterbg.com.

Od 2006-te godine firma poseduje sertifikat za upravljanje kvalitetom ISO 9001:2008 sa sertifikatima za: Trgovinu, uvoz, izvoz i servis profesionalnih i malih električnih, pneumatskih i mehaničkih instrumenata i opšte gvoždurije. Sertifikat je izdat od strane Moody International Certification Ltd, England.

TEHNIČKE KARAKTERISTIKE

Parametar	Jedinica mera	Vrenost
Model	-	RDP-HG16
Nominalni napon	V	230
Nomimalna frekvencija	Hz	50
Snaga	W	2000
Temperatura na izlazu mlaznice na I stepen	°C	50
Temperatura na izlazu mlaznice na II, III stepen	°C	50-630
Protok vazduha pri radu na I, II stepen	l/min	120-550
Protok vazduha pri radu na III stepen	l/min	550
Veličina ekrana	mm	33x25
Klasa zaštite	-	II

Karakteristike proizvoda

1. Povećanje dugme temperatura.
2. Dugme za smanjenje temperature.
3. LCD ekran.
4. Dugme za povećanog protoka vazduha.
5. Dugme za smanjenje protoka vazduha.
6. Gumene nogice protiv klizanja.
7. On/Off prekidač.
8. Toplote zaštitnik.

9. Ručka od klizanja.
10. Mlaznica.
11. Cevni zaštita kabl.
12. Glavni telo..

1. Opšte instrukcije za bezbedan rad.

Pročitajte pažljivo sve instrukcije. Nepoštovanje navedenih, u daljem tekstu, instrukcija može da izazove strujni udar, požar i/ili teške povrede. Čuvajte ove instrukcije na sigurnom mestu.

1.1. Ne koristite aparat u vlažnoj sredini.

1.2. Uvek proveravajte aparat, kabal i utičnicu pre upotrebe. U slučaju oštećenja, popravku treba da izvrši samo stručno lice.

1.3. Budite veoma pažljivi prilikom upotrebe aparat u blizini zapaljivih materija. Ne usmeravajte vreli vazduh, duže vreme, na istom mestu.

1.4. Uvek vodite računa da radno mesto bude dobro provetreno. Ne koristite aparat kao fen za kosu.

2. Bezbednost pri radu sa strujom.

2.1. Uključite utikač u struju samo kada je aparat isključen. Uvek isključite utičnicu iz struje posle upotrebe. Uvek isključite utičnicu iz struje pre nego što bilo šta uradite na samom aparatu.

2.2. Ne premeštajte aparat držeći ga za kabal.

2.3. Uvek držite kabal za napajanje na dovoljnom rasojanju od radne površine.

2.4. Pre nego što uključite mašinu proverite napon. Napon koji je naveden na nalepnici aparata treba da odgovara naponu u električnoj mreži. Mašine predodređene za rad na 230V, mogu da rade i na 230V

2.5. Kabal za napajanje i utičnica treba da budu u dobrom stanju.

3. Bezbedan način rada.

3.1. Opasnost od pojave plamena!

3.2. Ne dodirujte vrelu mlaznicu (10).

3.3. Nosite zaštitne rukavice.

3.4. Postavljajte mašinu na postolje i ostavite je da se ohladi pre nego što je spakujete. Čuvajte aparat i potrošni materijal van domašaja dece.

3.5. Ako je mlaznica aparata vrela a Vi želite da oslobodite obe ruke za rad, izvucite postolje i postavite aparat u uspravnoj poziciji na njegovoj osnovi.

3.6. Nikada ne usmeravajte vreli vazduh prema ljudima ili životinjama.

3.7. Opasnost od eksplozije i požara! Pri radu toplota može da se prenese izvan planirane površine. Mogu da se pojave zapaljivi i otrovni gasovi prilikom rada sa plastikom, bojama, lakovima i sličnim materijala. Ne koristite aparat u blizini lakozapaljivih gasova ili materijala. Ne držite mlaznicu previše blizu radne površine. Nisu svi opisani ili ilustrovani potrošni materijali uključeni u standardno pakovanje.

4. Uključivanje.

Mašina mora biti u poziciji 'OFF' pre povezivanja na vlast .

4.1. uključuju :

Da pusnete u operaciji , slajd pozicionirati I, II ili III .

4.2. Off : Za isključivanje , pomerite prekidač za uključivanje / isključivanje prekidača na poziciji O.

U nekim slučajevima može zahtevati niži nivo vazduhu , na primer , kako bi se izbeglo pregrevanje okolini obradak i da se izbegne pomeranje radnog predmeta , ukoliko protok vazduha je prejaka .

4.3. Stavite ključ ON / OFF (7) , na poziciji 2 , 3 : The veći stepen vazduha zagrejana detalja brže i omogućava fen vruće da zadrži veći udaljenosti od radnog komada .

Ostale informacije o radu pištolja

Kada je preopterećen grejanje (na primer , zbog ograničenog protoka vazduha) , uređaj se automatski zaustavlja rast temperature , ali ventilator nastavlja da radi kada je prikazan znak na ekranu znači da je temperatura isključen . Ako želite da nastavite , moraćete da ponovo .

Gun radeći prekovremeno i zatvoren Kad indikator na ekranu simbola . (Mogućnost izbora , ova funkcija može da se isključi)

Grejanje komponenta je oštećen ako ekran prikazuje pištolj karakter prestane porastom temperature .

Gun se prekida kada znak je zato što postoji neuspeh .

Sigurnosna funkcija : Funkcija pokazuje zaštitu sadržaja .

(Samo- dijagnostički funkcija grešaka)

■ **Za zaštitu od neuspeha komponente grejanja se prikazuje .**

■ **Za zaštitu od neuspeha ventilatora se prikazuje .**

■ **Limited zaštitu protoka vazduha - prikazuje se .**

■ **Za zaštitu od pada sistema se prikazuje .**

■ **Neobično uključivanje nakon nestanka struje zaštita * 1**

■ **Kada se prikaže preopterećenje * 2**

* 1 Uređaj radi kada vlast odjednom zaustavi , ako je uređaj isključen , on će biti spreman kada se struja vrati . Načini da se izbegne - Opcija 1 : isključite i ponovo . Opcija 2 : pritisnite bilo koji taster za nastavak .

* Opcija 2 po želji , da uštedim vreme ili isključite ovu funkciju .

Upozorenje simbol na ekranu . To pokazuje da je često u blizini i otvorite prekidač za napajanje ili morati da proverite da li je veza između izlaza i uređaja je dobra . Mi preporučujemo da proverite ili zamenite utičnicu .

4.4. Podešavanje temperature . Podešavanje temperature i protok vazduha :

“I” korak: smanjiti temperaturu od oko 50 ° C.

“ II “ korak : poslednji izabran temperatura kao ciljne temperature prikazuju (na primer) oko 2 sekunde . Ako je potvrdio , uređaj reguliše temperaturu radnu tačku za svaki model strelice vazduha koja treperiti na ekranu .

Kada željena temperatura , stvarna temperatura na izlazu mlaznice je prikazan sa treperi strelicu dok odabranom ciljanom temperature . Pritisnite prekidač za protok vazduha “ - + “ koracima “ Ja “ i “ II “ se može postići pet različitih nivoa jaka da slabi .

Ciljna temperatura može se povećati u koracima od 10 ° pritiskom na porast temperature ‘+’ .

Ciljna temperatura može biti smanjen u koracima od 10 ° pritiskom temperature smanjenja “-” .

Kratkim pritiskom na dugme povećava ili smanjuje ciljanu temperaturu jednom sa 10oS .

Presing dugmad povećati ili smanjiti za dve sekunde ili više povećati ili smanjiti temperaturu u kontinuitetu sve do otpuštanja dugmeta ili ne dostigne minimum ili maksimalna temperatura .

Protok vazduha može da se poveća u koracima od jednog nivoa pritiskom na dugme za povećanje protoka vazduha ‘+’ .

Protoka vazduha može se smanjiti korak sa jednog nivoa pritiskom na smanjenje protoka vazduha “ - “ .

Iznos protoka vazduha nije pod uticajem temperature mlaznica , ali to se odnosi na potrošnju energije mašine . Mi vam i da koristite modul za mali protok vazduha kada se zagreva sitnice koje mogu memorisati 65 % snage .

“ III “ korak je isti kao korak “ II “ , ali protok vazduha se održava na maksimalno , i prilagođavanje protoka vazduha će biti sakriven .

Temperatura na niskom protoku vazduha “ Ja “ je 50oC , zbog pomeranja koraka “ II “ ili “ III “ na korak “ I “ sa višim temperaturama unutar temperatura mlaznice je vrlo visoka . Stoga , mora se čekati , ventilator da radi neko vreme i temperatura postane niža od 50 ° C Tokom perioda hlađenja , na displeju se prikazuje trenutna temperatura na izlazu iz mlaznice .

5. Način rukovanja i korišćenja.

5.1. Odrstanjivanje boje. Postavite ravno mlaznicu. Zagrejte boju dok ne omekša i odstranite je špaklom. Ne zagrevajte boju dugo, dugo zagrevanje može da dovede do ugljenisanja boje a samim tim i do težeg odstranivanja. Lepak (na primer sa nalepnica) omekšaju prilikom zagrevanja, odvajaju se od površine i tečan lepak bude otklonjen.

5.2. Otklanjanje boje sa prozora. Staklo je lomljivo. Uvek koristite mlaznicu koja je namenjena za staklo. Sa vertikalnih površina boja može biti otklonjena špaklom ili žičanom četkom.

5.3. Oblikovanje plastične cevi. Postavite refleksnu mlaznicu. Da bi ste izbegli oštećenje cevi, napunite je peskom sa obe strane i zatvorite oba kraja. Zagrevajte cev postepeno tako što pomerate pištolj od kraja do kraja.

5.4. Bojenje drveta.

Postavite ravno mlaznicu. Bojenje vrelim vazduhom daje drvetu zardjalu nijansu. Ne držite mlaznicu previše blizu jer u tom slučaju bojenje neće biti ravnomerno. Sve neravnite pažljivo

otklonite finom šmirglom.

5.5. Rad s termosavitljivim crevom. Izaberite odgovarajući nastavak za pištolj iz kompleta-
nagrevajte termosavitljivo crevo ravnomerno.

5.6. Razmrzavanje cevi. Ne pokušavajte da razmrzinate PVC cevi. Postavite refleksnu mlaznicu.
Uvek nagrevajte zamrznutu površinu od spolja ka unutra (od krajeva ka centru). Napomena:
Cevi za vodu se često teško razlikuju od cevi za gas. Bakarne cevi su spojene kalajem i zato ne
treba da se nagrevaju iznad 200°C.

6. Čuvanje i održavanje.

Uvek isključite kabal za napajanje iz struje, pre nego počnete da postavljate neki od dodataka.
Ventilacioni otvori (4), uvek, treba da su otvoreni i čisti.



7. Zaštita životne sredine. U cilju zaštite životne sredine elektroinstrumentsat, dodatne delove i pakovanje treba predati na adekvatnu preradu, kako bi se ponovo mogle iskoristiti sirovine, koje sadrže. Ne odlažite elektroinstrumente zajedno s organskim otpadom! Saglasno Direktivi EC 2002/96/EC dotrajali elektro-uređaji, koji se više ne mogu koristiti, treba da se odlažu posebno i da se podvrgnu adekvatnoj preradi, kako bi se sirovine sadržane u njima ponovo iskoristile.

Почитувани корисници,

Честитки за купување на машина од бързоразвиващата се бренд за електрични и пневматски алатки - RAIDER. При правилно инсталирање и работа, RAIDER се сигурни и доверливи машини и работата со нив ќе ви овозможи вистинско задоволство. За Вашето погодност е изградена и одличната сервисна мрежа.

Пред да ја користите оваа машина, ве молиме внимателно запознајте со оваа “Упатствата за употреба”.

Во интерес на Вашата безбедност и со цел да се обезбеди правилна и употреба, прочитајте ги упатствата внимателно, вклучувајќи препораките и предупредувањата во нив. За избегнување на непотребни грешки и инциденти, важно е овие инструкции да останат на расподложкагање за идните извештаи на сите кои ќе ги користат машината. Ако ја продадете на нов сопственик тоа “Упатствата за употреба” треба да се предаде заедно со неа, за да може новиот корисник да се запознае со соодветни мерки за безбедност и упатствата за работа.

“Евромастер Импорт Експорт” ООД е овластен претставник на производителот и сопственик на трговската марка RAIDER. Адресата на управување на компанијата е Софија 1231, бул “Ломско улица” 246, тел +359 700 44 155, 934 10 10, www.raider.bg; www.euromasterbg.com; e-mail: info @ euromasterbg. com

Од 2006 година во компанијата е воведен системот за управување со квалитетот ISO 9001:2008 со опсег на сертификација: Трговија, увоз, извоз и сервис на професионални и хоби електрични, пневматски и механички алатки и заедничка хардвер. Сертификатот е издаден од Moody International Certification Ltd, England.

ТЕХНИЧКИ ПОДАТОЦИ

параметар	единица	вредност
модел	-	RDP-HG16
напон	V	230
номинална фреквенција	Hz	50
Потрошувачка на енергија	W	2000
Температура на излезот на млазницата на I степен	°C	50
Температура на излезот на млазницата на II, III степен	°C	50-630
Проток на воздухот при работа на I, II степен	l/min	120-550
Проток на воздухот при работа на III степен	l/min	550
Димензии на екранот	mm	33x25
Класа на заштита	-	II

ПРИКАЖАНИ ЕЛЕМЕНТИ

1. Копче за зголемување на температурата.
2. Копче за намалување на температурата.
3. LCD екран.
4. Копче за зголемување на протокот на воздух.
5. Копче за намалување на протокот на воздух.

6. Гумени ногарки против преплзване.
7. Завршување прекинувач.
8. топлина протектор.
9. Рачка против преплзване.
10. Млазница.
11. Цевка за заштита на кабелот.
12. Основно тело.

1. Општи упатства за безбедна работа.

Внимателно прочитајте ги сите упатства. Непочитувањето на доведен подолу инструкции може да доведе до струен удар, пожар и / или тешки повреди. Чувајте овие упатства на сигурно место.

1.1. Не користете машината во влажна средина.

1.2. Секогаш проверувајте машината, кабелот и приклучокот пред употреба. Во случај на оштетување, ремонтите треба да се врши само од специјалист.

1.3. Бидете внимателни при употреба околу места со запаливи материји. Не применувајте топлиот воздух на едно место за долго време.

1.4. Секогаш проверувајте дали работното место е добро проветрен. Не користете машината како фен.

2. Безбедност при работа со електрична струја.

2.1. Поврзете го приклучокот во бравата само кога машината е исклучено. Секогаш вадете го приклучокот од штекерот по употреба. Секогаш вадете го приклучокот пред да вршите манипулација на самата машина.

2.2. Не пренесувајте машината за кабелот.

2.3. Секогаш чувајте кабелот од растојание од работната површина.

2.4. Пред вклучување проверете тензиите. Тензиите, наведено на налепницата на машината треба да одговара на тоа во електричната мрежа. Машини наведени за 230V, можат да работат и на 230V

2.5. Кабелот и приклучокот треба да бидат во добра состојба.

3. Безбеден начин на работа.

3.1. Опасност од појава на пламен!

3.2. Не допирајте жешката проветрување (10).

3.3. Носете заштитни ракавици.

3.4. Ставајте машината на неговата држач и оставете го да се излади пред да ја ставате.

Држете машината и потрошните кон неа надвор од дофатот на деца.

3.5. Ако млазницата на машината е нагорещена и сакате да го ослободите и двете раце за работа, може да се повлече потпирач на вдлабнатинката и да ставите машината во соочува позиција на нејзината основа.

3.6. Никогаш не насочувајте топлиот воздух кон луѓе или животни.

3.7. Опасност од пожари и експлозии! При работа топлината може да се пренесе на површини надвор од видното поле. Можат да се појават запаливи и отровни гасови при работа со пластика, бои (особено постарите), лакови и слични материјали. Не користете машината во близина на силно възпламеними гасови или материјали. Не држете млазницата многу блиску до работната површина. Употребувајте ги само оригиналните консуматииви. Не сите опишани или илустрирани потрошен материјал се вклучени во стандардната пакување.

4. Вклучување:

Машината треба да е во положбата OFF пред приклучување на струја.

4.1. вклучување:

За да пуснете во работењето, повлечете клучот кон позиција I, II или III.

4.2. Исклучување: За да го исклучите, повлечете го прекинувачот за вклучување / исклучување во положба O.

Во некои случаи може да се бара понизок степен на воздухот, на пример за да се избегне прегревање на околината на работното парче или да се избегне менувањето на детали, ако воздухот е премногу силна.

4.3. Ставете го клучот ON / OFF (7) на позиција 2, 3: Повисоката степен на воздухот загрева деталите побрзо и дава можност на пиштолот за топол воздух да се држи на поголемо растојание од деталите.

Други информации за работењето со пиштол

Кога грејачот е преоптоварен (на пример како резултат на ограничен воздушен проток), уредот автоматски се прекинува зголемувањето на температурата, но вентилаторот продолжува да работи кога знакот се покаже на екранот значи дека температурата се

исклучува. Ако сакате да продолжите, ќе треба да го рестартирате.

Пиштолот работат прекувремено и е затворен, кога симболот трепка на екранот. (Можност за избор, оваа функција може да се исклучи)

Грејниот компонента е оштетен ако на екранот се покажува знакот, пиштолот престанува да се зголемува температурата.

Пиштолот е запрен ако се покажува знакот, бидејќи има дефект.

Безбедносна функција: Функција покажува содржината на заштита.

(функција за самодиагностика на дефекти)

- За заштита при дефект на грејниот компонента на екранот се појавува.

- За заштита при дефект на вентилаторот се прикажува на екранот.

- Ограничена заштита на воздушниот тек - се прикажува на екранот.

- За заштита при дефект на системот се прикажува на екранот.

- Невообичаено вклучување по заштита на прекилот на напојувањето * 1

- При преоптоварување на екранот се појавува * 2

* 1 Уредот работи, кога струјата одеднаш запира, ако уредот не се исклучи, тоа ќе биде во мирување кога напојувањето се опорави. Начини да се избегне - Опција 1: исклучете го уредот и рестартирајте. Опција 2: притиснете било кое копче за да продолжите.

* 2 Можност по желба, за да заштедите време или исклучете ја оваа функција.

Предупредувачки симбол на екранот. Ова покажува дека не затворање и отворање често прекинувач или треба да се провери дали врската помеѓу контактот и апаратот е добра. Ви препорачуваме силно да проверите или замените контактот.

4.4. Подесување на температурата. Подесување на температурата и протокот на воздухот:

“I” чекор: Намалувањата температурата за околу 50 ° C.

“II” чекор: Последно избраната температура како целна температура прикажува (пример) за околу 2 секунди. Ако се потврди, уредот ќе регулира температурата да зададената вредност кај секој модел на воздушната струја, стрелките трепкаат на екранот.

По гледањето на саканата температура, фактичката температура на излезот на млазницата се покажува со трепкачки симбол со стрелки додека се достигне избраната целна температура. Притиснете го прекинувачот за поставување на воздухот “+ -” Со чекори “I” и “II” можат да се реализираат пет различни нивоа од силно до слабо.

Целната температура може да се зголеми во чекори од 10 ° со притискање на копчето за зголемување на температурата “+”.

Целната температура може да биде намалена во чекори од 10 ° со притискање на копчето за намалување на температурата “-”.

Кратко притискање на копчето зголемува или намалува целната температура еден пат со 10oC.

Притискање на копчињата за зголемување или намалување за две или повеќе секунди намалува или зголемува температурата постојано додека копчето не се додели или се достигне минималната или максималната температура.

Воздушниот поток може да се зголеми на чекори од едно ниво, со притискање на копчето за зголемување на воздухот “+”.

Воздушниот поток може да се намалува со чекор од едно ниво, со притискање на копчето за намалување на воздушната струја “-”.

Големината на протокот на воздух не е под влијание на температурата на дизните, но ова се однесува на потрошувачката на енергија од машината. Ве советуваме да користите модул за слаб проток на воздух кога се загреваат мали предмети кои можат да заштедат 65% моќ.

“III” чекор е иста како чекор “II”, но воздухот се одржува на макс, и корекцијата на струење ќе биде скриена.

Температурата при низок воздушен проток “I” е 50oC, поради мрдаат од чекор “II” или “III” на чекор “I” со повисока температура внатре, температура на млазницата е многу висока. Затоа, треба да се почека, вентилаторот да работи некое време и температурата да стане помал од 50 ° C. За време на периодот за ладење, на екранот се појавува актуелната температура на излезот на млазницата.

5. Начин на работа и апликација.

5.1. Отстранување на боја. Ставете рамна млазници. Гасна фаза на загреани до омекнување бојата и ја отстранете користејќи шпакла. Не загреваат бојата премногу долго, бидејќи тоа ќе ми изгори бојата и ќе доведе до тешко и отстранување. Многу лепила (на пр налепници) омекнување при загревање, овозможувајќи им на слепите површини да бидат поделени и течен лепак да биде отстранета.

5.2. Отстранување на плашам од прозорци. Стаклото е кршливи. Секогаш користете млазницата предвидена за стакло. Од вертикални површини бојата може да се отстранат со шпакла или мека жица четка.

5.3. Обликување на пластични цевки. Ставете рефлектор млазници. За да избегнете оштетување на цевките, наполнете со песок од двете страни и затнати и двата краја. Загреваат цевката постепено како движите пиштолот од крај до крај.

5.4. Боење на дрво.

Ставете рамна млазници. Бојата со топол воздух дава на дрвото рјждив нијанса. Не држете млазницата премногу блиску до дрвото, бидејќи тоа ќе го Боење нерамномерна. Внимателно отстранете сите неправилности и струготини со фино грубост.

5.5. Работа со термосвиваем шлаух. Изберат соодветен приклучок за пиштолот од комплетен - загревање термосвиваемия шлаух рамномерно.

5.6. Одмрзнување на цевки. Не обидувајте се да одмрзнување PVC цевки. Ставете рефлектор млазници. Секогаш загревање замрзната површина во насока надвор-внатре. (Од крајот кон центарот). Забелешка: Цевките за вода често се тешко разрешена од цевките за гас. Бакарни цевки се соединети преку калај и поради тоа не треба да се загреваат над 200 ° C

6. Чување и одржување. Секогаш исклучете го кабелот од струја пред да го ставите некој од додатоци. Чувајте го отворите за вентилација (4) отворени и чисти.



7. Заштита на животната средина. Со цел заштита на животната средина алат, дополнителни средства и амбалажата мора да подлежат на соодветна обработка за повторна употреба на содржани во нив суровини. Не фрлајте алат при битни отпад! Според Директивата на ЕУ 2002/96/ЕС за излезете од употреба електрични и електронски уреди и утврдувањето и како национален закон алат, кои не можат да се користат повеќе, треба да се собираат одделно и да бидат подложени на соодветна обработка за обновување на содржаните во нив рециклирање.

SL**Original navodila za uporabo**

Spoštovani kpec,

Čestitke za nakup strojev iz najhitreje rastočih blagovna znamka električnih in pnevmatskih orodij - Raider. Ko so pravilno nameščeni in delujejo, RAIDER so varne in zanesljive

Stroji in delo z njimi bo prinesel pravi užitek. Za vaše udobje je bil zgrajen in odlično servisno mrežo z 32 bencinske postaje po vsej državi.

Pred uporabo te naprave, prosimo, da natančno seznanjeni s temi "navodila za uporabo.

Zaradi lastne varnosti in za zagotovitev ustrezne uporabe in natančno preberite ta navodila, vključno s priporočili in opozorili na njih. Da bi se izognili nepotrebnim napakam in nesreč, je pomembno je, da bo ostala ta navodila na voljo za prihodnjo uporabo vsem, ki bodo uporabljali stroj. Če ga prodaja novemu lastniku "navodil za uporabo" je treba predložiti skupaj z njim, da bi novo

uporabnikom, da se seznanijo z ustrezno varnost in navodila za uporabo.

Euromaster Import Export Ltd je pooblaščen zastopnik proizvajalca in lastnik blagovne znamke Raider.

Naslov: Sofia City 1231, Bolgarija "Lomsko shausse" Blvd. 246, tel +359 700 44 155, 934 10 10, www.raider.bg, www.euromasterbg.com, e-mail: info@euromasterbg.com.

Od leta 2006 smo uvedli sistem vodenja kakovosti ISO 9001:2008 s področja certificiranja: trgovina, uvoz, izvoz in servisiranje hobi in profesionalnih električnih, mehanskih

in pnevmatska orodja in okovje. Certifikat je bil izdan s strani agencije Moody International Certification Ltd, Anglija.



Pred uporabo vedno pozorno preberite navodila za uporabo električnih orodij.

Tako boste lažje razumeli uporabo vašega izdelka in se boste izognili nepotrebnim nevarnostim. Ta priročnik z navodili shranite na varnem mestu za prihodnjo rabo.

1. PODATKI O NAPRAVI

TEHNIČNI PODATKI

parameter	unit	value
Model	-	RDP-HG16
Napetost	V	230
Moc	Hz	50
Hitrost brez obremenitve	W	2000
Zračna temperatura Položaj I	°C	50
Zračna temperatura Položaj II, III	°C	50-630
Zračni tok Položaj I, II	l/min	120-550
Zračni tok Položaj III	l/min	550
Velikosti ekrana	mm	33x25
Protection class	-	II

Lastnosti izdelka

1. Povečanje temperature gumb.
2. Gumb za znižanje temperature.
3. LCD zaslon.
4. Gumb za povečanje pretoka zraka.
5. Gumb za zmanjšanje pretoka zraka.
6. Gumijaste noge zoper drsenje.

7. Izkllop.

8. Toplotni zaščitnik.
9. Ročaj proti drsenju.
10. Šoba.
11. Cev zaščita kabla.
12. Glavni telo.

2. VARNOSTNA NAVODILA VROCA ZRACNA PIŠTOLA

Pomen simbolov



Označuje nevarnost poškodb, smrti ali materialnih škod na napravi in predmetih zaradi neupoštevanja navodil, ki so zajeta v tem priročniku.

Označuje nevarnost električnega udara.

Posebni varnostni predpisi

Če pridete v stik z kislino, prizadeto mesto takoj sperite z tekočo vodo. Če pride kislina v stik z očmi jih takoj sperite s tekočo vodo in takoj poiščite zdravniško pomoč.

Posebne varnostna navodila pred uporabo je potrebno:

- Preskusiti ali napetost omrežja ustreza napetosti na napisni tablici (230 V~)
- Preglejte če je mrežni kabel ali vtič poškodovan (lom, nepoškodovana izolacija).
- Izogibajte se predolgim podaljškom kabla.
- Ne uporabljajte vroči zrak v vlažnih pogojih.
- Ne dotikajte se šobe aparata, ker je vroča.
- Preprečiti je potrebno poškodbo grelnega elementa. Ne pokrivajte šobe in blokirajte motorja.
- Odstanite v bližini vroče pištolo, če je še vroča po izkloplitvi.
- Če aparat ne uporabljate, ga lahko postavite na izvlečno streme, ki je na aparatu. Ob postavitvi na izvlečno streme je šoba obrnjena navzgor.
- Naprave ne uporabljajte za sušenje las ali za sušenje domaćih živali oziroma živali na splošno.
- Ne uporabljajte pištolo na vroči zrak v kopalnici ali nad vodo ali v prostorih z lahko vnetljivimi plini ali tekočinami.



Ta pištola na vroči zrak deluje pri temperaturi 600°C brez vidnega znaka o tej temperaturi (ni plamena). Obstaja nevarnost požara. Bodite pozorni na vroči zrak iz šobe. Ta vroči zrak lahko povzroči opekline.

Pri zagonu:

- Ko želite uporabiti vročo zračno pištolo, morate v kratkem času sprostiti hlape in plin. Le-to je lahko škodljivo za vaše zdravje. Bolniki z astmo so lahko prizadeti.
- Preverite ali ni omrežno stikalo v položaju vključeno ("EIN") predno vtaknete vtič v vtičnico.
- Omrežni kabel držite stran od šobe.

Aparat takoj zklpite pri:

- Defekten vtič, priključni kabel ali so poškodbe na kablu.
- Defektno stikalo.

- Vonj ali smrad po zagorelem kablu.

Pri uporabi električnih naprav sta vedno potrebna v skladu z varnostnimi predpisi, ki veljajo v vaši državi. To bo zmanjšalo tveganje za nastanek požara, električnega udara in telesnih poškodb. Preberite varnostna navodila, ki tu in se seznanite z varnostnimi navodili pritrjena na orodje. Ta navodila hranite na varnem mestu.



Vedno preverite, če je moč odgovorna napetosti na tablici.



Naprava II. razreda - dvojna izolacija - Ni treba vtikaca z ozemljitvijo.

Zamenjava kabla in svečke stare kable ali svečke po zamenjavi z novimi takoj zavrzite. Uporaba podaljškov, uporabljajte samo odobrene električne podaljške ustrežne vhodne naprave. Minimalni presek žice 1,5 mm². Pri uporabi kablanskega bobna, kabel razvite v celoti.

3. UPORABA

3.1. vključujejo:

Stroj mora biti v položaju za izklop pred priključitvijo na oblast.

Da pusnete v operaciji, slide v položaj I, II ali III.

3.2. Off: Če želite izklopiti, potisnite stikalo za vklop / izklop v položaj O.

V nekaterih primerih lahko zahtevajo nižjo raven zraka, na primer, da se prepreči pregrevanje okolici obdelovanca in prepreči premikanje obdelovanca, če pretok zraka premočan.

3.3. Tu tipko ON / OFF (7) na položaju 2, 3: višjo stopnjo zrak segret podrobnosti hitreje in omogoča vroč zrak pištolo, da večji razdalji od obdelovanca.

Druge informacije o delovanju pištole

Ko je grelc preobremenjen (na primer, zaradi omejenega toka zraka), naprava samodejno ustavi naraščanje temperature, vendar Ventilator deluje, ko je prikazan znak na zaslonu pomeni, da je temperatura izklopljen. Če želite nadaljevati, boste morali začeti znova.

Gun nadurno delo, in je zaprt Ko znak utripa na zaslonu. (Možnost izbire, to funkcijo lahko izklopite)

Ogrevanje komponenta je poškodovana, če zaslon prikazuje pištolo znak preneha naraščajočo temperaturo.

Pištola se ustavi, če znamka je zato, ker je napaka.

Varnostna funkcija: Funkcija, ki prikazuje zaščito vsebine.

(Self-dijagnostika napak)

■ Za zaščito proti izpadu komponente ogrevalnega se prikaže.

■ Za zaščito pred okvare ventilatorja se prikaže.

■ Limited zaščito zračnega toka - se prikaže.

■ Za zaščito pred okvare sistema, se prikaže.

■ Nenavadno vključitev po zaščiti izpada električne energije * 1

■ Ko je preobremenitvijo prikaže * 2

* 1 Naprava deluje, ko moč nenadoma ustavi, če je naprava izklopljena, bo pripravljen, ko je napajanje ponovno vzpostavljeno. Načine, da bi se izognili - Možnost 1: izklopite in ponovno zaženite. Možnost 2: pritisnite katerokoli tipko za nadaljevanje.

* Možnost 2, kakor je zaželeno, da prihranite čas ali izklopite to funkcijo.

Opozorilni znak na zaslonu. To kaže, da je pogosto blizu in odpre stikalo ali pa da preveri, ali je povezava med vtičnico in napravo dobra. Toplo priporočamo, da preverite, ali zamenjavo vtičnice.

3.4. Nastavitev temperature. Nastavitev temperature in pretoka zraka:

"I" korak: zmanjša temperaturo okoli 50 ° C

"II" korak: zadnji izbrana temperatura kot ciljnih temperaturi vidna (na primer) za približno 2 sekundi. Če je potrjeno, naprava uravnava temperaturo nastavljeno za vsak model, medtem ko zračne puščice utripati na zaslonu.

Ko je nastavljena temperatura, dejanska temperatura na izhodu šobe prikazano s puščico utripa do izbrane ciljne temperature. Pritisnite stikala za pretok zraka "- +" prirastki "I" in "II" mogoče doseči pet različnih ravni močan, da šibka.

Ciljna temperatura je lahko v korakih po 10 °, povečal s pritiskom na dvig temperature "+".

Ciljna temperatura je lahko v korakih po 10 ° zmanjšati s pritiskom na temperaturo zmanjšanja "-".

Pritisnite gumb za povečanje ali zmanjšanje ciljno temperaturo enkrat z 10oS.

Pritiskati na gumbe poveča ali zmanjša za dve sekundi ali več vzrokov ali povečanje temperature neprekinjeno, dokler se ne sprost gumb ali ne doseže minimalne ali maksimalne temperature.

Pretok zraka se lahko v korakih po eno raven povečal s pritiskom na gumb za povečanje pretoka zraka '+'.
Pretok zraka je mogoče zmanjšati s korakom iz ene stopnje s pritiskom na zmanjšanje pretoka zraka "-".

Količina pretoka zraka s temperaturo šob ne vpliva, ampak se nanaša na porabo energije stroja. Vabimo vas, da uporabite modul za nizek pretok zraka pri segrevanju majhne predmete, ki

lahko prihrani 65% energije.

"III" korak je enak koraku "II", vendar zraka smo vzdrževali pri največ in prilagajanje pretoka zraka se bo skrita.

Temperatura pri nizki zračni tok "I" je 50oC, zaradi pomika korak "II" ali "III" za korak "I" z višjo temperaturo notranjosti je temperatura šobe zelo visoka. Zato moramo počakati, ventilator za delo za nekaj časa in temperature postane nižja od 50 ° C V obdobju mirovanja, zaslon prikazuje dejansko temperaturo na izhodu iz šobe.



4. VZDRŽEVANJE

Pri čiščenju aparata iztaknite vtič iz vtičnice. Ne uporabljajte vode, vnetljive ali jedke snovi pri čiščenju aparata.

Redno vzdrževanje aparata preprečuje probleme. Potrebno je redno čistiti ventilacijske kanale, da bi se izognili pregrevanju aparata.

Motnje pri delovanju

V primeru, da aparat ne deluje zadovoljivo so možni vzroki.

- Pregrevanje motorja.
- Ventilacijski kanali so zamašeni in umazani.
- Očistiti ventilacijske kanale.
- Aparat ne deluje po vklopu.
- Preveriti mrežni kabel in vtič.
- Omrežno stikalo je v okvari.
- Odnesti aparat na servis.
- Takol iztaknite vtič iz vtičnice, ker obstaja nevarnost požara.
- Motor se vrti, aparat se pregreva.
- Prekinitev v motorju.
- Takol iztaknite vtič iz vtičnice, ker obstaja nevarnost požara.

OKVARE

V primeru okvare, t.j. obrabe posameznega dela, pokličite servisno službo. Naslov je označen na garancijskem listu. Na zadnji strani tega priročnika je povečan prikaz posameznih delov, ki jih lahko naročite.

Orodje transportiramo v krepki embalaži, da ga zavarujemo pred poškodbami. Večino embalaže je mogoče reciklirati zato jo odnesemo na zbirališče takšnih odpadkov oz. v za to namenjen kontejner, da bo reciklirana.



■ Poškodovano ali neuporabno električno napravo odnesite na mesto, pristojno za reciklažo tovrstnega materiala.

Αγαπητοί χρήστες ,

Συγχαρητήρια για την αγορά από τις ταχύτερα αναπτυσσόμενη μάρκα του μηχανήματος των ηλεκτρικών και πνευματικών εργαλείων - RAIDER . Με τη σωστή εγκατάσταση και λειτουργία , RAIDER είναι ασφαλείς και αξιόπιστες μηχανές και εργάζονται μαζί τους θα σας δώσει πραγματική απόλαυση. Για την καλύτερη εξυπηρέτησή σας υπάρχει ένα μεγάλο δίκτυο εξυπηρέτησης των 40 υπηρεσιών σε εθνικό επίπεδο .

Πριν από τη χρήση αυτού του μηχανήματος , παρακαλούμε να διαβάσετε προσεκτικά αυτό με « Οδηγίες Χρήσης» .

Προς το συμφέρον της ασφάλειάς σας και για να εξασφαλίσει την ορθή χρήση , διαβάστε προσεκτικά τις οδηγίες , συμπεριλαμβανομένων συμβουλές και προειδοποιήσεις σε αυτά . Για την αποφυγή περιπτώσεων λαθών και ατυχημάτων , είναι σημαντικό ότι αυτές οι οδηγίες θα παραμείνουν διαθέσιμα για μελλοντική αναφορά για όλους εκείνους που θα χρησιμοποιήσει το μηχάνημα . Αν πουλάτε σε ένα νέο ιδιοκτήτη « Οδηγίες Χρήσης» θα πρέπει να υποβάλλονται μαζί με αυτό , έτσι ώστε ο νέος χρήστης να εξοικειωθεί με τις σχετικές οδηγίες ασφαλείας και λειτουργίας .

“ Euromaster Import Export “ ΕΠΕ είναι αντιπρόσωπος του κατασκευαστή και ο ιδιοκτήτης του εμπορικού σήματος RAIDER . Η έδρα της εταιρείας είναι Σόφια 1231 , “ Lomsko δρόμο “ 246 , τηλ. +359 700 44 155 934 10 10 , www.raider.bg ? Www.euromasterbg.com ? E- mail: info@euromasterbg.com .

Από το 2006 η εταιρεία εισήγαγε το σύστημα διαχείρισης ποιότητας ISO 9001:2008 με πεδίο εφαρμογής της πιστοποίησης : εμπόριο, τις εισαγωγές , τις εξαγωγές και την εξυπηρέτηση των επαγγελματικών και χόμπι ηλεκτρικά, πεπιεσμένου αέρα και ηλεκτρικά εργαλεία και σιδηρικών . Το πιστοποιητικό εκδόθηκε από τον οικο Moody Διεθνής πιστοποίηση Ltd , Αγγλία .

Θα πρέπει να διαβάζετε πάντοτε προσεκτικά τις οδηγίες των ηλεκτρικών μηχανημάτων πριν τα χρησιμοποιήσετε. Αυτό θα σας βοηθήσει να κατανοήσετε πιο εύκολα το μηχάνημα σας και να αποφύγετε τους άσκοπους κινδύνους. Φυλάξτε αυτό το εγχειρίδιο οδηγιών σε ένα ασφαλές μέρος για μελλοντική χρήση.

1. ΔΕΔΟΜΕΝΑ ΜΗΧΑΝΗΜΑΤΟΣ

ΤΕΧΝΙΚΑ ΧΑΡΑΚΤΗΡΙΣΤΙΚΑ

parameter	unit	value
Model	-	RD-HG12
Ηλεκτρική τάση	V	230
Συχνότητα	Hz	50
Ισχύς εισόδου	W	2000
Θερμοκρασία αέρα Θέση I	°C	50
Θερμοκρασία αέρα Θέση II, III	°C	50-630
Ρεύμα αέρα Θέση I, II	l/min	120-550
Ρεύμα αέρα Θέση III	l/min	550
Μεγέθη οθόνης	mm	33x25
Protection class	-	II

Χαρακτηριστικά Προϊόντος

1. Αύξηση της θερμοκρασίας κουμπί.
2. Κουμπί για τη μείωση της θερμοκρασίας.
3. LCD οθόνη.
4. Κουμπί για την αύξηση της ροής του αέρα.
5. Κουμπί για τη μείωση της ροής του αέρα.
6. Καουτσούκι πόδια κατά ολίσθησης.

7. Off.

8. Θερμότητα προστατής.
9. Λαβή κατά την ολίσθηση.
10. Μπτεκ.
11. Σωλήνων προστασίας καλωδίων.
12. Το κύριο σώμα.

2. ΟΔΗΓΙΕΣ ΑΣΦΑΛΕΙΑΣ

Επεξηγήηση των συμβόλων



Επισημαίνει τον κίνδυνο πρόκλησης σωματικών βλαβών, θανάτου ή βλάβης στο μηχάνημα σε περίπτωση μη τήρησης των οδηγιών που αναγράφονται σε αυτό το εγχειρίδιο.

Ειδικες προδιαγραφές ασφάλειας θετονρας τη μηχανή σε λειτουργία

Προειδοποίηση! κατά την χρήση ηλεκτρικών εργαλείων, να τηρείτε πάντοτε τις βασικές προφυλάξεις για να περιοριστεί ο κίνδυνος πυρκαγιάς, ηλεκτροπληξίας και ατομικού τραυματισμού. Διαβάστε όλες τις παρακάτω οδηγίες προτού επιχειρήσετε να χειριστείτε το προϊόν αυτό και φυλάξτε τις.

Ειδικες οδηγίες για την ασφάλεια

- Ελέγξτε τα εξής:
 - Ελέγξτε αν η τάση σύνδεσης της μηχανής αντιστοιχεί με την τάση του δικτύου.
 - Ελέγξτε αν το καλώδιο και η πρίζα είναι σε καλή κατάσταση: στερεά, δίχως βλάβες.
 - Αποφεύγετε τη χρήση μακρών επεκτάσεων καλωδίου.
 - Μη χρησιμοποιείτε τη συσκευή σε υγρό περιβάλλον.
 - Το μεταλλικό ακροστόμιο θερμαίνεται. Προσέξτε να μην ακουμπήσετε το μεταλλικό ακροστόμιο όταν έχει θερμανθεί!
 - Αποφεύγετε τις βλάβες στο θερμαντικό στοιχείο. Μην αποκλείσετε το ακροστόμιο και μη το μπλοκάρτε.
 - Μην απομακρύνετε από τη συσκευή όταν την έχετε θέσει σε λειτουργία.
 - Αν η συσκευή δεν χρησιμοποιείται, πρέπει να τοποθετηθεί στο πτυσσόμενο στήριγμα της συσκευής. Ανοίγοντας το στήριγμα, ο καυστήρας μπορεί να τοποθετηθεί στο τραπέζι, ακουμπώντας στο στήριγμα. Έτσι ο καυστήρας τοποθετείται με το ακροστόμιο προς τα επάνω.
 - Μην χρησιμοποιείτε τη συσκευή για το στέγνωμα μαλλιών ή ανθρώπων ή ζωντανών οργανισμών γενικότερα.
 - Μη χρησιμοποιείτε τη συσκευή στο λουτρό ή πάνω από κάποια επιφάνεια νερού, ή σε χώρους όπου χρησιμοποιούνται εύφλεκτες ύλες.



Αυτή η συσκευή λειτουργεί σε μια θερμοκρασία 600 °0 κελσίου δίχως να υπάρχουν εμφανείς ενδείξεις της θερμοκρασίας αυτής (δεν γπαρχει φλόγα). Ωστόσο, υπάρχει κίνδυνος νυρκαγιάς. Προσέχετε το ρεύμα ζεστού αέρος απο το ακροστόμιο. Αυτό το ρεύμα αέρος μπορεί να προκαλέσει εγκαύματα.

Χρησιμοποιώντας τη μηχανή

- Σε περίπτωση που χρησιμοποιείτε το πιστόλι

θερμού αέρα, απελευθερώνονται ατμοί και αέρια σε πολύ σύντομο χρονικό διάστημα. Το γεγονός αυτό μπορεί να είναι επιβλαβές για την υγεία σας. Οι ασθματικοί ενδέχεται να αντιμετωπίσουν προβλήματα.

- Ελέγξτε ο διακόπτης να μην βρίσκεται στη θέση "ON" ή "1" προτού βάλετε το καλώδιο στην πρίζα.
- Κρατάτε το καλώδιο πάντα μακριά από το ακροστόμιο του καυστήρα.
- Κατά τη διάρκεια της χρήσης, κρατήστε τα παιδιά και τα ζώα σε ασφαλή απόσταση.
- Σβηστή αμέσως τη μηχανή στις ακόλουθες περιπτώσεις:
 - Υπέρμετρο σπινθήρισμα των ανθρακικών ψηκτρών και στροβηλώδης φλόγα μέσα στο συλλέκτη.
 - Βλάβη στη πρίζα ή στο καλώδιο.
 - Βλάβη στο διακόπτη.

Ηλεκτρική ασφάλεια

Όταν χρησιμοποιείτε ηλεκτρικά εργαλεία να τηρείτε πάντα τους κανόνες ασφαλείας που ισχύουν στη χώρα σας, για να περιορίσετε τον κίνδυνο πυρκαγιάς, ηγεκτροπληξίας και τραυματισμού. Διαβάστε τις εσωκλεισμένες οδηγίες ασφαλείας. Φυλάξτε αυτές τις οδηγίες σε ασφαλές μέρος.



Να ελέγχετε πάντα αν η τροφοδοσία ηλεκτρικού ρεύματος αντιστοιχεί στην ηλεκτρική τάση που αναγράφεται στην πινακίδα τεχνικών στοιχείων του μηχανήματος.



Μηχανή Κλάσης II - διπλή μόνωση δεν απαιτείται γειωμένος ρευματολήπτης. Αντικατάσταση καλωδίου ή φως.

Πετάξτε αμέσως το πλιό καλώδιο ή φως, αφού τα αντικαταστήσετε με καινούργιο. Είναι επικίνδυνο να βάλετε στην πρίζα το φως ενός κομμένου καλωδίου.

Χρήση μπαλαντέζας

Χρησιμοποιήστε μόνο εγκεκριμένο καλώδιο, κατάλληλο για την ισχύ εισόδου του μηχανήματος. Το ελάχιστο μέγεθος αγωγού είναι 1,5 ιηη2. Όταν χρησιμοποιείτε μπαλαντέζα σε καρούλα, να ξετυλίγετε τελείως την καρούλα.

3. ΘΕΣΗ ΣΕ ΛΕΙΤΟΥΡΓΙΑ

3.1. Συμπεριλάβετε:

Το μηχάνημα πρέπει να είναι σε θέση off πριν συνδέσετε στην εξουσία.

Συμπεριλάβετε:

Για rusnete σε λειτουργία, διαφάνεια στη θέση I, II ή III.

3.2. Off: Για να απενεργοποιήσετε, σύρετε το διακόπτη on / off διακόπτη στη θέση O.

Σε ορισμένες περιπτώσεις, μπορεί να απαιτούν

ένα χαμηλότερο επίπεδο του αέρα, για παράδειγμα, προκειμένου να αποφευχθεί η υπερθέρμανση του περιβάλλοντος χώρου του τεμαχίου και να αποφευχθεί η μετατόπιση του τεμαχίου, εάν η ροή του αέρα είναι πολύ ισχυρή.

3.3. Τοποθετήστε το πλήκτρο ON / OFF (7) στη θέση 2, 3: Το υψηλότερο βαθμό θερμαινόμενο αέρα λεπτομέρεια πιο γρήγορα και επιτρέπει το πιστόλι θερμού αέρα για να κρατήσει μια μεγαλύτερη απόσταση από το αντικείμενο εργασίας.

Άλλες πληροφορίες σχετικά με τη λειτουργία του πιστολιού

Όταν ο θερμαντήρας είναι υπερφορτωμένο (για παράδειγμα, λόγω της περιορισμένης ροής του αέρα), η συσκευή σταματά αυτόματα την αύξηση της θερμοκρασίας, αλλά ο ανεμιστήρας συνεχίζει να λειτουργεί όταν το σήμα εμφανίζεται στην οθόνη σημαίνει ότι η θερμοκρασία είναι απενεργοποιημένη. Αν θέλετε να συνεχίσετε, θα χρειαστεί να κάνετε επανεκκίνηση.

Όπλο εργάζονται υπερωρίες και είναι κλειστή όταν το σύμβολο αναβοσβήνει στην οθόνη. (Δυνατότητα επιλογής, αυτό το χαρακτηριστικό μπορεί να απενεργοποιηθεί)

Θερμαντικό στοιχείο έχει υποστεί ζημιά εάν η οθόνη δείχνει το όπλο χαρακτήρα σταματήσει την αύξηση της θερμοκρασίας.

Όπλο σταματά εάν το σήμα είναι επειδή υπάρχει μια αποτυχία.

Λειτουργία ασφαλείας: Λειτουργία δείχνει την προστασία του περιεχομένου.

(αυτο-διαγνωστική λειτουργία των βλαβών)

■ Για την προστασία από αστοχία του στοιχείου θέρμανσης εμφανίζεται.

■ Για την προστασία από αστοχία του ανεμιστήρα εμφανίζεται.

■ Περιορισμένη προστασία της ροής του αέρα - εμφανίζεται.

■ Για την προστασία από αστοχία του συστήματος εμφανίζεται.

■ Ασυνήθιστα συμπεριλήψη μετά προστασία διακοπής ρεύματος * 1

■ Όταν η υπερφόρτωση εμφανίζεται * 2

* 1 Η συσκευή λειτουργεί όταν η δύναμη σταματά ξαφνικά, αν η συσκευή είναι απενεργοποιημένη, θα είναι έτοιμο όταν επανέλθει το ρεύμα. Τρόποι για να αποφύγει - Επιλογή 1: Σβήστε και κάντε επανεκκίνηση. Επιλογή 2: Πατήστε οποιοδήποτε πλήκτρο για να συνεχίσετε.

* Η επιλογή 2, όπως είναι επιθυμητό, για να εξοικονομήσετε χρόνο ή να απενεργοποιήσετε αυτή τη λειτουργία.

Προειδοποίηση σύμβολο στην οθόνη. Αυτό δείχνει ότι είναι συχνά κοντά και να ανοίξει το διακόπτη τροφοδοσίας ή πρέπει να ελέγξετε εάν η σύνδεση μεταξύ της εξόδου και της συσκευής

είναι καλή. Σας συνιστούμε να ελέγξετε ή να αντικαταστήσει την πρίζα.

3.4. Η ρύθμιση θερμοκρασίας. Ρύθμιση της θερμοκρασίας και της ροής αέρα:

“Εγώ” βήμα: να μειώσει τη θερμοκρασία περίπου 50 ° C.

“II” βήμα: Η τελευταία επιλεγμένη θερμοκρασία ως η θερμοκρασία στόχος που εμφανίζεται (για παράδειγμα) για περίπου 2 δευτερόλεπτα. Εάν επιβεβαιωθεί, η συσκευή ρυθμίζει την επιθυμητή θερμοκρασία για κάθε μοντέλο τα βέλη ροής αέρα αναβοσβήνουν στην οθόνη.

Όταν η επιθυμητή θερμοκρασία, η πραγματική θερμοκρασία στην έξοδο του ακροφυσίου εμφανίζεται με αναβοσβήνει βέλος μέχρις ότου η επιλεγμένη θερμοκρασία στόχος. Πατήστε διακόπτες για τη ροή του αέρα “- +” προσαυξήσεις “I” και “II” μπορεί να επιτευχθεί πέντε διαφορετικά επίπεδα των ισχυρών προς τους αδύναμους.

Η στοχευόμενη θερμοκρασία μπορεί να αυξηθεί σε βήματα των 10 ° πιέζοντας την αύξηση της θερμοκρασίας «+».

Η θερμοκρασία στόχος μπορεί να μειωθεί σε βήματα των 10 ° πιέζοντας το θερμοκρασία αναγωγής “-”.

Σύντομο πάτημα του πλήκτρο αυξάνει ή μειώνει τη θερμοκρασία του στόχου φορά με 10oC.

Πατώντας κουμπιά αυξηθεί ή να μειωθεί για δύο δευτερόλεπτα ή περισσότερο μειώσουν ή να αυξήσουν τη θερμοκρασία συνεχώς μέχρι να απελευθερωθεί το πλήκτρο ή δεν φτάσει το ελάχιστο ή το μέγιστο θερμοκρασία.

Η ροή του αέρα μπορεί να αυξηθεί σε βήματα της μίας επίπεδο πατώντας το κουμπί για να αυξήσετε τη ροή του αέρα «+».

Η ροή του αέρα μπορεί να μειωθεί με βήμα από ένα επίπεδο πιέζοντας τη μείωση της ροής του αέρα “-”.

Η ποσότητα της ροής του αέρα δεν επηρεάζεται από τη θερμοκρασία των ακροφυσίων, αλλά αναφέρεται στην κατανάλωση ενέργειας της μηχανής. Σας ενθαρρύνουμε να χρησιμοποιείτε τη μονάδα για τη ροή του αέρα χαμηλά όταν θερμαίνεται μικρά αντικείμενα που μπορεί να εξοικονομήσει το 65% της ισχύος.

“III” βήμα είναι το ίδιο με το βήμα “II”, αλλά η ροή αέρα διατηρήθηκε στο μέγιστο, καθώς και η ρύθμιση της ροής του αέρα θα είναι κρυφό.

Η θερμοκρασία κατά τη ροή χαμηλή αέρα “I” είναι 50oC, λόγω της μετατόπισης του σταδίου “II” ή “III” στο βήμα “I” με υψηλότερη θερμοκρασία εσωτερική θερμοκρασία του ακροφυσίου είναι πολύ υψηλό. Ως εκ τούτου, πρέπει κανείς να περιμένει, ο ανεμιστήρας να λειτουργήσει για κάποιο χρονικό διάστημα και η θερμοκρασία πέσει κάτω από τους 50 ° C. Κατά τη διάρκεια της περιόδου φύξης, η οθόνη δείχνει την πραγματική

Θερμοκρασία στην έξοδο του ακροφυσίου.

4. ΣΥΝΤΗΡΗΣΗ



• Αποτρέψτε πολλά προβλήματα αν συντηρείτε τακτικά τον Καυστήρα βαφής.
• Διατηρείτε καθαρά τα ανοίγματα αερισμού του καυστήρα για να αποφύγετε την υπερθέρμανση.
Βλάβες
Σε περίπτωση που ο καυστήρας βαφής δεν λειτουργεί καθώς πρέπει, εδώ ακολουθούν μερικές πιθανές αιτίες και οι προτεινόμενες λύσεις.

- Η μηχανή υπερθερμαίνεται.
- Τα ανοίγματα εξαερισμού του καυστήρα βαφής έχουν βουλώσει με σκουπίδια.
- Καθαρίστε τα ανοίγματα εξαερισμού
- Ο καυστήρας βαφής δεν λειτουργεί όταν τον θέσετε σε λειτουργία.

Διακοπή στο ηλεκτρικό δίκτυο.

- Ελέγξτε το καλώδιο και την πρίζα. Βλάβη στον διακόπτη.
- Ελέγξτε το καλώδιο και την πρίζα.

Η μηχανή θερμαίνει, αλλά δεν λειτουργεί.

Διακοπή στην ηλεκτρική μηχανή.

- Δώστε τον καυστήρα βαφής στον αντιπρόσωπο της ΕΘΓΠ για επισκευή.

Βλάβες

Εάν προκύψει κάποια βλάβη π.χ. λόγω της φθοράς κάποιου εξαρτήματος, παρακαλούμε επικοινωνήστε με το Κέντρο επισκευών που αναγράφεται στην κάρτα εγγύησης. Στο πίσω μέρος αυτού του εγχειριδίου υπάρχει ένα αναπτυγμένο διάγραμμα, στο οποίο παρουσιάζονται τα εξαρτήματα που μπορείτε να παραγγείλετε.

Περιβάλλον

Για να μην πάθει ζημιά το μηχάνημα κατά τη μεταφορά, παραδίδεται μέσα σε κλειστή συσκευασία. Τα περισσότερα από τα υλικά συσκευασίας μπορούν να ανακυκλωθούν. Πηγαίνετε αυτά τα υλικά στα κατάλληλα σημεία ανκύκλωσης.



■ Ελαττωματικά και/ή απορριμμένα ηλεκτρικά ή ηλεκτρονικά αντικείμενα πρέπει να συλλέγονται στις κατάλληλες τοποθεσίες ανακύκλωσης.

Εγγύηση

Για τους όρους της εγγύησης, διαβάστε την κάρτα εγγύησης στο πίσω μέρος αυτών των οδηγιών χρήσεως.

Exploded drawing of Heat Gun RDP-HG16

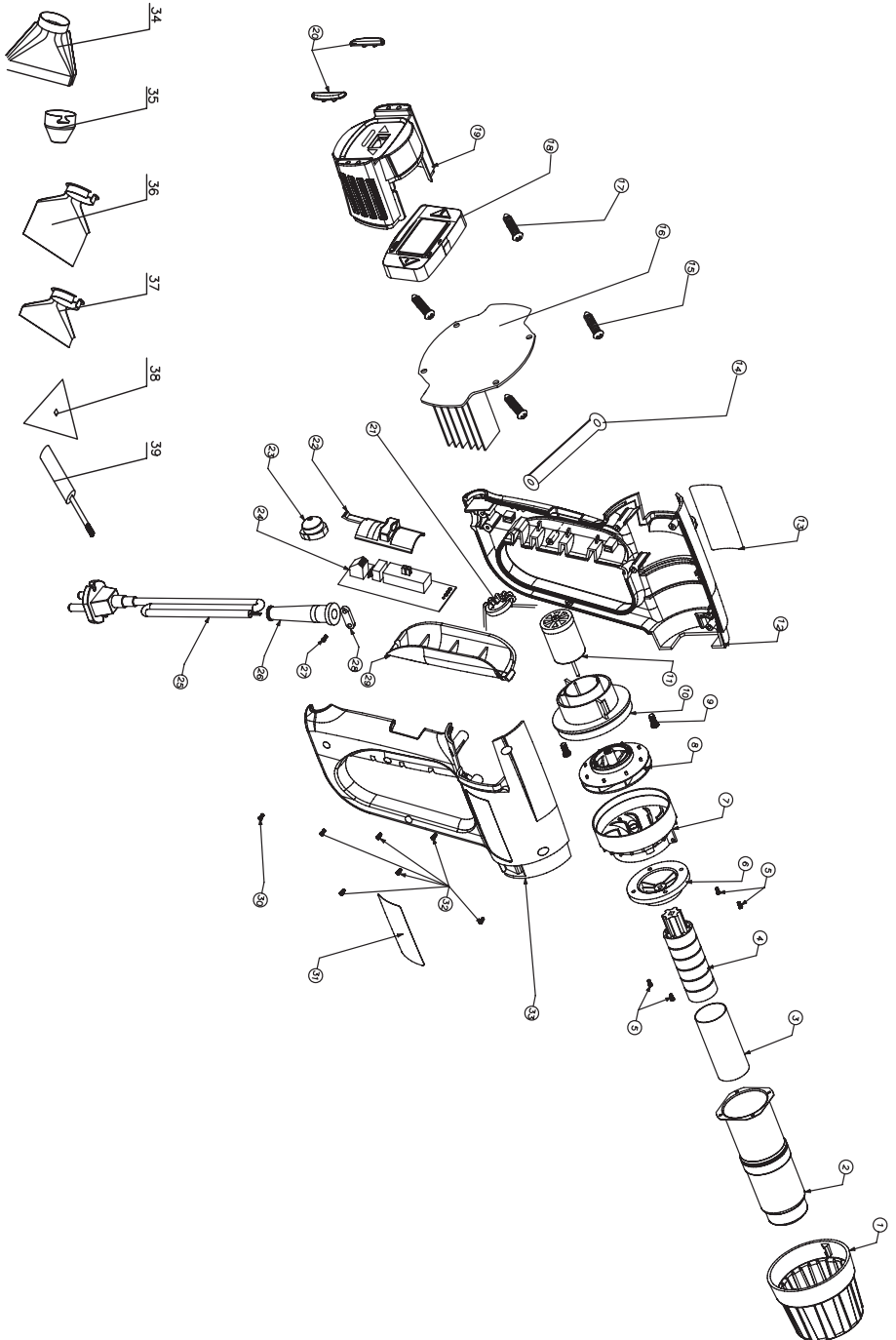

Spare Parts List of Heat Gun RDP-HG16

No.	Description	Qty
1	heat proof cover	1
2	wind pipe	1
3	"mica paper"	1
4	ceramic heater	1
5	crossing tapping screw (with washer)	4
6	"support"	1
7	commutate cover	1
8	fan	1
9	crossing tapping screw (with washer)	2
10	motor holder	1
11	motor	1
12	left housing	1
13	sticker	1
14	"pull rod"	1
15	screw	4
16	output control plate	1
17	screw	2
18	digital display	1
19	back cover	1
20	slip proof rubber	2
21	"inductance"	1
22	switch push button	1
23	slip proof rubber	1
24	"circuit board"	1
25	cable	1
26	cable sleeve	1
27	screw	4

28	cable plate	1
29	soft grip on handle	1
30	screw	1
31	sticker	1
32	screw	5
33	right housing	1
34	"big wind mouth"	1
35	"small wind mouth"	1
36	"shovel"	1
37	"triangular spade"	1
38	"triangular plate"	1
39	wood handle	1

**EC DECLARATION OF CONFORMITY**

Euromaster Import Export Ltd.
Address: Sofia 1231, Bulgaria, 246 Lomsko shausse Blvd.

Product: Heat Gun
Trademark: RAIDER
Model: RDP-HG16

is designed and manufactured in conformity with following Directives:

2006/95/EC of the European Parliament and of the Council of 12 December 2006 on the harmonisation of the laws of Member States relating to electrical equipment designed for use within certain voltage limits.

2004/108/EC of the European Parliament and of the Council of 15 December 2004 on the approximation of the laws of the Member States relating to electromagnetic compatibility;

and fulfils requirements of the following standards:

EN 60335-1:2012
EN 60335-2-45:2002/A2:2012
EN 62233:2008
EN 55014-1:2006/A2:2011
EN 55014-2:1997/A2:2008
EN 61000-3-2:2006/A2:2009
EN 61000-3-3:2008



Place&Date of Issue:
Sofia, Bulgaria
December 09, 2014

Brand Manager:

Krasimir Petkov



ЕО ДЕКЛАРАЦИЯ ЗА СЪОТВЕТСТВИЕ

Евромастер Импорт Експорт ООД
Адрес: София 1231, България, "Ломско шосе" 246.

Продукт: Пистолет за горещ въздух
Запазена марка: RAIDER
Модел: RDP-HG16

е проектиран и произведен в съответствие със следните директиви:

2006/95/ЕС на Европейския парламент и на Съвета от 12 декември 2006 г. за хармонизиране на законодателствата на държавите-членки относно електрически съоръжения, предназначени за използване в определени граници на напрежението.

2004/108/ЕС на Европейския парламент и на Съвета от 15 декември 2004г. за сближаване на законодателствата на държавите-членки относно електромагнитната съвместимост;

и отговаря на изискванията на следните стандарти:

EN 60335-1:2012
EN 60335-2-45:2002/A2:2012
EN 62233:2008
EN 55014-1:2006/A2:2011
EN 55014-2:1997/A2:2008
EN 61000-3-2:2006/A2:2009
EN 61000-3-3:2008



Място и дата на издаване:
София, България
09-и декември 2014 г

Бранд мениджър:
Красимир Петков



IZJAVA O USTREZNOSTI

Euromaster Import Export Ltd.

Naslov: Sofia 1231, Bolgarija, 246 Lomsko shausse Blvd.

Izjavlja, da izdelek:

Vroca Zracna Pištola

Blagovna znamka: "RAIDER"

Poimenovanje tipa: RDP-HG16

Skonstruiran in izdelan v skladu z naslednjimi direktivami:

2006/95/EC of the European Parliament and of the Council of 12 December 2006 on the harmonisation of the laws of Member States relating to electrical equipment designed for use within certain voltage limits.

2004/108/EC of the European Parliament and of the Council of 15 December 2004 on the approximation of the laws of the Member States relating to electromagnetic compatibility;

Izdelek izpolnjuje potrebne zahteve naslednjih standardov:

EN 60335-1:2012

EN 60335-2-45:2002/A2:2012

EN 62233:2008

EN 55014-1:2006/A2:2011

EN 55014-2:1997/A2:2008

EN 61000-3-2:2006/A2:2009

EN 61000-3-3:2008



Kraj in datum izdaje:

Sofija, Bolgarija

December 09, 2014

Produktni vodja:

Krasimir Petkov



DECLARATION OF CONFORMITY

HEAT GUN RDP-HG16

Euromaster Import Export Ltd. Address: Sofia 1231, Bulgaria, 246 Lomsko shausse Blvd.

- (BG) Декларираме на собствена отговорност, че този продукт е в съответствие със следните стандарти и разпоредби:
- (GB) We declare under our sole responsibility that this product is in conformity and accordance with the following standards and regulations:
- (D) Der Hersteller erklärt eigenverantwortlich, dass dieses Produkt den folgenden Standards und Vorschriften entspricht:
- (NL) Wij verklaren onder onze volledige verantwoordelijkheid dat dit product voldoet aan, en in overeenstemming is met, de volgende standaarden en reguleringen:
- (F) Nous déclarons sous notre seule responsabilité que ce produit est conforme aux standards et directives suivants:
- (E) Declaramos bajo nuestra exclusiva responsabilidad que este producto cumple con las siguientes normas y estándares de funcionamiento:
- (P) Declaramos por nossa total responsabilidade que este produto está em conformidade e cumpre as normas e regulamentações que se seguem:
- (I) Dichiariamo, sotto la nostra responsabilità, che questo prodotto è conforme alle normative e ai regolamenti seguenti:
- (S) Vi garanterar på eget ansvar att denna produkt uppfyller och följer följande standarder och bestämmelser:
- (FIN) Vakuutamme yksinomaan omalla vastuullamme, että tämä tuote täyttää seuraavat standardit ja säädökset:
- (N) Vi erklærer under vårt eget ansvar at dette produktet er i samsvar med følgende standarder og regler:
- (DK) Vi erklærer under eget ansvar, at dette produkt er i overensstemmelse med følgende standarder og bestemmelser:
- (H) Felelosségünk teljes tudatában kijelentjük, hogy ez a termék teljes mértékben megfelel az alábbi szabványoknak és előírásoknak:
- (CZ) Na naši vlastní zodpovednosť prohlašujeme, že je tento výrobek v súlade s následujícím standardy a normami:
- (SK) Vyhlasujeme na našu výhradnú zodpovednosť, že tento výrobok je v zhode a súlade s nasledujúcimi normami a predpismi:
- (SLO) S polno odgovornostjo izjavljamo, da je ta izdelek v skladu in da odgovarja naslednjim standardom ter predpisom:
- (PL) Deklarujemy na własną odpowiedzialność, że ten produkt spełnia wymogi zawarte w następujących normach i przepisach:
- (LT) Prisiimdami visa atsakomybe deklaruojame, kad šis gaminy atitinka žemiau paminetus standartus arba nuostatus:
- (LV) Apgalvojam ar visu atbildību, ka šis produkts ir saskaĀa un atbilst sekojošiem standartiem un nolikumiem:
- (EST) Deklareerime meie ainuvastutusel, et see toode on vastavuses ja kooskõlas järgmiste standardite ja määrustega:
- (RO) Declaram prin aceasta cu raspunderea deplina cl produsul acesta este En conformitate cu urmatoarele standarde sau directive:
- (HR) Izjavljujemo pod vlastitom odgovorno'su da je strojem ukladan sa slijedesim standardima ili standardiziranim dokumentima i u skladu sa odredbama:
- (RUS) Под свою ответственность заявляем, что данное изделие соответствует следующим стандартам и нормам:
- (UA) На свою власну вщповщальнють заявляемо, що дане обладнання вщповщяє наступним стандартам і нормативам:
- (GR) Δηλώνουμε υπεύθυνα ότι το προϊόν αυτό συμφωνεί και τηρεί τους παρακάτω κανονισμούς και πρότυπα:
- (MK) Ние под наша лична одговорност дека овој производ е во согласност со следните стандарди и регулативи:

EN 60335-1:2012

EN 60335-2-45:2002/A2:2012

EN 62233:2008

EN 55014-1:2006/A2:2011

EN 55014-2:1997/A2:2008

EN 61000-3-2:2006/A2:2009

EN 61000-3-3:2008

2006/95/EC, 2004/108/EC



Krasimir Petkov

Place&Date of Issue:

Sofia, Bulgaria

December 09, 2014

Brand Manager:

Krasimir Petkov

**DECLARAȚIE DE CONFORMITATE**

Euromaster Import Export Ltd.
Adresa: Sofia 1231, Bulgaria, 246 Lomsko shause Blvd.

Produs: Pistol aer cald
Trademark: RAIDER
Model: RDP-HG16

este proiectat și fabricat în conformitate cu următoarele Directivelor:

Directiva 2006/95/CE a Parlamentului European și a Consiliului din 12 decembrie 2006 privind armonizarea legislațiilor statelor membre referitoare la echipamentele electrice destinate utilizării în cadrul unor anumite limite de tensiune;

Directiva 2004/108/CE a Parlamentului European și a Consiliului din 15 decembrie 2004 privind compatibilitatea electromagnetică

este în conformitate cu următoarele standarde:

EN 60335-1:2012
EN 60335-2-45:2002/A2:2012
EN 62233:2008
EN 55014-1:2006/A2:2011
EN 55014-2:1997/A2:2008
EN 61000-3-2:2006/A2:2009
EN 61000-3-3:2008



Locul și Data apariției:
Sofia, Bulgaria
December 09, 2014

Brand Manager:

Krasimir Petkov

Машините и аксесоарите „RAIDER“ са конструирани и произведени съгласно действащите в Република България нормативни документи и стандарти за съответствие с всички изисквания за безопасност.

СЪДЪРЖАНИЕ И ОБХВАТ НА ТЪРГОВСКАТА ГАРАНЦИЯ.

Търговската гаранция, която “Евромастер Импорт-Експорт” ООД дава за територията на Република България е както следва:

- **36 месеца за всички електроинструменти от сериите: Raider Industrial, Raider Pro;**
- **36 месеца за физически лица за електроинструменти от сериите: Raider Power Tools, Raider Garden Tools;**
- **12 месеца за юридически лица за електроинструменти от сериите: Raider Power Tools, Raider Garden Tools;**
- **24 месеца за физически лица за инструменти от серията Raider Pneumatic;**
- **12 месеца за юридически лица за инструменти от серията Raider Pneumatic;**
- **24 месеца за физически лица за всички бензинови машини от сериите: Raider Power Tools и Raider Garden tools**
- **12 месеца за юридически лица за всички бензинови машини от сериите: Raider Power Tools и Raider Garden tools**
- **24 месеца за физически лица за всички крикове от серията Raider Power Tools;**
- **12 месеца за юридически лица за всички крикове от серията Raider Power Tools**

Търговската гаранция е валидна при предоставяне на гаранционна карта попълнена правилно в момента на закупуване на машината и фискален касов бон или фактура. Гаранционната карта трябва да съдържа модел, сериен номер, име подпис и печат на търговеца продал машината, подпис от страна на клиента, че е запознат с гаранционните условия и датата на покупката. Непопълнени или подправени гаранционни карти са невалидни. Машините трябва да се използват само по предназначение и в съответствие с инструкцията за употреба. За да се гарантира безопасната работа е необходимо клиента да се запознае добре с инструкциите за употреба на машината, правилата за безопасност при работа с нея и конкретното и предназначение.

Машината изисква периодично почистване и подходяща поддръжка.

Гаранцията не покрива:

- износване на цветното покритие на машината;
- части и консумативи, които подлежат на износване, причинено от ползването като например: грес и масло, четки, водачи, опорни ролки, тампони, гумени маншони, подвижни ремъци, спирачки, гъвкав вал с жило, лагери, семеринги, бутало с ударник на такери и др.;
- допълнителни аксесоари и консумативи като: ръкохватки, струйник, кутии, свредла, дискове за рязане, секачи ножове, вериги, шкурки, ограничители, полир-шайби, патронници (захвати и държачи на режещият инструмент), макарата за корда и самата корда за косачки и др.;
- ръчен стартерен механизъм и запалителна свещ;
- настройка на режима на работа;
- стопяеми електрически предпазители и крушки;
- механични повреди на корпуса и всички външни елементи на izdelieto, включително декоративни;
- предпазители за очи, предпазители за режещи инструменти, гумирани плочи, закопчалки, линеали и др.;
- захранващ кабел и щепсел;
- цялостните повреди на инструментите, причинени от природни бедствия, като пожари, наводнения, земетресения и др.; Отпадане на гаранцията.

Фирма “Евромастер И/Е” ООД не е отговорна за повреди причинени от трети лица, като „Електроснабдителни дружества”, повреди от външен характер, като токови удари, нестандартни захранващи напрежения и има правото да откаже гаранционно обслужване при:

- несъответстващ (или непопълнен) сериен номер на izdelieto с този попълнен на гаранционната карта;
- заличен или липсващ идентификационен етикет на машината;
- повреди възникнали при транспорт, неправилно съхранение и монтаж на машината;
- направен опит за неотризирана сервисна намеса в неупълномощена сервисна база;
- повреди, които са причинени в следствие на неправилна употреба (неспазване инструкцията за експлоатация) на машината от страна на клиента или трети лица;
- повреди причинени в резултат на използването на машината в друга среда освен препоръчаната от производителя (влажност, температура, вентилация, напрежение, запрашеност и др.);
- повреди, причинени от попадане на външни тела в машината;
- повреди, причинени в следствие на небрежно боравене с машината;
- повреди причинени от работа без въздушен филтър или силно замърсен такъв;
- при неправилно съотношение на бензин/двухтактово масло, водещо до блокиране на двигателя
- повреда в следствие неправилно поставен или незаточен режещ инструмент;
- повреда на редукторната кутия (предавката), причинена от недостатъчно добро смазване (с грес) на същата или механичен удар по задвижващата ос.
- повреда на ротор или статор, изразяваща се в слепване между тях, следствие на стопяване на изолациите, причинено от продължително претоварване;

- повреда на ротор или статор причинена от претоварване или нарушена вентилация, изразяваща се в промяна на цвета на колектора или намотките;
- натрупан нагар или запушен ауспук – резултат от предозиране на количеството масло в двутактовата смес.
- липса на масло за режещата верига или незаточена (изхабена) верига;
- запушена горивна система;
- липсват защитни дискове, опорни плотове или други компоненти които са част от конструкцията на инструмента и са предназначени за осигуряването на безопасната му и правилна експлоатация;
- захранващият кабел на инструмента е удължаван или подменян от клиента;
- повредата е причинена от претоварване или липса на вентилация, недостатъчно или неправилно смазване на движещите се компоненти на изделието;
- износване или блокирани лагери поради претоварване, продължителна работа или прах;
- разбит лагерно гнездо от блокиран лагер или разбита втулка;
- разбито шпонково или резбово съединение;
- повреда в ел.ключ или електронно управление причинена от прах или счупване;
- повредена редукторна кутия (глава) причинено от застопоряваща механизъм;
- поява на необичайна хлабина между бутало и цилиндър в резултат на претоварване, продължителна работа или прах;
- затягане между бутало и цилиндър в резултат на претоварване, продължителна работа или прах;
- повредено центробежно колело и спирачка (променен цвят) – дължи се на работа с блокирана спирачка;
- спуквания по корпуса, причинени от неправилен монтаж на свързващи тръби, фитинги и подобни;
- липса на компоненти които са част от конструкцията на инструмента и са предназначени за осигуряването на безопасната му и правилна експлоатация;
- на всички водни помпи (без потопяемите) и хидрофорите трябва да бъде монтиран възвратен клапан на входящия отвор. При хидрофорите периодично се проверява налягането на металния контейнер(налягането трябва да бъде в границите 1.5 – 2 bar).
- **ВНИМАНИЕ!** Хидрофорите Raider с механичен пресостат не изключват автоматично при липса на вода!
- повреда причинена от работа „на сухо“ без вода, която се изразява в деформация на уплътненията и компонентите на помпената част.
- повреди причинени от замръзване и прекомерно прегряване;

Срокът за отремонтиране на приети в сервиза машини е в рамките на един месец.

Сервизите не носят отговорност за машини, не потърсени от собствениците им един месец след законния срок за ремонт!

Търговската гаранция за батерии и зарядни устройства, която “Евромастер Импорт-Експорт” ООД дава за територията на Република България, е както следва:

- **18 месеца за батерията и зарядното устройство от сериите: Raider Industrial, Raider Pro;**
- **12 месеца за батерията и зарядното устройство от сериите: Raider Power Tools, Raider Garden Tools;**

Гаранционният срок започва да тече от датата на закупуване. Гаранцията покрива всички дефекти, възникнали при правилно ползване на батерията и зарядното устройство, съобразно инструкцията за употреба. “Евромастер Импорт-Експорт” ООД осигурява гаранция, приложима при изброените по-долу условия, чрез безплатно отстраняване на дефекти на продукта, за които в рамките на гаранционния срок може да се докаже, че се дължат на дефекти в материала или при производството. Търговската гаранция е валидна при предоставяне на гаранционната карта на машината, попълнена правилно в момента на закупуване на продукта и фискален касов бон или фактура. Гаранционната карта трябва да съдържа модел и сериен номер на акумулаторната машина, окомплектована с батерия и зарядно устройство, име, подпис и печат на търговеца продава комплекта акумулаторен електроинструмент, подпис от страна на клиента, че е запознат с гаранционните условия и датата на покупката.

Гаранцията не покрива:

- износване на цветното покритие на батерията и зарядното устройство;
- повреди възникнали при транспорт, механични повреди /на корпуса и всички външни елементи на батерията и зарядното, включително декоративни/, при други външни въздействия и природни бедствия като пожари, наводнения, земетресения;
- дефекти от амортизация, нормално износване и изхабяване; Гаранцията за батерията и зарядното устройство отпада в случаите на:
- несъответстващ (или непопълнен) сериен номер на комплекта акумулаторен електроинструмент с този попълнен на гаранционната карта;
- нарушение на целостта, изтриване или липса на етикета на производителя върху батерията и зарядното устройство;
- всички случаи на повреди, причинени от неправилна употреба (неспазване инструкцията за експлоатация), изпускане, удар, заливане с течности, небрежно боравене, и в случаи, че всички клетки в батерията са изтощени под критичния минимум;
- зареждане с неоригинални зарядни устройства, захранващият кабел на зарядното устройство е удължаван или подменян от клиента, или други външни въздействия в противоречие с изискванията на производителя;

- когато е правен опит за ремонт, монтаж, демонтаж, модификация от потребителя или промени от неупълномощени лица или фирми;
- при използване на батерията и зарядното устройство не по предназначение;
- повреди причинени в резултат на използването и съхранението на батерията и/или зарядното в друга среда освен препоръчаната от производителя (влажност, температура, вентилация, напрежение, запрашеност и др.);
- при токови удари, гръмотевици, наводнения, пожари, други външни въздействия;
- при работа с нестандартна захранваща мрежа и с други неподходящи или нестандартни устройства;

Срокът за отремониране на приети в сервиза батерии и зарядни устройства е в рамките на законния срок за ремонт- един месец, след който сервизите не носят отговорност в случай, че не са потърсени. Законната гаранция е съгласно изискванията на ЗЗП.

Независимо от търговската гаранция продавачът отговаря за липсата на съответствие на потребителската стока с договора за продажба съгласно гаранцията по чл. 112 – 115.

Чл. 112. (1) При несъответствие на потребителската стока с договора за продажба потребителят има право да предяви рекламация, като поиска от продавача да приведе стоката в съответствие с договора за продажба. В този случай потребителят може да избира между извършване на ремонт на стоката или замяната ѝ с нова, освен ако това е невъзможно или избраният от него начин за обезщетение е непропорционален в сравнение с другия.

(2) Смята се, че даден начин за обезщетяване на потребителя е непропорционален, ако неговото използване налага разходи на продавача, които в сравнение с другия начин на обезщетяване са неразумни, като се вземат предвид:

1. стойността на потребителската стока, ако нямаше липса на несъответствие;
2. значимостта на несъответствието;
3. възможността да се предложи на потребителя друг начин на обезщетяване, който не е свързан със значителни неудобства за него.

Чл. 113. (1) Когато потребителската стока не съответства на договора за продажба, продавачът е длъжен да я приведе в съответствие с договора за продажба.

Привеждането на потребителската стока в съответствие с договора за продажба трябва да се извърши в рамките на един месец, считано от предявяването на рекламацията от потребителя.

(3) След изтичането на срока по ал. 2 потребителят има право да развали договора и да му бъде възстановена заплатената сума или да иска намаляване на цената на потребителската стока съгласно чл. 114.

(4) Привеждането на потребителската стока в съответствие с договора за продажба е безплатно за потребителя. Той не дължи разходи за експедиране на потребителската стока или за материали и труд, свързани с ремонта ѝ, и не трябва да понася значителни неудобства.

(5) Потребителят може да иска и обезщетение за претърпените вследствие на несъответствието вреди.

Чл. 114. (1) При несъответствие на потребителската стока с договора за продажба и когато потребителят не е удовлетворен от решаването на рекламацията по чл. 113, той има право на избор между една от следните възможности:

1. разваляне на договора и възстановяване на заплатената от него сума;
2. намаляване на цената.

(2) Потребителят не може да претендира за възстановяване на заплатената сума или за намаляване цената на стоката, когато търговецът се съгласи да бъде извършена замяна на потребителската стока с нова или да се поправи стоката в рамките на един месец от предявяване на рекламацията от потребителя.

(3) Търговецът е длъжен да удовлетвори искане за разваляне на договора и да възстанови заплатената от потребителя сума, когато след като е удовлетворил три рекламации на потребителя чрез извършване на ремонт на една и съща стока, в рамките на срока на гаранцията по чл. 115, е налице следваща поява на несъответствие на стоката с договора за продажба.

(4) Потребителят не може да претендира за разваляне на договора, ако несъответствието на потребителската стока с договора е незначително. Чл. 115. (1) Потребителят може да упражни правото си по този раздел в срок до две години, считано от доставянето на потребителската стока.

(2) Срокът по ал. 1 спира да тече през времето, необходимо за поправката или замяната на потребителската стока или за постигане на споразумение между продавача и потребителя за решаване на спора.

(3) Упражняването на правото на потребителя по ал. 1 не е обвързано с никакъв друг срок за предявяване на иск, различен от срока по ал. 1.

ГАРАНЦИОННА КАРТА

МОДЕЛ.....

СЕРИЕН №

СРОК

(за подробности виж гаранционните условия)

№, дата на фактура / касов бон.....

ДАНИИ ЗА КУПУВАЧА

ИМЕ/ФИРМА

(попълва се от служителя)

АДРЕС.....

(попълва се от служителя)

ПОДПИС НА КУПУВАЧА.....

(запознат съм с гаранционните условия и правилата за експлоатация, изделието е в техническа изправност и окомплектовка)

ДАНИИ ЗА ПРОДАВАЧА

ИМЕ/ФИРМА

(попълва се от служителя)

АДРЕС

(попълва се от служителя)

ДАТА/ПЕЧАТ

СЕРВИЗЕН ПРОТОКОЛ

Примен протокол	Дата на приемане	Описание на дефекта	Дата на предаване	Подпис

Централен сервиз: София, бул: "Ломско шосе" 246, тел.: 0700 44 155 (безплатен за цялата страна)

e-mail: info@euromasterbg.com

Elektroinstrumenti „RAIDER” su konstruisani i proizvedeni u saglasnosti sa normativnim dokumentima i standardima u skladu sa svim zahtevima za bezbednost koji važe na teritoriji Srbija

Sadržaj i obuhvat trgovačke garancije

Uslovi garancije

Garantni rok na teritoriji Srbija je 2 godine i teče od datuma kupovine elektrouredjaja.

Kupac-korisnik elektrouredjaja ima pravo na besplatnu popravku u osiguranom garantnom periodu, ako je garantni list popunjen ispravno potpisan i pečatiran od strane prodavca koji je uređaj prodao, potpisan od strane kupca kojim potvrđuje da je upoznat sa uslovima garancije i fiskalni račun kojim potvrđuje datum kupovine uređaja.

Za popravku i reklamaciju se primaju samo dobro očišćene mašine!

Popravka kvara priznatog sa naše strane u garantnom roku se izvršava na sledeći način: po našem izboru mi popravljamo pokvareni uređaj besplatno ili ga menjamo za nov i garantni rok se ne obnavlja. Uređaj treba da se koristi strogo po instrukcijama navedenim u uputstvu za upotrebu.

Za bezbedan rad sa elektouredjajem neophodno je da kupac pre početka upotrebe aparata pažljivo pročita uputstvo za upotrebu, zatim uputstvo za bezbednost pri radu i naravno da koristi uređaj za to za šta je neamenjen. Uređaj zahteva periodično čišćenje i adekvatno održavanje .

Garancija ne pokriva:

- ishabanu boju elektroaparata
- delovi i potrošni materijal koji podleže habanju prilikom upotrebe kao što su: grejs, ulje, četke, valjci, i dr.
- dodatni pribor i potrošni materijal kao što:rukohvati, baterije, kutije, dodatci za napajanje, svrdla, diskovi za sečenje, noževi, lanci, šmirgle, graničnici, kabli i dr.
- elktrični osigurači i sijalice
- mehanička oštećenja na telu aparat, dekorativni elementi na aparatu, štitnici za oči, štitnici za dodatke za sečenje, gumene ploče, učvršćivači, lenjiri, kabal i utičnica.
- celokupna oštrčenja aparata nasatala kao poslrdica požara, poplava, zemljotresa i dr.

Otkaz garancije

Pravo da otkáže popravku (remont) u garantnom roku ima u sledećim slučajevima:

- Neodgovarajući (ili ne popunjen) serijski broj proizvoda u poredjenju sa serijskim brojem koji je upisan na garantni list
- Identifikaciona nalepnica proizvoda je izbrisana ili je nema.
- Ako je neko iz neovlašćenog servisa već pokušao da popravi aparat.
- Kvar je nastao kao posledica nepravilne upotrebe aparata (nisu poštovane instrukcije navedene u uputstvu za upotrebu) ot strane kupca ili drugih lica.
- Oštećenja su nastala usled nemarne upotrebe aparata.
- Oštećenje rotora ili statora u vidu slepljivanja nastala kao posledica topljenja izolacije a prouzrokovana prekomernom upotrebom aparata.
- Oštećenje rotora ili statora posledica preopterećenja ili oštećenog sistema za ventilaciju koja se manifestuje ravnomernim potamnjenjem kolektora ili zavojnica.
- Nedostaju zaštitni diskovi, ili drugi delovi uređaja koji su deo konstrukcije aparata i imaju za cilj da osiguraju bezbedan rada sa aparatom prilikom pravilne upotrebe.
- Kabal za napajanje aparata je produžavan ili menjan od strane kupca.
- Šteta naneta preopterećenjem, zbog nedostatka ventilacije ili nedovoljnog podmazivanja pokretnih komponenti.
- Sklonjeni lageri zbog preopterećenja ili dugotrajne upotre.

Rok za popravku uređaja koji je primljen u servis je 45 dena.

Ovlašćeni servis ne snosi odgovornost za aparate koje vlasnik nije došao da preuzme mesec dana nakon isteka zakonskog roka za popravku!

GARANCIJSKA IZJAVA

MODEL	
SERIJSKA ŠT.	
GARANCIJSKI ROK	
PRODAJALEC	
IME/FIRMA	
NASLOV	
DATUM in ŽIG	

Deklaracija: Poreklo Kitajska, Euromaster Import Export Ltd. Je pooblaščen predstavnik proizvajalca in lastnik blagovne znamke RAIDER. Distributer in prodajalec za Slovenijo: TOPMASTER d.o.o. SERVISER: TOPMASTER d.o.o. Prosimo, vas, da pred uporabo v celoti preberete priložena navodila. Shranite potrdilo o nakupu-račun. Račun skupaj z garancijskim listom je pogoj za uveljavljanje garancije. Garancija velja na področju Slovenije.

IZJAVA GARANTA

Jamčimo, dab o izdelek v garancijskem roku brezhibno deloval, če ga boste uporabljali v skladu z njegovim Namenom in priloženimi navodili. Obvezujemo se, da bomo na vašo zahtevo popravili okvaro ali pomankljivosti na izdelku, če boste to sporočili v garancijskem roku. Okvaro bomo brezplačno odpravili najkasneje v 45 dneh od dneva prijave okvare. Izdelek, ki ga ne bomo popravili v omejenem roku, bomo na vašo zahtevo zamenjali z novim. Za čas popravila vam bomo podaljšali garancijski rok. Garancija prične veljati z dnem izročitve blaga. Garancija ne izključuje pravic potrošnika, ki izhajajo iz odgovornosti prodajalca za napake na blagu. Garancijska doba je 12 mesecev. Rezervni deli so dobavljivi še 36 mesecev po preteku garancije. Pošiljanje orodja in delo, se v vsakem primeru plača in bremenijo stranko. Izključeno iz garancije: škoda, nastalo zaradi slabega vzdrževana, malomarnosti in uporabe, ki ni v skladu splošnimi pogoji ne priznamo. Prosimo, upoštevajte, da naše naprave niso namenjene uporabi v poslovnih, trgovskih in industrijskih aplikacijah. Zato se garancija razveljavi, če se oprema uporablja v aplikacijah poslovnih, trgovskih in industrijskih ali drugih enakovrednih dejavnosti. V nadaljevanju se prav tako izključi iz naše garancije: nadomestilo za poškodbe pri prevozu in škodo, nastalo zaradi neizpolnjevanja za vgradnjo / sestavljanje navodil ali škodo, nastalo zaradi nestrokovnega montaže, neupoštevanja navodil, zlorabo ali neprimerno uporabo (na primer preobremenitev naprave), vdorom tujkov v napravo (npr. pesek ali prah), ki učinkovile ali zaradi zunanjih dogodkov (npr. škoda, povzročena z napravo) in normalne obrabe zaradi nepravilnega delovanja naprave.

DATUM SPREJEMA	
OPIS OKVARE	
DATUM OKVARE	
DATUM PRODAJE	
PODPIS	

Zastopa in prodaja: TOPMASTER d.o.o., Slovenčeva ulica 24, 1000 LJUBLJANA

Tel. 01 6204390, info@topmaster.si, www.topmaster.si

RAIDER

SC EUROMASTER SRL
STR.HORIA,CLOSCA SI CRISAN,NR.5,HALA 3,OTOPENI, ILFOV TEL/
FAX:021.351.01.06

CERTIFICAT DE GARANTIE

Nr. _____ din _____

Denumirea produsului _____

Seria de fabricatie a produsului _____

Caracteristici tehnice _____

Garantie comerciala : PODUS HOBBY.Termen de garantie: 24 luni de la data vanzarii
catre consumatorii casnici (pentru toata gama RAIDER).

Durata medie de utilizare: 3 ani

Vandut prin societatea _____ din localitatea

_____ str. _____ nr. _____ cu

factura nr. _____ din _____

Cumparator _____

Data cumpararii produsului _____

Garantia presupune repararea gratuita a defectelor datorate producatorului, in cadrul termenului de garantie

1. Vanzatorul care comercializeaza produsul are obligatia sa faca demonstratia de functionare a produsului si sa explice consumatorului modul de utilizare al acestuia, in cazul in care consumatorul solicita acest lucru.

2. Produsul defect va fi receptionat de catre unitatea de service de care apartine care va efectua diagnosticarea defectului.

3. Unitatea service are obligatia de a efectua diagnosticarea, expertizarea si depanarea, in perioada de garantie, gratuit, in cel mult 15 zile de la data inregistrarii reclamatiei consumatorului. In cazul in care produsul nu poate fi reparat, el va fi inlocuit imediat dupa ce se constata imposibilitatea folosirii acestuia, cu un produs similar, acordandu-se un nou termen de garantie care va curge de la data preschimbării produsului sau i se va restitui beneficiarului contravaloarea produsului. Agentul economic are aceleasi obligatii pentru produsul inlocuit ca si pentru produsul vandut initial.

4. Durata termenului de garantie se prelungeste cu termenul scurs de la data la care consumatorul a reclamat defectarea produsului, pana la data repunerii in functiune a acestuia, acest fapt fiind in scris in certificatul de garantie de catre unitatea service care a executat reparatia.

5. Pentru a beneficia de garantie, cumparatorul are obligatia de a respecta instructiunile de utilizare/intretinere predate de vanzator o data cu produsul si de a nu permite interventii asupra produsului din partea unor persoane neautorizate sa acorde service.

6. In cazul unor defectiuni aparute in cadrul termenului de garantie, cumparatorul se va prezenta la unitatea service cu bonul/factura de cumparare, certificatul de garantie si reclamatia referitoare la deficientele produsului.

7. Vanzatorul este obligat fata de consumator, pentru produsul reclamat in cadrul termenului de garantie, sa asigure si sa suporte toate cheltuielile pentru repararea sau inlocuirea acestuia, precum si cheltuielile de diagnosticare, expertizare, ambalare si transport.

8. Producatorul si vanzatorul sunt exonerati de obligatiile lor privind garantia, daca defectiunea s-a produs din cauza nerespectarii de catre consumator a instructiunilor de utilizare, intretinere, manipulare, transport, depozitare, cuprinse in documentatia care insoteste produsul.

9. Vanzatorul este obligat sa asigure repararea sau inlocuirea gratuita a produsului dupa expirarea termenului de garantie, in cazul in care defectiunea s-a datorat unor vicii ascunse, confirmate prin expertize tehnice efectuate de un organism neutru, aparute in cadrul duratei medii de utilizare a acestuia, caz in care cheltuielile aferente vor fi suportate de vanzator.

10. ATENTIE! RESPECTATI INTOCMAI INSTRUCIUNILE DIN MANUALUL DE UTILIZARE A PRODUSULUI!

11. La expirarea perioadei de garantie (postgarantie) depanarea produsului se va efectua contra cost, la solicitarea clientului.

12. La efectuarea unor lucrari service pentru lucrarea de remediere a defectului, in cazul in care lucrarea nu necesita utilizarea de piese de schimb, prestatorul va acorda pentru lucrare obligatoriu o garantie de cel putin 3 luni.

13. Lista unitatilor service este mentionata in prezentul certificate de garantie.

LISTA CENTRELOR SERVICE AUTORIZATE

- SC Stefan Alex SRL- Str.Parcului Bl.K4,ScE,Ap.1, Calarasi , Tel : 0735.199.024
- ABC International SRL - Str.Babadag nr.5,Bloc1Sc.A parter,Tulcea; Tel : 0240.518.260
- Euro 94 SRL - Sos.Chitilei 60A sect1, Bucuresti ; Tel : 021.668.72.60
- SC Viva Metal Decor SRL- STR. ALBESTI NR. 10 (IN INCINTA FOSTEI AUTOBAZE ZENIT), Curtea de Arges; Tel : 0722.531.168 / 0732.148.633
- SC BUFFALO COM SRL – Sos Transilvaniei , Nr 17-19 , Oradea ; Tel: 0749.217.717
- SC AZIF COM SRL- Piata Chiriac Magazinul Universal, Craiova,Judetul Dolj, tel.0788.419.858,fax 0251.522.131
- SC GUMSERVICE SRL, Miercurea Ciuc, Str. George Cosbuc Nr. 14, TEL. 0266371183
- SC ADA TRADING SRL Calea Bucurestilor nr.64, bloc C1-3, Otopeni Ilfov.Tel/fax 0213504379
- SC TEHNO HOBY SRL strada Erou Bucur.nr.9, Piatra Neamt, judetul Neamt;Tel.0233236333, Fax.0233223026
- SC BASAROM COM SRL, Sos Alexandriei , Nr. 6A, Bragadiru, Ilfov, Tel 0214201637, Fax 0214201638.

14. EVIDENTA REPARATIILOR IN PERIOADA DE GARANTIE

Nr crt	Data reclamatie	Data rezolvare reclamatie	Reparatie executata/ piese inlocuite	Prelungire garantie	Garantie ptr. service	Nume si semnatura depanator	Semnatura consumator
<u>1</u>							
<u>2</u>							
<u>3</u>							
<u>4</u>							
<u>5</u>							
<u>6</u>							
<u>7</u>							

IMPORTATOR:

SC Euromaster SRL

VANZATOR:

Semnatura / stampila

15.AM CITIT CONDITIILE DE ACORDARE A GARANTIEI SI AM LUAT LA CUNOSTINTA.NU AM OBIECTIUNI (SEMNATURA CONSUMATORULUI) _____

Prezentul certificat de garantie este in conformitate cu prevederile HG 449/2003, privind comercializarea produselor si garantiile asociate cu OG 21/2008 si OG 174/2008 cu modificarile si completarile ulterioare republicate si nu afecteaza drepturile consumatorilor.

Produsul beneficiaza de o garantie legala de conformitate de 24 luni(2 ani).Existenta garantiei legale de conformitate si a celei comerciale nu exclude existenta garantiei de viciu ascuns conform OG 21/2008, cu modificarile si completarile ulterioare republicate si a codului civil.

Електричните апарати “Рајдер” се дизајнирани и произведени во согласност со нормативните документи и стандарди во согласност со сите барања за безбедност што се применуваат.

Содржината и опфат на гаранцијата

Услови на Гаранцијата

Рокот на гаранцијата се наведува во гарантниот лист и важи од датумот на купување на производот. Купувачот/Корисникот на електричната опрема имаат право на бесплатни поправки на уредот доколку истиот е во гарантираниот период, доколку гарантниот лист е правилно пополнет со потпис и печат од страна на продавачот кој го продал уредот, потпишан од страна на купувачот кој потврдува дека е запознаен со условите на гаранцијата и со фискална сметка или фактура која го потврдува датумот на купување на електричниот апарат.

За поправка и рекламација ќе бидат примени само добро исчистени машини!

Поправката на дефекти признати од наша страна во гарантираниот рок се изведува на следниот начин: по наш избор ги поправаме дефектните уреди бесплатно или ги менуваме за нови доколку се во гарантниот рок и доколку не е можно сервисирање.

Уредот треба да се користи строго по упатствата и прописите пропишани во упатството.

За безбедно работење со електричниот уред неопходно е купувачот пред да започне со користење на уредот, да се запознае со упатството за употреба, да се запознае со ставките за безбедност при работа и да го користи уредот за тоа што е наведено во упатството. Уредот бара периодично чистење и адекватно одржување.

Гаранцијата не опфаќа:

- Губење на бојата на машината.
 - Делови и потрошни материјали кој подлежат на абеење при употреба, како што се: маст, масло, четкици, водичи, ваљаци, ролки, подлошки, погонски ремени, флексибилно вратило, лагери, семеринги, клип, работно тркало и др.
 - Опрема и материјали како што се: Рачки, кабли, батерии, кутии, додатоци за напојување, бургии, дискови за сечење, ножеви ланци, шмиргли, граничници, конец за сечење и др.
 - Стопени електрични осигурувачи и заштити
 - Механички оштетувања на телото на уредот, декоративни елементи.
 - Заштита за очите, заштита за сечење, гумирани плочки, затварачи, мерила и др.
 - Кабел и приклучоци.
 - Целокупно оштетување на апаратот настанато како последица од пожар, поплава, земјотрес и сл.
- Поништување на гаранцијата
- Правото да се поништи поправката (ремонт) во рамките на гарантниот период е во следниве случаи:
- Серискиот број заведен во гаранцијата не одговара со серискиот број на машината .
 - Налепницата за идентификација залепена на производот е избришана или е исчезната.
 - Доколку друго лице кое не е овластениот сервис се обиде да го поправат уредот.
 - Доколку не се појави како резултат на несоодветна употреба на уредот (не следи ги инструкциите наведени во упатството) од страна на купувачот или друго лице.
 - Дефектот е предизвикан од невнимателна употреба со апаратот
 - Оштетувања предизвикани од работа со дотрајани (или лошо поставени) елементи за сечење
 - Оштетувањата на роторот или статорот настанале како последица на топењето на изолацијата предизвикано од прекумерно користење на апаратот.
 - Оштетувањата на роторот или статорот резултат на преоптоварување или оштетен на системот за вентилација која се манифестира со рамномерно потемнување на колекторот или намотката.
 - Недостигаат заштитните дискови, или други делови кои се дел од составната опрема и се наменети за да се обезбеди безбедно работење со уредот кога се користи правилно.
 - Електричниот кабел на машината е продолжен или замени од страна на корисникот.
 - Оштетувања на уредот од преоптеретување, лоша вентилација и од недоволно подмакување на подвижните делови
 - Оштетени лагери поради преоптоварување или долготрајна работа.
 - Скршено легло за лагери од страна на блокиран лагер
 - Некомплетен заб на залчаникот (скршен, изабен)
 - Скршено шпонково или вилушесто лежиште
 - Оштетувања во електриката за клучот како резултат на прашина или кршење
 - Оштетување на редукционата кутија (глава) настанато од механизамот за заклучување
 - Појава на невообичаена лабавост помеѓу клипот и цилиндарот како резултат на преоптеретување, долготрајна употреба или прашина
 - Затегнатост помеѓу клипот и цилиндарот како резултат на преоптеретување прекумерна употреба или прашина
 - Оштетено централното тркало и кочницата(променета на боја) - последица на работа со блокирана кочница
- Крајниот рок за поправка на уредот кој е примена во сервисот е 45 дена.
- Овластениот сервис не сноси одговорност за опремата доколку сопственикот не ја подигне еден месец по истекот на законскиот рок за поправка на машината!

Εξουσία »RAIDER» έχει σχεδιαστεί και κατασκευαστεί σύμφωνα με τη Δημοκρατία της Βουλγαρίας στους κανονισμούς και τα πρότυπα για τη συμμόρφωση με όλες τις απαιτήσεις ασφάλειας. Περιεχόμενο και πεδίο εφαρμογής της εμπορικής εγγύησης
Εγγύηση

Η περίοδος εγγύησης "Euromaster Import-Export ΕΠΕ δίνει το έδαφος της Βουλγαρίας είναι 24 μήνες.

Χρήστης έχει δικαίωμα να δωρεάν υπηρεσία επιδιόρθωσης ασφαλισμένος περιόδου εγγύησης, εφόσον η κάρτα εγγύησης συμπληρωθεί σωστά φτιαγμένο με υπογραφή και σφραγίδα αντιπρόσωπο, πώληση τη μονάδα, η οποία υπεγράφη από τον πελάτη ότι έχει επίγνωση των συνθηκών εγγύησης και φορολογική ταμειακή μηχανή απόδειξη ή τιμολόγιο αναγράφει η ημερομηνία της αγοράς.

Επισκευή και Επιστροφές γίνονται δεκτές μόνο καθαρίζονται μηχανές!

Κατάργηση αναγνωρίζεται από ελάττωμα εγγύησης μας, έχει ως εξής: κατά την κρίση μας, είμαστε ελεύθεροι επισκευή ελαττωματικών όργανο ή να αντικατασταθούν με νέα, όπως η εγγύηση δεν ανανεώνεται. Οι συσκευές πρέπει να χρησιμοποιούνται μόνο κατάλληλα και σύμφωνα με τις οδηγίες.

Για να εξασφαλιστεί η ασφαλής λειτουργία είναι υποχρέωση των πελατών να είναι εξοικειωμένοι με οδηγίες για τη χρήση των κανόνων ασφάλειας ισχύς του εργαλείου, όταν ασχολούνται με αυτό και κυρίως ο σκοπός της. Η μονάδα απαιτεί περιοδικός καθαρισμός και η σωστή συντήρηση.

Η εγγύηση δεν καλύπτει:

- Να φοράτε χρώματος των εργαλείων
- Ανταλλακτικά και αναλώσιμα, τα οποία υπόκεινται σε φθορά που προκαλείται από τη χρήση, όπως: λίπη, λάδια, πινέλα, οδηγία, οδοστρωτήρες, τα μαξιλάρια, οι κινητήριοι ιμάντες, εύκαμπτο άξονα σύρμα, ρουλεμάν, σφραγίδες, πιστόνια με ένα σφυρί συρραπτικά, κ.λπ.
- Αξεσουάρ και αναλώσιμα όπως: λαβές, τη μύτη, μπαταρίες, περιπτώσεις, φορητοί, τρυπάνια, δίσκοι κοπής, σμίλη μαχαίρια, αλυσίδες, γυαλόχαρτο, στάσεις, δίσκοι για στίλβωση, τσοκ (grip, κάτοχος του εργαλείου κοπής) για να τροχών καλώδιο το ίδιο καλώδιο για μηχανές κουρέματος γκαζόν, κ.λπ.
- Χυμευτά ασφάλειες και λάμπες
- Μηχανική βλάβη στο κύτος και όλα τα εξωτερικά μέρη της συσκευής, συμπεριλαμβανομένων των διακοσμητικών
- Ασφάλειες μάτι ασφάλειες εργαλεία κοπής, πλάκες από καουτσούκ, κουφώματα, χάρακες, κ.λπ.
- Το καλώδιο και το βύσμα
- Η συνολική ζημία σε πράξεις που προκλήθηκαν από φυσικές καταστροφές όπως πλημμύρες πυρκαγιές, σεισμοί κ.λπ.

Απόσυρση από την εγγύηση

"Euromaster I / E Ltd έχει το δικαίωμα να αρνηθεί την παροχή υπηρεσιών εγγύησης, σε περιπτώσεις κατά τις οποίες:

- Ασυνεπής (ή κενό) τον αύξοντα αριθμό του άρθρου αυτού με μια συμπληρωμένη κάρτα εγγύησης
- Indetifikatsionniyat να αφαιρεθεί το σήμα ή εντελώς λείπει ένα
- Προσταθεί να ανεπίτρεπτη παρέμβαση στην παράνομη κατασκήνωση βάσης υπηρεσία
- Ζημιές που προκλήθηκαν λόγω κακής χρήσης (μη οδηγίες) της συσκευής από τον πελάτη ή σε τρίτους
- Ζημία που προκαλείται λόγω της απρόσεκτο χειρισμό της συσκευής
- Βλάβη στο στροφέιο ή στάτη, που αποτελείται από το δέσιμο μεταξύ τους, λόγω της τήξης των μόνωσης που προκαλούνται από τη συνεχόμενη υπερφόρτωση
- Βλάβη στο στροφέιο ή στάτη που προκαλούνται από υπερφόρτωση ή διαταραχή αερισμού, εκφράζεται στην αλλαγή του συλλέκτη ή περιελίξεις
- Δεν υπάρχει προστατευτικό δίσκοι, πλάκες στήριξης ή άλλες συνιστώσες που αποτελούν μέρος της δομής του μέσου και έχουν ως στόχο να εξασφαλίσει την ασφαλή και σωστή λειτουργία του
- Το καλώδιο του οργάνου επεκτείνεται ή να αντικατασταθεί από τον πελάτη
- Ζημιές που προκλήθηκαν από υπερφόρτωση ή η έλλειψη αερισμού και ανεπαρκή λίπανση των κινούμενων εξαρτημάτων
- Ρουλεμάν φθορά ή μπλοκαριστεί λόγω υπερφόρτωσης, συνεχή λειτουργία ή σε σκόνη
- Broken φέρει κολάρο
- Λαμβάνοντας σπασμένα στρατόπεδο φωλιά μπλοκάρε ή σπασμένο κολάρο
- Παραβίαση της ακεραιότητας των δοντιών των αλιευτικών εργαλείων (σπασμένα, φθαρμένα)
- Broken shronkonο ή γαζών
- El.klyuch Παράλειψη ή ηλεκτρονικό σύστημα ελέγχου που προκαλούνται από τη σκόνη ή ρήξη
- Broken κιβώτιο ταχυτήτων (το κεφάλι) που προκαλείται από την κλειδαριά μηχανισμό
- Η εμφάνιση αφύσικη απόσταση μεταξύ εμβόλου και κυλίνδρου, ως αποτέλεσμα της υπερφόρτωσης, συνεχή λειτουργία ή σε σκόνη
- Σύσφιξη μεταξύ εμβόλου και του κυλίνδρου, ως αποτέλεσμα της υπερφόρτωσης, συνεχή λειτουργία ή σε σκόνη
- Κατεστραμμένα φυγόκεντρες τροχό και φρένο (αποχρωματισμός) - που οφείλεται στην εργασία κατά το δεσμευμένο φρένο

Η προθεσμία για ένα ανακαινισμένο εγκρίθηκε το ηλεκτρικό υπηρεσία είναι μέσα σε ένα μήνα.

Εργαστήρια δεν είναι υπεύθυνοι για τα εργαλεία, αξίτητα από τους ιδιοκτήτες τους ένα μήνα μετά την νόμιμη προθεσμία για επισκευή!

Ανεξάρτητα από την εμπορική εγγύηση, ο πωλητής είναι υπεύθυνος για την έλλειψη συμμόρφωσης των καταναλωτικών αγαθών με τη σύμβαση για την πώληση στο πλαίσιο της ΣΕΣ.

EUROMASTER IMPORT EXPORT LTD

1231, Sofia, Bulgaria, 246 Lomsko shose Blvd.,

tel.: +359 700 44 155

fax: + 359 2 934 00 90

www.euromasterbg.com; e-mail: info@euromasterbg.com

