

RAIDER POWER TOOLS

- ΠΡΑΧΟΣΜΥΚΑΧΚΑ ΖΑ ΠΕΠΕΛ
- ASH VACUUM CLEANER
- ASPIRATOR PENTRU CENUSA
- USISVAČ ZA PEPEO
- SESALNIK PEPELA
- ΠΡΑΒΟΣΜΥΚΑΛΚΑ ΖΑ ΠΕΠΕΛ
- ΣΚΟΥΠΑ ΦΙΛΤΡΟ ΣΤΑΧΤΗΣ
- USISIVAČ ZA UKLANJANJE PEPELA

RD-WC06 USER'S MANUAL



RAIDER[®]
Power Tools

Contents

2	BG	схема
3	BG	оригинална инструкция за употреба
8	EN	original instructions' manual
14	RO	instrucțiuni originale
20	MK	инструкции
26	SR	originalno uputstvo za upotrebu
32	SL	preklad rōvodného návodu na použitie
38	EL	Πρωτότυπο οδηγιών χρήσης
44	RU	указания по применению
50	HR	Izvorni upute za uporabu



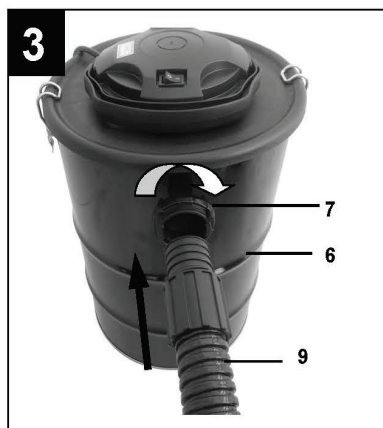

Прочетете ръководството преди употреба!
Refer to instruction manual booklet!

BG Снимките са с илюстративна цел. Изображеният модел може да не е напълно идентичен със закупената от вас машина.
EN The pictures are for illustration purpose. The pattern shown may not be exactly the same as the machine you purchased.

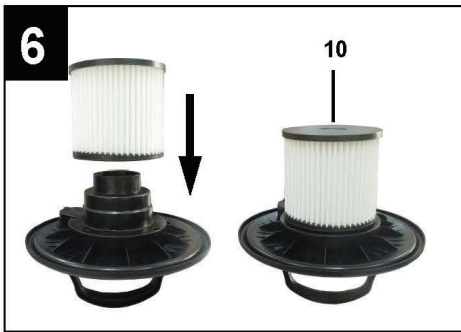

BG**Инструкция за употреба**

Уважаеми потребители,

Поздравления за покупката на машина от най-бързоразвиващата се марка за електрически, бензинови и пневматични машини - RAIDER. При правилно инсталиране и експлоатация, RAIDER са сигурни и надеждни машини и работата с тях ще Ви достави истинско удоволствие. За Вашето удобство е изградена и отличната сервисна мрежа с 45 сервиса в цялата страна.

Преди да използвате тази машина, моля, внимателно се запознайте с настоящата "Инструкцията за употреба".

В интерес на Вашата безопасност и с цел осигуряване на правилната и употреба, прочетете настоящите инструкции внимателно, включително препоръките и предупрежденията в тях. За избягване на ненужни грешки и инциденти, важно е тези инструкции да останат на разположение за бъдещи справки на всички, които ще ползват машината. Ако я продадете на нов собственик то "Инструкцията за употреба" трябва да се предаде заедно с нея, за да може новия ползвател да се запознае със съответните мерки за безопасност и инструкциите за работа.

"Евромастер Импорт Експорт" ООД е упълномощен представител на производителя и собственик на търговската марка RAIDER. Адресът на управление на фирмата е гр. София 1231, бул. "Ломско шосе" 246, тел. 0700 44 155, www.raider.bg; www.euromasterbg.com; e-mail: info@euromasterbg.com.

От 2006 година във фирмата е въведена системата за управление на качеството ISO 9001:2008 с обхват на сертификацията: Търговия, внос, износ и сервис на професионални и хоби електрически, пневматични и механични инструменти и обща железария. Сертификатът е издаден от Moody International Certification Ltd, England.

ТЕХНИЧЕСКИ ДАННИ

параметър	мерна единица	стойност
Захранващо напрежение	V~Hz	230~50
Обем на резервоара	L	10
Мощност	W	600
Дебит на въздух	L/min	1300
Вакум	kPa	15
Дължина на кабела	m	2

Изглед и съставни елементи:

- 1 Ръкохватка
- 2 Пусков прекъсвач
- 3 Глава
- 4 Отвор за издухване
- 5 Кука за заключване
- 6 Контейнер
- 7 Накрайник за маркуча
- 8 Тръба за засмукване
- 9 Гъвкав маркуч
- 10 Филтър

Важни инструкции за безопасност:

Ако захранващият кабел е повреден, той трябва да бъде подменен от производителя, негов сервисен представител или подобно квалифицирано лице, за да се избегне опасност. Този уред не е предназначен за употреба от лица (включително деца) с намалени физически, сетивни или умствено неспособни или липса на опит и познания, освен ако те не са под надзор или инструктирани за употребата на уреда от лице, отговорно за тяхната безопасност.

Децата трябва да бъдат наблюдавани, за да се гарантира, че те няма да си играят с уреда. Прахосмукачката се използва само за почистване на студена пепел от камини, дърва / въглища печки, пепелници, грил. Изпразнете и почистете прахосмукачката преди и след употреба, за да се избегне събирането на материали, които биха могли да представляват опасност от пожар в прахосмукачката.

Да не се използва за отделяне на вредни за здравето прахове (класове прах L, M, H). Не почиствайте сажди.

Използвайте за пепел от допустимите горива. Не почиствайте топли, горещи или нажежен обекти.

Не почиствайте всички обекти, които са по-горещи от 60°C.

Не почиствайте запалими вещества

“Студена пепел” е пепел охладена достатъчно дълго време, без никаква жар вътре. Това може да се потвърди чрез търкане на пепелта с помощта на метални инструменти, преди да използвате за почистване на пепелта. Студената пепел не излъчва никаква топлина.

- Не почиствайте никакви остри ръбове, горещи или с нажежаема материали.
- Уредът не трябва да се излага на топлина.
- Не почиствайте всички влажни или течни вещества. Никога не потапяйте уреда във вода.
- Извадете щепсела на уреда от контакта след употреба и преди всяко почистване. Дръпнете шукото, а не кабела, за да изключите уреда от електрическата мрежа.
- Не поставяйте предмети в отворите. Да не се използва с блокирани (запушени) отвори. Пазете от запушване с прах, мъх, косми и т.н.
- Не използвайте прахосмукачката без контейнер за прах или филтър за прах.
- Не почиствайте брашно, цимент и т.н., за да се избегне претоварване.
- Уредът трябва да се почиства само със суха или влажна кърпа; тя никога не трябва да се потапя във вода. Не използвайте разтворители за почистване.
- Този уред е предназначен за домашна употреба, а не за търговски приложения.
- Избягвайте дюзата да не докосва повърхността на мебелите.
- Не използвайте телена мрежа за пренасяне на уреда. Не дърпайте жицата през остри ръбове.

Монтаж:

<p>HEPA филтър: Огледайте HEPA филтър в контейнера за прах.</p>	
<p>Контейнер за прах: Прикрепете контейнера за прах към прахосмукачката.</p>	
<p>Гъвкав маркуч (по избор): За да използвате гъвкав маркуч, поставете края на маркуча в смукателния отвор. Уверете се, че е поставен в правилната позиция.</p>	

работа с уреда:

<p>Преди да започнете работа, уверете се, че НЕРА филтърът за прах е на място.</p>
--

Почистване и поддръжка:

<p>Отворете контейнера за прах.</p>

Измийте HEPA филтъра с вода.	
Изсушете HEPA филтъра.	
Съберете прахосмукачката.	

откриване на грешки:

проблем	Възможна причина	Съвети
Моторът не се включва	<ul style="list-style-type: none"> -Захранващият кабел не е включен в контакта. -Контактът е повреден. -Прахосмукачката не е включена. 	<ul style="list-style-type: none"> -Включете в контакта. -Проверете контакта. -Включете копчето на уреда
Смукателна мощност е по-слаба	<ul style="list-style-type: none"> -Уредът е запушен -HEPA Филтъра се нуждае от почистване -Контейнерът за прах не е поставен правилно. -Филтъра е блокиран 	<ul style="list-style-type: none"> -Премахнете запушването. -Почистете филтъра за прах. -Закачете контейнера за прах отново в прахосмукачката. -Почистете филтъра.

14. Опазване на околната среда.

С оглед опазване на околната среда електроинструментът, допълнителните приспособления и опаковката трябва да бъдат подложени на подходяща преработка за повторното използване на съдържанието в тях суровини. Не изхвърляйте електроинструменти при битовите отпадъци! Съгласно Директивата на ЕС 2012/19/ЕС относно излезли от употреба електрически и електронни устройства и утвърждаването ѝ като национален закон електроинструментите, които не могат да се използват повече, трябва да се събират отделно и да бъдат подлагани на подходяща преработка за оползотворяване на съдържанието в тях ценни вторични суровини.





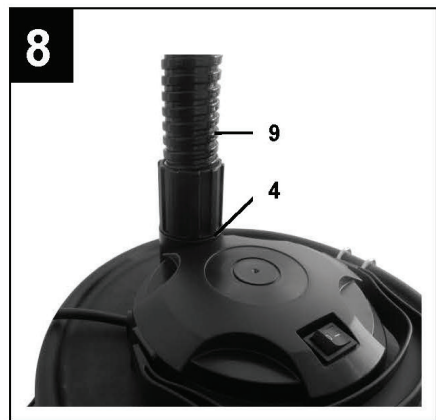
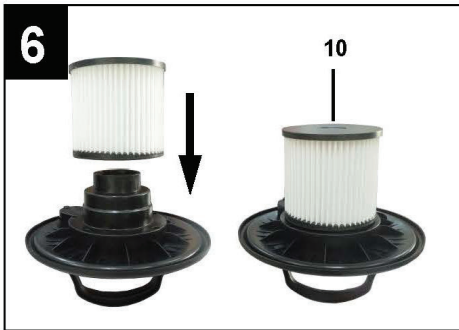
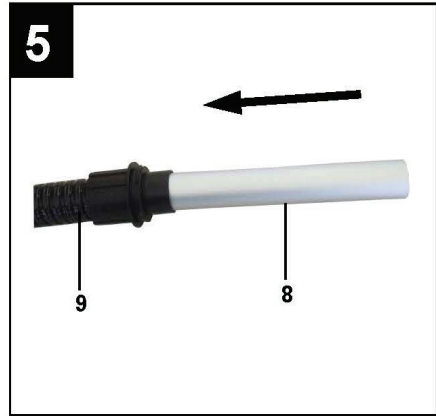

Original instructions' manual

Dear Customer,

Congratulations on the purchase of machinery from the fastest growing brand of electric and pneumatic tools - RAIDER. When properly installed and operating, RAIDER are safe and reliable machines and work with them will deliver a real pleasure. For your convenience has been built and excellent service network of 45 service stations across the country.

Before using this machine, please carefully acquainted with these "instructions' manual".

In the interest of your safety and to ensure proper use and read these instructions carefully, including the recommendations and warnings in them. To avoid unnecessary errors and accidents, it is important that these instructions will remain available for future reference to all who will use the machine. If you sell it to a new owner "Instructions' manual" must be submitted along with it to enable new users to become familiar with relevant safety and operating instructions.

Euromaster Import Export Ltd. is an authorized representative of the manufacturer and owner of the trademark RAIDER.

Address: Sofia City 1231, Bulgaria "Lomsko shausse" Blvd. 246, tel 02 934 33 33, 934 10 10, www.raider.bg; www.euromasterbg.com; e-mail: info@euromasterbg.com.

Since 2006 the company introduced the system of quality management ISO 9001:2008 with scope of certification: Trade, import, export and servicing of hobby and professional electrical, mechanical and pneumatic tools and general hardware. The certificate was issued by Moody International Certification Ltd, England.

Technical Data

dimension	unit	value
Rated voltage	V~Hz	230~50
Tank capacity	L	10
Rated Power	W	600
Air volume	L/min	1300
Operating pressure	kPa	15
Operating radius	m	2

Layout and items supplied

- 1 Handle
- 2 On/Off switch
- 3 Appliance head
- 4 Blow connector
- 5 Locking hook
- 6 Tank
- 7 Suction hose connector
- 8 Suction tube
- 9 Flexible hose
- 10 Filter cartridge

Important safety instructions:

If the supply cord is damaged, it must be replaced by the manufacturer , its service agent or a similarly qualified person in order to avoid a hazard.

This appliance is not intended for use by persons(including children)with reduced physical, sensory or mental capabilities or lack of experience and knowledge, unless they have been given supervision or instruction concerning use of the appliance by a person responsible for their safety. Children should be supervised to ensure that they do not play with the appliance.

Substance to be vacuumed only - cold ashes from fireplaces, wood/coal stoves, ashtrays, grill.

Empty and clean vacuum cleaner before and after vacuuming to avoid the collection of materials that could pose a fire hazard in the vacuum cleaner.

Do not use for the separation of health-hazardous dusts (dust classes L, M, H).

Do not vacuum soot.

Vacuum only ashes from admissible fuels.

Do not vacuum any hot, burning or glowing objects.

Do not vacuum any objects that are hotter than >60°C.

Do not vacuum any flammable substances



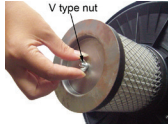

“Cold Ash” is ash cooled down for a sufficient time without any pockets of embers inside. This can be confirmed by scouring the ash for pockets of embers by using metal tools before using the ash vacuum cleaner. Cold ash does not emit any recognizable heat.

- Do not vacuum any sharp-edged, hot or incandescent materials.
 - The appliance should not be exposed to heat.
 - Do not vacuum any moist or liquid substances. Never immerse the appliance in water.
 - Unplug the appliance from the mains supply socket after use and before every cleaning. Pull the plug, not the mains cable, in order to disconnect the appliance from the mains.
 - Do not put any object into openings. Do not use with any opening blocked. Keep free of dust, lint, hair etc.
 - Do not use the vacuum cleaner without dust container or dust filter bag in place.
 - Do not vacuum any flour, cement etc, in order to avoid the overloads.
 - The appliance should only be cleaned with a dry or damp cloth; it should never immersed in water.
- Do not use any solvents for cleaning.
- This appliance is intended for domestic use only and not for commercial applications.
 - Avoid the nozzle touching the surface of the furniture.
 - Do not use the mains wire to carry the appliance. Do not pull the mains wire over sharp edges.

Assembly:



<p>HEPA filter: Inspect the HEPA filter in the dust container.</p>	
<p>Dust container: Attach the dust container to the hand vacuum cleaner.</p>	
<p>Flexible hose (optional): To use the flexible hose, insert the end of the hose into the suction hole. Make sure, that it is snapped in the position.</p>	

Operation:

<p>Before you start the appliance, make sure that the dust filter is in the position.</p>	
<p>Unwind the power cord.</p>	
<p>Plug the appliance and switch on.</p>	
<p>Unplug the appliance after use</p>	

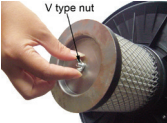
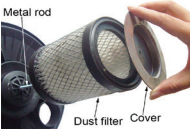
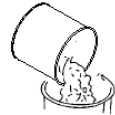
Cleaning and maintenance:

<p>Open the dust container.</p>	
<p>Take out the HEPA filter.</p>	
<p>Empty the dust container.</p>	

Wash off the HEPA filter with cleaning water.	
Dry up the HEPA filter.	
Assemble the vacuum cleaner.	

Error detection:

Problem	Possible reason	Advice
Motor does not start	<ul style="list-style-type: none"> -Power cord not firmly plugged into outlet. -Outlet damaged. -Cleaner not switched on. 	<ul style="list-style-type: none"> -Plug unit firmly. -Check the Outlet. -Switch on the appliance
Suction power is weaker	<ul style="list-style-type: none"> -Unit clogged -HEPA filter needs cleaning -Dust container not in position. -Filter blocked 	<ul style="list-style-type: none"> -Remove the blockage. -Clean the dust filter. -Attach the dust container again to the cleaner. -Clean the filter.

14. Environmental protection.

In order to protect the environment, the power tool, accessories and packaging must be suitably processed for the reuse of the raw materials contained therein. Do not dispose of power tools in household waste! According to the EU Directive 2012/19 / EC on end-of-life electrical and electronic devices and its validation as a national law, power tools that can no longer be used must be separately collected and subjected to appropriate processing to recover the contents in them valuable secondary raw materials.



RO

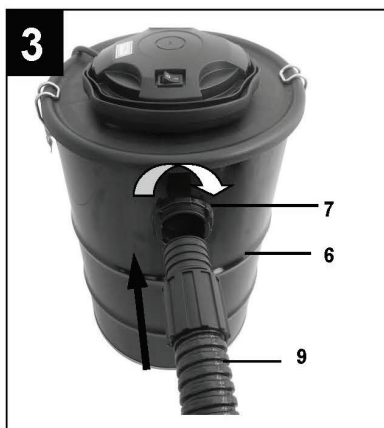

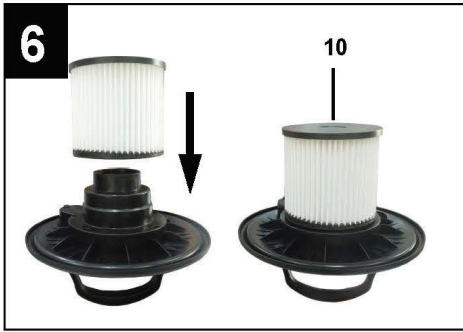
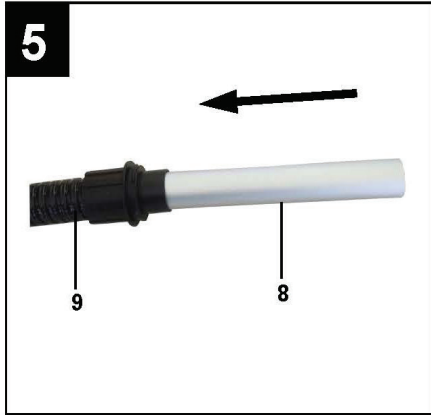

Instrucțiuni originale

Stimate prieten,

Felicitări pentru achiziționarea unei mașini a marca cea mai rapidă creștere de electrice și scule pneumatice - Raider. Cu instalarea corectă și funcționarea, Raider sunt echipamente sigure și fiabile și să lucreze cu ei vă va oferi adevărata plăcere. Pentru confort, servicii excelente și a construit o rețea.

Înainte de a utiliza acest aparat, vă rugăm să citiți cu atenție actual "Manualul de instrucțiuni".

În interesul siguranței și pentru a asigura utilizarea corectă a acestuia, citiți cu atenție aceste instrucțiuni, inclusiv recomandări și avertismente pentru a le. Pentru a evita greșeli inutile și accidente, este important ca aceste instrucțiuni să rămână disponibile pentru referințe viitoare tuturor celor care vor utiliza aparatul. Dacă-l vinzi la un "manual de utilizare", noul proprietar trebuie să fie prezentate împreună cu ea, pentru a permite noilor utilizatori să se familiarizeze cu instrucțiunile de siguranță și de exploatare.

"Euromaster Import Export" SRL este reprezentantul un producător și proprietar al marcii Raider. Adresa companiei este Sofia 1231, B-dul "Lom Road" 246, tel 02 934 33 33 934 10 10, www.raider.bg; www.euromasterbg.com, e-mail: info @ euromasterbg. com.

Începând cu anul 2006, compania a introdus un sistem de management al calității ISO 9001:2008 de certificare cu domeniul de aplicare: instrumente de comerț, import, export și de servicii profesionale si hobby electrice, pneumatice și de putere și hardware-ul general. Certificatul a fost emis de catre Moody International de Certificare Ltd, Anglia.

Date tehnice

dimension	unit	value
Tensiune nominală	V~Hz	230~50
capacitate rezervor	L	10
Putere nominală	W	600
volumul de aer	L/min	1300
presiune de lucru	kPa	15
raza de operare	m	2

Aspect și articole furnizate

- 1 mâner
- 2 Comutator pornit / oprit
- 3 Cap de aparat
- 4 Conector suflant
- 5 Cârlig de blocare
- 6 rezervor
- 7 Conector furtun de aspirație
- 8 Tub de aspirație
- 9 Furtun flexibil
- 10 Cartuș filtrant

Instrucțiuni importante de siguranță:

În cazul în care cablul de alimentare este deteriorat, acesta trebuie să fie înlocuit de către producător, agentul său de service sau de către o persoană calificată, pentru a evita un pericol.

Acest aparat nu este destinat utilizării de către persoane (inclusiv copii) cu capacități fizice, senzoriale sau mentale reduse sau lipsa de experiență și cunoștințe, cu excepția cazului în care acestea au fost supervision sau instrucțiuni privind utilizarea aparatului de către o persoană responsabilă pentru siguranța lor. Copiii trebuie supravegheați pentru a se asigura că nu se joacă cu aparatul.

Cu privire la fond care urmează să fie aspirată - cenusa rece de la seminee, sobe de lemne / carbune, scrumiere, gril.

mai curat și curat gol în vid, înainte și după aspirarea, pentru a evita colectarea de materiale care pot constitui un pericol de incendiu în aspirator.

Nu folosiți pentru separarea pulberilor de sănătate periculoase (clase de praf L, M, H).

Nu aspirați funingine.

Vacuum numai cenușă din combustibili admisibilă.

Nu aspirați nici fierbinte, arsuri sau stralucitoare obiecte.

Nu aspirați obiecte care sunt mai fierbinți decât > 60°C.

Nu aspirați substanțe inflamabile

“Cenușă rece” este cenușă răcită în jos pentru un timp suficient, fără buzunare interioare de jărătic. Acest lucru poate fi confirmat prin spălare de cenușă pentru buzunarele de jărătic, prin utilizarea instrumentelor de metal înainte de a utiliza aspiratorul de cenușă în vid. Cenușă rece nu emite căldură ușor de recunoscut.

- Nu aspirați materiale cu muchii ascuțite, cald sau incandescente.
- Aparatul nu trebuie expus la căldură.
- Nu aspirați substanțe umede sau lichide. Nu introduceți niciodată aparatul în apă.
- Scoateți din priză forma aparatului priză de alimentare de la rețea, după utilizare și înainte de fiecare curățare. Trageți de ștecher, nu de cablul de alimentare, pentru a deconecta aparatul de la rețeaua electrică.
- Nu puneți obiecte în deschiderile. Nu folosiți aparatul cu deschidere blocat. Feriți de praf, scame, păr etc.
- Nu folosiți aspiratorul fără recipient de praf sau sac de filtru de praf în loc.
- Nu aspirați faina, ciment, etc, pentru a se evita suprasarcini.
- Aparatul trebuie curățat numai cu o cârpă uscată sau umedă; niciodată nu trebuie scufundat în apă. Nu folosiți solvenți pentru curățare.
- Acest aparat este destinat exclusiv și nu uz casnic pentru aplicații comerciale.
- Evitați duza sau peria atinge suprafața mobilei.
- Nu folosiți cablul de alimentare pentru a transporta aparatul. Nu trageți cablul de alimentare peste muchii ascuțite.

Asamblare:





<p>Filtru HEPA: Controlați filtrul HEPA în recipientul de praf.</p>	
<p>Recipient de praf: Atașați recipientul de praf la aspirator de mână.</p>	
<p>Furtun flexibil (opțional): Pentru a utiliza furtunul flexibil, se introduce capătul furtunului în orificiul de aspirație. Asigurați-vă că, că este rupt în poziția.</p>	

Funcționare:

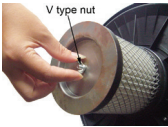
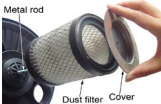
<p>Înainte de a porni aparatul, asigurați-vă că filtrul de praf este în poziția.</p>	
<p>Desfășurați cablul de alimentare.</p>	
<p>Conectați aparatul și porniți.</p>	
<p>Scoateți din priză aparatul după utilizare</p>	

Produse de curatare si intretinere:

<p>Deschide recipientul de praf.</p>	
<p>Take out the HEPA filter.</p>	

Goliți recipientul pentru praf.	
Spălați filtrul HEPA cu apă de curățare.	
Se usucă în sus filtrul HEPA.	
Se assemblează aspiratorul.	

detectare a erorilor:

Problemă	motivul este posibil	Sfat
Motorul nu pornește	-power nu este conectat ferm în priză. -Outlet Deteriorat. -Cleaner Nu a pornit.	-Unitate ferm capacitate Plug. -Check Priză. -Switch Pe aparat
Puterea de aspirare este mai slab	-Unit înfundat Filtrul -HEPA are nevoie de curățare nu containerul -Dust în poziție. -Filter blocat	-Stergem Blocajul. -clean Filtrul de praf. -Attach Recipientul de praf din nou la aspiratorul. -clean Filtrul.

14. Protecția mediului.

Pentru a proteja mediul, sculele electrice, accesoriile și ambalajele trebuie să fie prelucrate în mod corespunzător pentru reutilizarea materiilor prime conținute în acestea. Nu aruncați sculele electrice în deșeurile menajere! În conformitate cu Directiva UE 2012/19/ CE privind dispozitivele electrice și electronice scoase din uz și validarea acesteia ca legislație națională, sculele electrice care nu mai pot fi folosite trebuie să fie colectate separat și supuse unei prelucrări corespunzătoare pentru a recupera conținutul materiale secundare valoroase.



MK



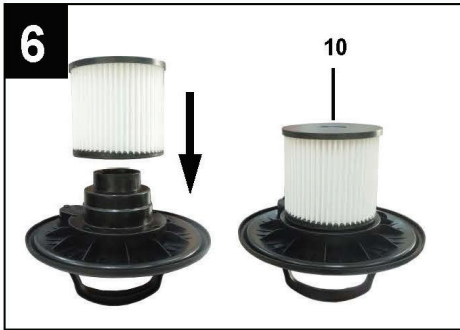
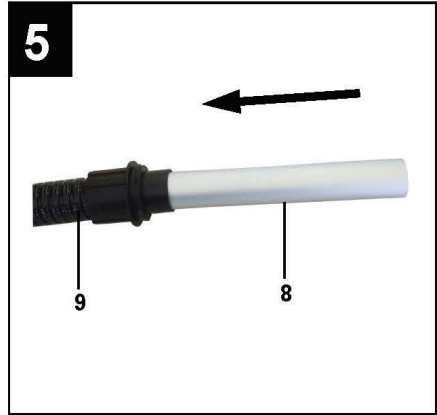

ОРИГИНАЛНО УПАТСТВО ЗА УПОТРЕБА

Почитувани корисници,

Честитки за купување на машина од бързоразвиващата се бренд за електрични и пневматски алатки - RAIDER. При правилно инсталирање и работа, RAIDER се сигурни и доверливи машини и работата со нив ќе ви овозможи вистинско задоволство. За Вашето погодност е изградена и одличната сервисна мрежа.

Пред да ја користите оваа машина, ве молиме внимателно запознајте со оваа "Упатствата за употреба".

Во интерес на Вашата безбедност и со цел да се обезбеди правилна и употреба, прочитајте ги упатствата внимателно, вклучувајќи препораките и предупредувањата во нив. За избегнување на непотребни грешки и инциденти, важно е овие инструкции да останат на располагање за идните извештаи на сите кои ќе ги користат машината. Ако ја продадете на нов сопственик тоа "Упатствата за употреба" треба да се предаде заедно со неа, за да може новиот корисник да се запознае со соодветни мерки за безбедност и упатствата за работа.

"Евромастер Импорт Експорт" ООД е овластен претставник на производителот и сопственик на трговската марка RAIDER. Адресата на управување на компанијата е Софија 1231, бул "Ломско улица" 246, тел 02 934 33 33, 934 10 10, www.raider.bg; www.euromasterbg.com; e-mail: info @ euromasterbg.com

Од 2006 година во компанијата е воведен системот за управување со квалитетот ISO 9001:2008 со опсег на сертификација: Трговија, увоз, извоз и сервис на професионални и хоби електрични, пневматски и механички алатки и заедничка хардвер. Сертификатот е издаден од Moody International Certification Ltd, England.

ТЕХНИЧКИ ПОДАТОЦИ

dimension	данни	стойност
номинален напон	V~Hz	230~50
капацитет на резервоар	L	10
Номинална моќност	W	600
волумен на воздух	L/min	1300
Работен притисок	kPa	15
оперативен радиус	m	2

Распоред и доставени предмети

- 1 рачка
- 2 прекинувач за вклучување / исклучување
- 3 глава на апаратот
- 4 Конектор за удар
- 5 кука за заклучување
- 6 резервоар
- 7 конектор за црево за вшмукување
- 8 цевче за вшмукување
- 9 Флексибилно црево
- 10 Касета за филтрирање Важни безбедносни упатства:

Ако приклучниот кабел е оштетен, мора да биде заменет од страна на производителот, овластениот сервис или слично квалификувано лице со цел да се избегне опасност.

Овој апарат не е наменет за употреба од страна на лица (вклучувајќи и деца) со намалени физички, сензорни или ментални способности или со недостаток на искуство и знаење, освен ако тие биле дадени supervision или инструкции за користењето на уредот од страна на лицето кое е одговорно за нивната безбедност. Децата треба да се под надзор за да не си играат со апаратот.

Супстанцијата да се вшмукани - ладно пепел од камини, дрво / јаглен печки, пепелници, скара.

Празни и чисти правосмукалка пред и по правосмукалка за да се избегне собирање на материјали кои би можеле да претставуваат опасност од пожар во правосмукалката.

Да не се користи за одделување на здравјето опасна прашина (класи прашина L, M, H).

Не вакуум саѓи.

Вакуум само пепел од допуштена горива.

Не вакуум било топло, горење или блескав објекти.

Не вакуум предмети кои се потопли од > 60°C.

Не вакуум запаливи материи

“Студената Пепел” е пепел олади за доволно време без џебовите на жар внатре. Ова може да се потврди со перење на пепел за џебовите на жар со помош на метални алатки пред да ја користите за чистење на пепел вакуум. Ладно пепел не емитуваат секој препознатлив топлина.

- Не вакуум остри сечила, топла или блескаво материјали.
 - Апаратот не треба да бидат изложени на топлина.
 - Не вакуум влажни или течни супстанции. Никогаш не го потопувајте го апаратот во вода.
 - Исклучете форма на апаратот штекер снабдување по нивната употреба и пред секое чистење.
- Повлечете го приклучокот, а не кабелот за напојување, со цел да го исклучите апаратот од струја.
- Не ставајте никакви предмети во отворите. Да не се користи со било кој отворање блокиран.

Чувајте без прашина, мазна коса, итн

- Не ја користете правосмукалката без сад прашина или прашина филтер кеса во место.
- Не вакуум било брашно, цемент, итн, со цел да се избегне преоптоварување.
- Апаратот мора да се чистат само со сува или влажна крпа; никогаш не треба да се потопува во вода. Не користете растворувачи за чистење.
- Апаратот е наменет за домашна употреба само, а не за комерцијални апликации.
- Избегнувајте млазницата или четка ја допира површината на мебел.
- Не користете жица мрежа за носење на уредот. Не се повлече на жица мрежа преку остри рабови.

Собранието:





<p>ХЕПА филтер: Увид на филтерот во садот за прашина.</p>	
<p>Прашина сад: Прикачи го садот за прашина почиста на правосмукалката.</p>	
<p>Флексибилно црево (опција): За да го користите флексибилни црева, вметнете го крајот на црево во отворот за вшмукување. Бидете сигурни, дека се купени во позиција.</p>	

операција:

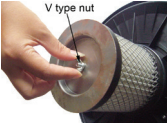
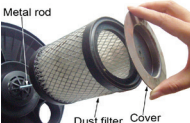
<p>Пред да почнете со апаратот, бидете сигурни дека филтерот за прашина е во позиција.</p>	
<p>Развивам кабелот за напојување.</p>	
<p>Приклучете го апаратот и вклучете го.</p>	
<p>Исклучете го апаратот по употреба</p>	

Чистење и одржување:

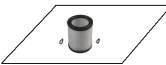
<p>Отворете го садот за прашина.</p>	 <p>V type nut</p>
<p>Извадете го ХЕПА филтерот.</p>	 <p>Metal rod Dust filter Cover</p>

Испразнете го садот за прашина.	
Измиете го ХЕПА филтерот со чистење на водата.	
Исуши го ХЕПА филтерот.	
Се соберат на правосмукалка.	

детекција на грешки:

проблем	Можна причина	совети
Моторот не се пали	<ul style="list-style-type: none"> -Power Кабелот не цврсто вклучен во штекер. -Outlet Оштетени. -Cleaner Не бил вклучен. 	<ul style="list-style-type: none"> -Plug Единица цврсто. Погледнете ја штекер. -Switch На апаратот
Цевката за моќ е послаб	<ul style="list-style-type: none"> -Unit затнат -HEPA Потребно чистење на филтерот -Dust Не сад во позиција. -Filter блокиран 	<ul style="list-style-type: none"> -Отстранете Блокдата. -Clean Филтерот прашина. -Attach Садот за прашина повторно на средства за чистење. -Clean Филтерот.

14. Заштита на животната средина.

Со цел да се заштити животната средина, електричниот алат, додатоките и пакувањето мора да бидат соодветно обработени за повторна употреба на суровините содржани во неа. Не ги фрлајте електричните алати во отпадот од домаќинствата! Според Директивата на ЕУ 2012/19/ / ЕС за електрични и електронски уреди што завршуваат со работа и нејзино валидација како национален закон, електричните алати кои повеќе не можат да се користат мора да се собираат одделно и да се подложат на соодветна обработка за да се повратат содржината во нив вредни секундарни суровини.



SR

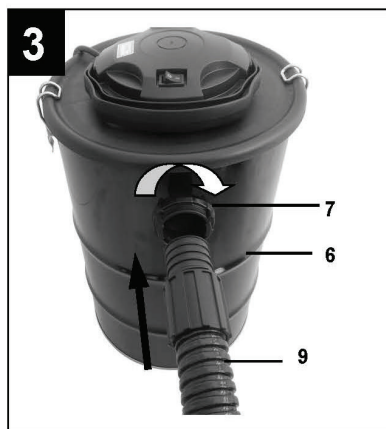

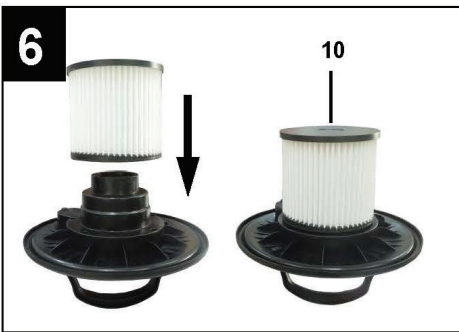
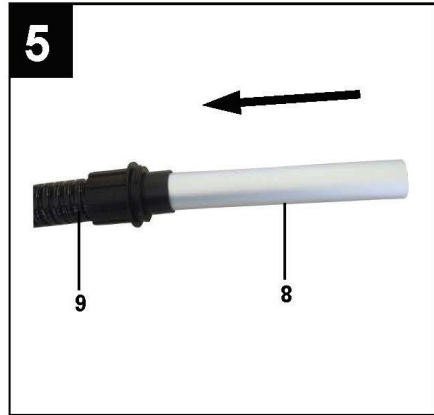

Originalno uputstvo za upotrebu

Poštovani korisnici,

Zahvaljujemo na kupovini električnog aparata marke RAIDER, marke za električne i pneumatske mašine, koja se naj uspješnije razvija na tržištu. Pri pravilnom instaliranju i upotrebi, RAIDER su stabilne i sigurne mašine, tako da će Vam rad s njima predstavljati istinsko zadovoljstvo. Za Vašu sigurnost izgrađena je i odlična servisna mreža.

Pre početka upotrebe ove mašine, molimo Vas, pažljivo se upoznajte s postojećim "Instrukcijama za upotrebu".

Zbog Vaše bezbednosti, kao i u cilju obezbeđenja pravilne upotrebe, pažljivo pročitajte postojeće instrukcije, posebno preporuke i upozorenja. Kako bi izbegli nepotrebne greške i incidente, važno je da ove instrukcije budu dostupne svim korisnicima mašine za obuku. Ako mašinu prodate drugom licu, obavezno mu uz nju dajte i "Instrukcije za upotrebu", kako bi se novi vlasnik upoznao s postojećim merama za bezbednost i instrukcijama za rad. Isključivi predstavnik RAIDER-a je firma "Euromaster Import Eksport" OOD, grad Sofija 1231, bul. "Lomsko šose" 246, tel. 02 934 33 33, 934 10 10, www.raider.bg; www.euromasterbg.com; e-mail: info@euromasterbg.com. Od 2006-te godine firma poseduje sistem upravljanja kvalitetom ISO 9001:2008 sa sertifikstima za: Trgovinu, uvoz, izvoz i servis profesionalnih i malih električnih, pneumatskih i mehaničkih uređaja i opšte gvozdurije. Sertifikat je izdat od strane Moody International Certification Ltd., England.

TEHNIŠKI PODACI

dimension	merca	stojnost
Напон	V~Hz	230~50
kapacitet резервоара	L	10
Оцењена моћ	W	600
запремина ваздуха	L/min	1300
Радни притисак	kPa	15
Оперативни радијус	m	2

Izgled i isporučeni predmeti

- 1 Ručka
- 2 Prekidač za uključivanje / isključivanje
- 3 glava uređaja
- 4 Konektor za puhanje
- 5 Kuka za zaključavanje
- 6 tenk
- 7 Priključak za usisno crevo
- 8 Cev za usisavanje
- 9 Fleksibilno crevo
- 10 Filter uložak

Važne sigurnosne upute:

Ako je kabel napajanja oštećen, mora biti zamijenjen proizvođač, njegov serviser ili slično kvalifikovana osoba kako bi se izbjegle opasnosti.

Ovaj uređaj nije namijenjen za upotrebu od strane osoba (uključujući djecu) sa smanjenim fizičkim, senzornim ili mentalnim sposobnostima ili nedostatkom iskustva i znanja, osim ako su dali supervison ili instrukcija za upotrebu aparata od strane osobe koja je odgovorna za njihovu sigurnost. Djecu treba nadzirati kako bi se osiguralo da se ne igraju s uređajem.

Supstanca treba usisati - hladan pepeo iz kamina, peći na drva / ugalj, pepeljare, roštilj.

Prazan i čist usisivač prije i nakon usisavanja da se izbjegne prikupljanje materijala koji bi mogao predstavljati opasnost od požara u usisivač.

Nemojte koristiti za odvajanje opasnih po zdravlje prašine (klase prašine L, M, H).

Ne usisavajte čađi.

samo vakuum pepeo iz prihvatljiva goriva.

Ne usisavajte vruće, spaljivanjem ili užarene predmete.

Ne usisavajte nikakve predmete koji su toplije od > 60 ° C.

Ne usisavajte nikakve zapaljive tvari





“Cold Ash” je pepeo ohladi na dovoljno vremena bez džepova žar unutra. To se može potvrditi čišćenje pepela za džepove žara pomoću metalnih alata prije korištenja čistač vakuum pepela. Hladno pepeo ne emituje nikakve prepoznatljiv topline.

- Nemojte usisavati bilo oštrim, vruće ili Incandescent materijala.
- Uređaj ne smije biti izložen topline.
- Nemojte usisavati bilo vlažno ili tečne supstance. Nikada ne uranjajte uređaj u vodu.
- Isključite obrazac uređaj u utičnicu mrežnog napajanja nakon upotrebe i prije svakog čišćenja. Izvucite utikač, a ne strujni kabel, kako bi se isključite aparat iz električne mreže.
- Ne stavljajte nikakve predmete u otvore. Nemojte koristiti sa bilo kojim otvaranja blokiran. Držite bez prašine, vlakna, kosa i sl
- Ne koristite usisivač bez posude za prašinu ili filter vrećica za prašinu u mjestu.
- Nemojte usisavati bilo brašna, cementa i sl, kako bi se izbjegla preopterećenja.
- Uređaj treba očistiti samo sa suhom ili vlažnom krpom; to nikada ne bi trebalo uronjen u vodu. Nemojte koristiti otapala za čišćenje.
- Ovaj uređaj je namijenjen za kućnu upotrebu i ne za komercijalne aplikacije.
- Izbjegavajte mlaznica ili četkom dodiruje površinu namještaja.
- Ne koristite mrežni žicu za nošenje uređaja. Ne izvucite mrežni žice preko oštih rubova.

Skupština:





<p>HEPA filter: Pregledajte HEPA filter u posudu za prašinu.</p>	 <p>V type nut</p>
<p>Dust kontejner: Postavite posudu za prašinu do čistije ruku vakuum.</p>	
<p>Flexibilno crijevo (opcionarno): Da biste koristili fleksibilno crijevo, umetnite kraj crijeva u usisni otvor. Pobrinite se, da je pukla u položaju.</p>	

operacija:

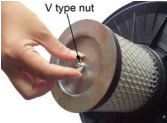
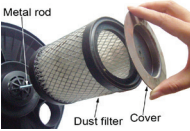
<p>Prije nego što počnete uređaja, provjerite da filter za prašinu u položaju.</p>	
<p>Opustite se za napajanje.</p>	
<p>Priključite uređaj i uključite.</p>	
<p>Isključite uređaj nakon upotrebe</p>	

Čišćenje i održavanje:

<p>Otvorite posude za prašinu.</p>	
<p>Izvadite filter HEPA.</p>	

Ispraznite posudu za prašinu.	
Isprati filter HEPA vodom za čišćenje.	
Presuše filter HEPA.	
Sastavite usisivač.	

Detekcija greške:

problem	Mogući razlog	savjet
Motor se ne pokreće	-Power Kabel nije čvrsto priključen u utičnicu. -Priključkom oštećen. Cistacu nije uključen.	-Plug Jedinica čvrsto. Proveri Outlet. -ugasi Na aparatu
Usisna snaga je slabija	-Unit začepljen -HEPA Filter je potrebno čišćenje -Dust Kontejner nije u poziciji. -Filter blokiran	-remove Blokadu. -CLEAN Filter za prašinu. -Attach Posude za prašinu ponovo na čišćenje. -CLEAN Filter.

Zaštita životne sredine.

U cilju zaštite životne sredine, električni alat, pribor i ambalaža moraju biti odgovarajuće obrađeni za ponovno korišćenje sirovina sadržanih u njima. Nemojte odlagati električni alat u kućnom otpadu! Prema Direktivi EU 2012/19/ / EC o električnim i elektronskim uređajima do kraja života i njeno potvrđivanje kao nacionalni zakon, električni alati koji se više ne mogu koristiti moraju se posebno prikupljati i podvrgnuti odgovarajućoj obradi kako bi se povratio sadržaj vredne sekundarne sirovine.



SL

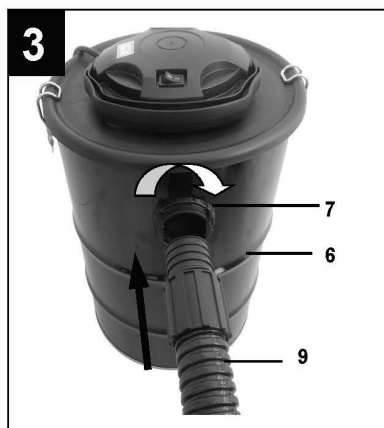

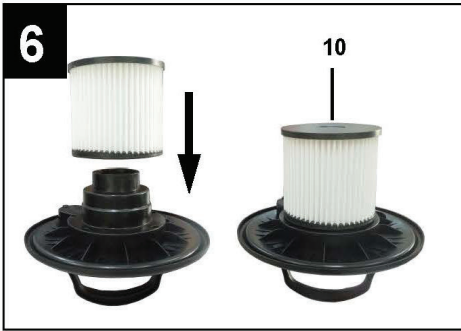

Izvirna navodila za uporabo

Čestitke ob nakupu vrtalnika Raider, hitro in uspešno rastoče blagovne znamke. Stroji Raider so varni in zanesljivi in delo z njimi bo pravi užitek. Za vaše udobje je zagotovljena tudi odlična servisna mreža po vsej državi. Pred uporabo tega električnega orodja prosimo, da se natančno seznanite s priloženimi navodili za uporabo. V interesu svoje varnosti preberite vsa navodila, vključno s priporočili in opozorili na njih. Da bi se izognili nepotrebnim napakam in nesrečam, je pomembno, da so navodila na voljo za vse, ki bodo uporabljali to električno orodje. Napake zaradi neupoštevanja v nadaljevanju navedenih opozoril in napotil lahko povzročijo električni udar, požar ali težke telesne poškodbe. Če električno orodje prodatenovemu lastniku, je trebanavodila za uporabo predložiti skupaj z električnim orodjem, tako da bo lahko novi lastnik ustrezno seznanjen z varnostnimi ukrepi in navodili za uporabo.

Euromaster Import Export Ltd je pooblaščen zastopnik, proizvajalec in lastnik blagovne znamke Raider. Sedež podjetja je na naslovu: Sofia City 1231, Bolgarija, 246, Lomskoshauseebld. Telefonski številki: +359 2 934 33 33, +359 2 934 10 10. Spletna naslova: www.raider.bg, www.euromasterbg.com; e-pošta: info@euromasterbg.com. Od leta 2006 smouvedlisisistemvodenjakakovosti ISO 9001:2008 s področjacerificiranja: trgovino, uvoz, izvoz in servisiranje hobi in strokovnih električnih, mehanskih in pnevmatskih orodij in okovij. Certifikat je izdalopodjetje Moody International Certification Ltd., Velika Britanija

Tehnični podatki

dimension	vrednost	enota
nazivna napetost	V~Hz	230~50
prostornina rezervoarja	L	10
Nazivna moč	W	600
količina zraka	L/min	1300
Delovni tlak	kPa	15
polmer operacijski	m	2

Postavitve in priloženi predmeti

- 1 Ročaj
- 2 stikalo za vklop / izklop
- 3 Aparati glava
- 4 Konektor za pihanje
- 5 Zaklepna kavelj
- 6 rezervoar
- 7 Priključek za sesalno cev
- 8 Sesalna cev
- 9 Prožna cev
- 10 Filter vložek

Pomembna varnostna navodila:

Če je napajalni kabel poškodovan, ga mora zamenjati proizvajalec, njegov serviser ali podobno usposobljena oseba, da bi se izognili nevarnosti.

Ta naprava ni namenjena uporabi s strani oseb (vključno z otroki) z zmanjšanimi telesnimi, čutnimi ali duševnimi sposobnostmi ali zaradi pomanjkanja izkušenj in znanja, razen če so pod supervison ali navodila za uporabo naprave, ki ga oseba, odgovorna za njihovo varnost. Otroke je treba nadzorovati, da se ne igrajo z aparatom.

Snov je treba posesati - hladno pepela iz kaminov, peči drva / premog, pepelniki, žar.

Prazna in čista sesalnik pred in po sesanje, da se prepreči zbiranje materialov, ki bi lahko predstavljali nevarnost požara v sesalnik.

Ne uporabljajo za ločevanje zdravju nevarnih prah (prah razreda L, M, H).

Ne sesajte saje.

Vakuumski le pepel iz sprejemljivih goriv.

Ne sesajte z vročino, pekoč občutek ali žareče predmete.

Ne sesajte nobenih predmetov, ki so bolj vroča kot > 60oC.

Ne sesajte vnetljivih snovi

“Cold Ash” je pepel ohladi dovolj časa, brez žepov žerjavice v notranjosti. To lahko potrdimo z drgnjenjem pepel za žepe žerjavice z uporabo kovin orodja pred uporabo pepela sesalnik. Hladno pepela ne oddajajo prepoznavno toploto.



- Ne sesajte nobenih ostrih, vroče ali žarnice materialov.
- Naprava ne sme biti izpostavljena vročini.
- Ne sesajte vlažnih ali tekoče snovi. Nikoli ne potaplajte aparata v vodo.
- Izključite Oblika aparata na vtičnico omrežne napajalne po uporabi in pred vsakim čiščenjem. Potegnite vtič, ne kabel za električno omrežje, da se odklopite napravo iz električnega omrežja.
- Ne postavljajte predmetov v odprtine. Ne uporabljajte odpiranja blokiran. Naj bo brez prahu, kosmov, las itd
- Ne uporabljajte sesalnika brez posodo za prah ali filter za prah vrečke v mestu.
- Ne sesajte nobene moke, cement itd, da bi se izognili preobremenitev.
- Aparat je treba očistiti le s suho ali vlažno krpo; nikoli morala potopljene v vodo. Ne uporabljajte topil za čiščenje.
- Aparat je namenjen za domačo uporabo, ne pa za komercialne namene.
- Izogibajte se nastavek ali krtačo dotika površine pohištva.
- Ne uporabljajte napajalni kabel nositi aparat. Ne vlecite za napajalni kabel preko ostrih robov.

montaža:



<p>HEPA filter: Preglejte filter HEPA v posodo za prah.</p>	
<p>posoda za prah: Pritrdite posodo za prah s strani sesalnika.</p>	
<p>Fleksibilna cev (neobvezno): Uporabiti gibljivo cev vstavite konec cevi v luknjo sesanja. Prepričajte se, da je zlomil v položaju.</p>	



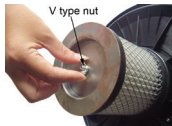

delovanje:

<p>Preden začnete napravo, se prepričajte, da je filter za prah v položaju.</p>	
---	---

Počitek napajalni kabel.	
Priključite napravo in vklopite.	
Napravo po uporabi izključite	

Čiščenje in vzdrževanje:

Odprite posodo za prah.	
Izlecite filter HEPA.	

Izpraznite posodo za prah.	
Sperite filter HEPA z prečiščeno vodo.	
Izsušijo HEPA filter.	
Sestavljanje sesalnika.	

odkrivanje napak:

problem	Možen razlog	nasveti
Motor se ne zažene	Power kabel ni trdno priključen v vtičnico. -Outlet Poškodovan. -Cleaner Ni vklopljen.	-Plug Enota trdno. -Preverite Vtičnice. -izbira Na napravi
Sesalna moč šibkejši	-Unit zamašen -HEPA Filter potrebuje čiščenje -Dust Posoda ni na mestu. -Filter blokiran	-Remove Blokade. -clean Filter za prah. Ponovno -Attach posode za prah za sesalnik. -clean Filter.

Varstvo okolja.

Da bi zaščitili okolje, je treba električno orodje, dodatke in embalažo ustrezno predelati za ponovno uporabo surovin, ki jih vsebujejo. Ne uporabljajte električnih orodij v gospodinskih odpadkih! V skladu z direktivo EU 2012/19/ / ES o električnih in elektronskih napravah ob koncu življenjske dobe in njeno potrjevanje kot nacionalna zakonodaja je treba orodja, ki jih ni več mogoče uporabljati, ločeno zbirati in jih ustrezno obdelati, da se obnovijo vsebine v jih dragocene sekundarne surovine.



EL

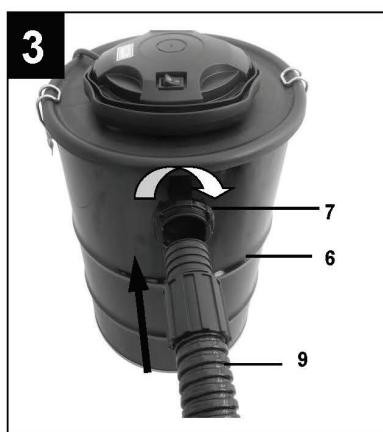

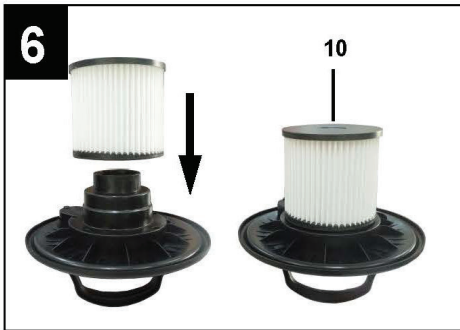
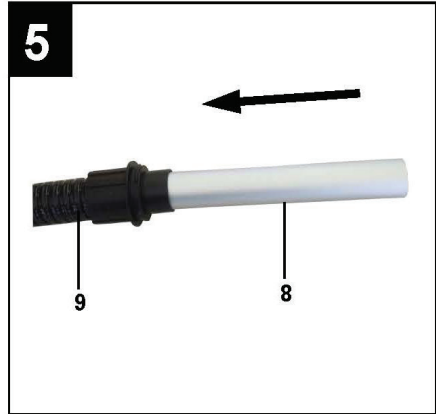

Πρωτότυπο οδηγιών χρήσης

Αγαπητέ πελάτη,

Συγχαρητήρια για την αγορά ενός μηχανήματος από τις ταχύτερα αναπτυσσόμενες μάρκες ηλεκτρικών και πετρελαιών αέρα εργαλεία - RAIDER. Με τη σωστή εγκατάσταση και λειτουργία, RAIDER είναι ασφαλή και αξιόπιστα υλικά και τις εργασίες μαζί τους θα σας δώσει πραγματική χαρά. Για τη διευκόλυνσή σας, άφωγη εξυπηρέτηση και δημιουργήσει ένα δίκτυο.

Πριν χρησιμοποιήσετε αυτό το μηχανήμα, διαβάστε προσεκτικά το τρέχον «εγχειρίδιο χρήσης».

Προς το συμφέρον της ασφάλειάς σας και να εξασφαλίσει την ορθή χρήση και να διαβάσετε προσεκτικά αυτές τις οδηγίες, καθώς και τις συστάσεις και τις προειδοποιήσεις τους. Για την αποφυγή περιπτώσεων λαθών και ατυχημάτων, είναι σημαντικό ότι αυτές οι οδηγίες να παραμείνουν διαθέσιμα για μελλοντική αναφορά σε όλους όσους θα χρησιμοποιούν το μηχανήμα. Αν το πουλήσει σε έναν νέο ιδιοκτήτη „εγχειρίδιο χρήσης“ πρέπει να υποβληθούν μαζί με αυτό να επιτρέψει στους νέους χρήστες να εξοικειωθούν με τις οδηγίες ασφαλείας και λειτουργίας.

„Euromaster Import Export“ Ltd είναι εξουσιοδοτημένος αντιπρόσωπος του κατασκευαστή και ιδιοκτήτη του RAIDER εμπορικό σήμα. Διεύθυνση της εταιρείας είναι η Σόφια 1231, blvd „Lom Road“ 246, τηλ. 02 934 33 33 934 10 10, www.raider.bg; www.euromasterbg.com; E-mail: info @ euromasterbg.com

Από το 2006 η εταιρεία εισήγαγε ένα σύστημα διαχείρισης ποιότητας ISO 9001:2008 πιστοποίηση με το πεδίο εφαρμογής: εμπορία, εισαγωγή, εξαγωγή και την εξυπηρέτηση των επαγγελματιών και χόμπι ηλεκτρική, πνευματική και τη δύναμη εργαλείων και σιδηρικών. Το πιστοποιητικό εκδόθηκε από τον οίκο Moody Διεθνές Certification Ltd, Αγγλία.

ΤΕΧΝΙΚΑ ΣΤΟΙΧΕΙΑ

dimension	αξία	μονάδας
Μετρημένη ηλεκτρική τάση	V~Hz	230~50
χωρητικότητα της δεξαμενής	L	10
Ονομαστική ισχύς	W	600
όγκος του αέρα	L/min	1300
Πίεση λειτουργίας	kPa	15
ακτίνα λειτουργίας	m	2

Διάταξη και στοιχεία που παρέχονται

- 1 Λαβή
- 2 Διακόπτης ενεργοποίησης / απενεργοποίησης
- 3 Κεφαλή συσκευής
- 4 Σύνδεση φούσκας
- 5 Άγκιστρο ασφάλισης
- 6 Δεξαμενή
- 7 Υποδοχή εύκαμπτου σωλήνα αναρρόφησης
- 8 Σωλήνας αναρρόφησης
- 9 Εύκαμπτος σωλήνας
- 10 Φυσίγγιο φίλτρου

Σημαντικές οδηγίες για την ασφάλεια:

Εάν το καλώδιο τροφοδοσίας έχει υποστεί ζημιά, πρέπει να αντικατασταθεί από τον κατασκευαστή, τον αντιπρόσωπο σέρβις ή ένα εξειδικευμένο άτομο, ώστε να αποφευχθεί ο κίνδυνος.

Αυτή η συσκευή δεν προορίζεται για χρήση από άτομα (συμπεριλαμβανομένων των παιδιών) με μειωμένες σωματικές, αισθητηριακές ή διανοητικές ικανότητες ή έλλειψη εμπειρίας και γνώσης, εκτός εάν έχουν δοθεί Επποπτεία ή οδηγίες σχετικά με τη χρήση της συσκευής από άτομο υπεύθυνο για την ασφάλειά τους. Τα παιδιά θα πρέπει να επιβλέπονται προκειμένου να διασφαλιστεί ότι δεν παίζουν με τη συσκευή.

Ουσίας που πρόκειται να εκκενώνεται - κρύα στάχτη από τζάκια, σόμπες ξύλου / άνθρακα, σταχτοδοχεία, σχάρα.

Αδειάστε και καθαρίστε ηλεκτρική σκούπα πριν και μετά σκούπισμα με ηλεκτρική σκούπα για να αποφευχθεί η συλλογή των υλικών που θα μπορούσαν να θέσουν σε κίνδυνο πυρκαγιάς στην ηλεκτρική σκούπα.

Μην χρησιμοποιείτε για το διαχωρισμό της υγείας επικίνδυνα σκόνες (τάξεις σκόνη Λ, Μ, Η).

Μην σκουπίζετε αιθάλης.

Κενού μόνο στάχτες από παραδεκτή καύσιμα. Μην σκουπίζετε κανένα ζεστό, καύση ή λαμπερό αντικείμενα.

Μην σκουπίζετε αντικείμενα που είναι θερμότερο από ό, τι > 60°C.

Μην σκουπίζετε τυχόν εύφλεκτες ουσίες

“Cold Ash» είναι στάχτη κρυσίει για αρκετό χρόνο χωρίς τσέπες των κάρβουνα στο εσωτερικό. Αυτό μπορεί να επιβεβαιωθεί με τρίψιμο της τέφρας για τις τσέπες των κάρβουνα με τη χρήση μεταλλικών εργαλείων πριν χρησιμοποιήσετε την ηλεκτρική σκούπα τέφρας. Κρύα στάχτη δεν εκπέμπει κανένα αναγνωρίσιμο θερμότητας.

- Μην σκουπίζετε τυχόν κοφτερά, ζεστό ή πυρακτώσεως υλικά.
 - Η συσκευή δεν πρέπει να εκτίθεται σε θερμότητα.
 - Μην σκουπίζετε τυχόν υγρασίας ή υγρών ουσιών. Ποτέ μη βυθίζετε τη συσκευή σε νερό.
 - Αποσυνδέστε τη μορφή της συσκευής στην υποδοχή παροχής ρεύματος μετά τη χρήση και πριν από κάθε καθαρισμό. Τραβήξτε το βύσμα και όχι το καλώδιο ρεύματος, προκειμένου να αποσυνδέσετε τη συσκευή από το ηλεκτρικό δίκτυο.
 - Μην τοποθετείτε οποιοδήποτε αντικείμενο μέσα στα ανοίγματα. Μην χρησιμοποιείτε με οποιοδήποτε άνοιγμα μπλοκαριστεί. Κρατήστε χωρίς σκόνη, χνούδια, τρίχες κλπ
 - Μην χρησιμοποιείτε την ηλεκτρική σκούπα χωρίς δοχείο σκόνης ή σακούλα φίλτρο σκόνης στη θέση του.
 - Μην σκουπίζετε κανένα αλεύρι, τσιμέντο κλπ, προκειμένου να αποφύγει τις υπερφορτώσεις.
 - Η συσκευή πρέπει να καθαρίζεται μόνο με ένα στεγνό ή υγρό πανί? ποτέ δεν θα πρέπει να βυθίζεται στο νερό.
- Μην χρησιμοποιείτε διαλύτες για τον καθαρισμό.
- Αυτή η συσκευή προορίζεται για οικιακή χρήση και όχι για εμπορικές εφαρμογές.
 - Αποφύγετε το ακροφύσιο ή βουρτσίστε αγγίζει την επιφάνεια του επίπλου.
 - Μην χρησιμοποιείτε το καλώδιο ρεύματος για να μεταφέρει τη συσκευή. Μην τραβάτε το καλώδιο ρεύματος πάνω από αιχμηρές ακμές.

Συνέλευση:



<p>HEPA φίλτρο: Επιθεωρήστε το φίλτρο HEPA στο δοχείο σκόνης.</p>	
<p>δοχείο σκόνης: Συνδέστε το δοχείο σκόνης στην ηλεκτρική σκούπα στο χέρι.</p>	
<p>Εύκαμπτο σωλήνα (προαιρετικό): Για να χρησιμοποιήσετε τον εύκαμπτο σωλήνα, τοποθετήστε το άκρο του σωλήνα μέσα στην τρύπα αναρρόφησης. Βεβαιωθείτε, ότι έσπασε στη θέση.</p>	

Επιχείρηση:

<p>Πριν ξεκινήσετε τη συσκευή, βεβαιωθείτε ότι το φίλτρο σκόνης είναι στη θέση.</p>

Καθαρισμός και συντήρηση:

<p>Ανοίξτε το δοχείο σκόνης.</p>

Αδειάστε το δοχείο σκόνης.	
Ξεπλύνετε το φίλτρο HEPA με τον καθαρισμό του νερού.	
Στεγνώστε το φίλτρο HEPA.	
Συγκεντρώστε την ηλεκτρική σκούπα.	

ανίχνευση σφαλμάτων:

Πρόβλημα	πιθανή αιτία	Συμβουλή
Ο ηλεκτροκινητήρας δεν ξεκινά	<ul style="list-style-type: none"> -Τροφοδοσία Καλώδιο δεν καλά συνδεδεμένο στην πρίζα. -Outlet Καταστραφεί. -Cleaner Δεν είναι ενεργοποιημένος. 	<ul style="list-style-type: none"> -Συνδέστε Μονάδα σταθερά. -Ελέγξτε Το Outlet. -Switch Στη συσκευή
Ισχύς αναρρόφησης είναι ασθενέστερη	<ul style="list-style-type: none"> -Unit φραγμένο φίλτρο -HEPA χρειάζεται καθαρίσμα -Dust Δεν δοχείο στη θέση του. -filter μπλοκαριστεί 	<ul style="list-style-type: none"> -Αφαιρέστε Την απόφραξη. -Καθαρίστε Το φίλτρο σκόνης. -Attach Το δοχείο σκόνης και πάλι στην ηλεκτρική. -Καθαρίστε Το φίλτρο.

Προστασία του περιβάλλοντος.

Για την προστασία του περιβάλλοντος, το ηλεκτρικό εργαλείο, τα εξαρτήματα και η συσκευασία πρέπει να υποβάλλονται σε κατάλληλη επεξεργασία για την επαναχρησιμοποίηση των πρώτων υλών που περιέχονται σε αυτό. Μην πετάτε τα ηλεκτρικά εργαλεία στα οικιακά απορρίμματα! Σύμφωνα με την οδηγία 2012/19// ΕΚ της ΕΕ για τα ηλεκτρικά και ηλεκτρονικά βοηθήματα στο τέλος του κύκλου ζωής τους και την επικύρωσή τους ως εθνικού νόμου, τα ηλεκτρικά εργαλεία που δεν μπορούν πλέον να χρησιμοποιηθούν πρέπει να συλλέγονται χωριστά και να υποβάλλονται σε κατάλληλη επεξεργασία για την ανάκτηση του περιεχομένου πολύτιμες δευτερογενείς πρώτες ύλες.



RU

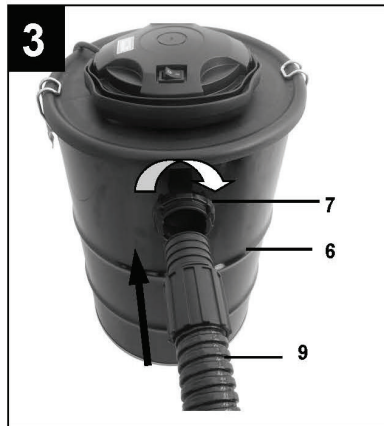
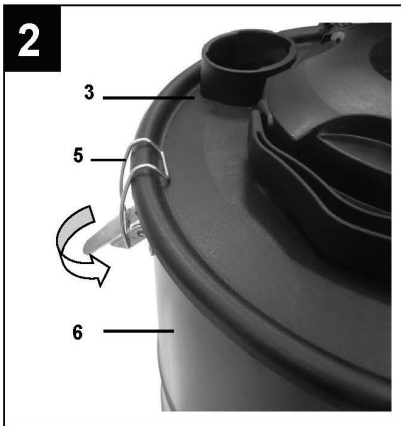

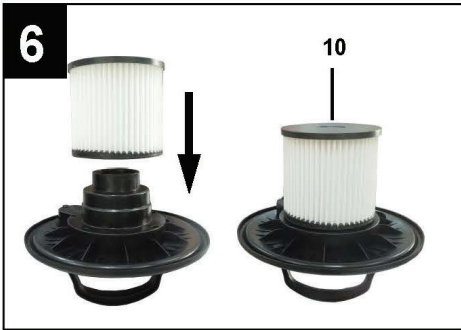
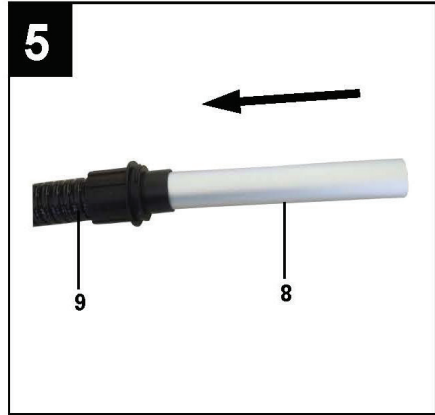

Указания по применению

Уважаемые пользователи,

Поздравляем Вас с приобретением машины из наиболее быстро растущих брендов электрических и пневматических инструментов - Raider. При правильном монтаже и эксплуатации, RAIDER являются безопасные и надежные машины и работать с ними даст вам истинное удовольствие. Для вашего удобства есть большая сервисная сеть из 45 службы по всей стране.

Перед использованием этой машины, пожалуйста, внимательно прочитайте это с "Инструкцией по использованию".

В интересах вашей безопасности и для обеспечения его правильного использования, внимательно прочитайте эту инструкцию, в том числе рекомендации и предупреждения в них. Чтобы избежать нежелательных ошибок и несчастных случаев, важно, чтобы эти инструкции остаются доступными для использования в будущем для всех, кто будет использовать машину. Если вы продаете к новому владельцу его "Инструкция по применению" должны быть представлены вместе с ним для того, чтобы новый пользователь познакомиться с соответствующими безопасности и эксплуатации.

"Euromaster Импорт Экспорт" ООО является представителем производителя и владельцем товарного знака RAIDER. Зарегистрированный офис компании находится в г. 1231 София, бул "Лом-руд" 246, тел.: 02 934 33 33 934 10 10, www.raider.bg.; www.euromasterbg.com; Адрес электронной почты: info@euromasterbg.com.

С 2006 года компания ввела систему управления качеством ISO 9001: 2008 Диапазон сертификации: Торговля, импорт, экспорт и сервисное обслуживание профессионального и любительского электрические, пневматические и электроинструментов и металлических изделий общего назначения. Сертификат был выдан Moody International Certification Ltd, Англия.

Технические параметры

dimension	стоимость	единицы
Номинальное напряжение	V~Hz	230~50
Емкость бака	L	10
номинальная мощность	W	600
объем воздуха	L/min	1300
Рабочее давление	kPa	15
радиус Операционная	m	2

Макет и поставляемые предметы

- 1 ручка
- 2 выключатель
- 3 Головка прибора
- 4 дутьевой разъем
- 5 фиксирующий крюк
- 6 танк
- 7 Соединитель всасывающего шланга
- 8 Всасывающая трубка
- 9 Гибкий шланг
- 10 Фильтрующий картридж

Важные инструкции по безопасности:

Если шнур питания поврежден, он должен быть заменен производителем, его агентом по обслуживанию или другим квалифицированным специалистом во избежание опасности.

Данный прибор не предназначен для использования лицами (включая детей) с ограниченными физическими, сенсорными или умственными способностями или нехваткой опыта и знаний, если они не были предоставлены руководством были или инструкции относительно использования прибора лицом, ответственным за их безопасность. Дети должны находиться под присмотром, чтобы они не играли с прибором.

Вещество пылесосит - холодный пепел из каминов, дерево / угольных печей, пепельницы, гриль.

Пустой и чистый пылесос до и после уборки пылесосом, чтобы избежать сбора материалов, которые могут представлять опасность возникновения пожара в пылесосе.

Не следует использовать для разделения вредных для здоровья пыли (классы пыли L, M, H).

Не используйте пылесос сажу.

Вакуумные только пепел от допустимых видов топлива.

Не используйте пылесос для любой горячей, обжигающий или светящиеся объекты.

Не используйте пылесос какие-либо предметы, которые горячее, чем $> 60^{\circ} \text{C}$.

Не пылесосить любые горючие вещества

"Холодный Ash" пепельно охлаждается в течение достаточного времени без каких-либо карманов угольки внутри. Это может быть подтверждено путем размыва золу для карманов угольки с помощью металлических инструментов перед использованием золы пылесос. Холодный пепел не выделяет какой-либо узнаваемый тепла.

- Не используйте пылесос с острыми краями, горячими или раскаленными материалами.
- Прибор не должен подвергаться воздействию тепла.
- Не используйте пылесос любые влажные или жидкие вещества. Никогда не погружайте прибор в воду.
- Отключайте форме КОТЛА разъем питания от сети после использования и перед каждой очисткой.

Вытащите вилку, а не кабель питания, чтобы отсоединить прибор от электрической сети.

- Не ставьте никаких предметов в отверстия. Не следует использовать с любым заблокированным отверстием. Держите свободными от пыли, пуха, волос и т.д.
- Не используйте пылесос без пылесборника или мешок фильтра пыли на месте.
- Не используйте пылесос для любой муки, цемента и т.д., для того, чтобы избежать перегрузок.
- Прибор следует очищать только сухой или влажной тканью; он никогда не должен погружать в воду. Не используйте растворители для очистки.
- Данный прибор предназначен для домашнего использования, а не для коммерческих приложений.
- Избегайте сопла или щеткой касаясь поверхности мебели.
- Не используйте провод от сети, чтобы переносить прибор. Не тяните провод от сети через острые края.

Монтаж:



<p>HEPA фильтр: Осмотрите фильтр HEPA в пылесборнике.</p>	
<p>Пылесборник: Прикрепите контейнер для пыли в руки пылесос.</p>	
<p>Гибкий шланг (по желанию): Для того, чтобы использовать гибкий шланг, вставьте конец шланга в отверстие всасывания. Убедитесь, что она защелкивается в положении.</p>	

Операция:

<p>Перед тем, как начать прибор, убедитесь, что пылевой фильтр находится в положении.</p>	
---	---

<p>Вытягивайте шнур питания.</p>	
<p>Включите прибор и включите.</p>	
<p>Отключите прибор после использования</p>	

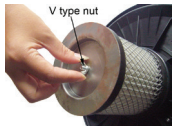
Очистка и техническое обслуживание:

<p>Откройте контейнер для пыли.</p>	
<p>Выньте фильтр HEPA.</p>	

Испразнете го садот за прашина.	
Измиете го ХЕПА филтерот со чистење на водата.	
Исуши го ХЕПА филтерот.	
Се соберат на правосмукалка.	

детекција на грешки:

проблем	Можна причина	совети
Моторот не се пали	<ul style="list-style-type: none"> -Power Кабелот не цврсто вклучен во штекер. -Outlet Оштетени. -Cleaner Не бил вклучен. 	<ul style="list-style-type: none"> -Plug Единица цврсто. Погледнете ја штекер. -Switch На апаратот
Цевката за моќ е послаб	<ul style="list-style-type: none"> -Unit затнат -HEPA Потребно чистење на филтерот -Dust Не сад во позиција. -Filter блокиран 	<ul style="list-style-type: none"> -Отстранете Блокадата. -Clean Филтерот прашина. -Attach Садот за прашина повторно на средства за чистење. -Clean Филтерот.

HR

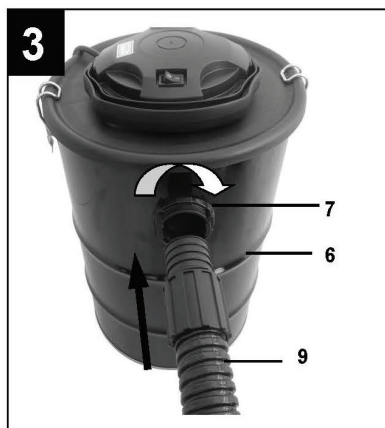

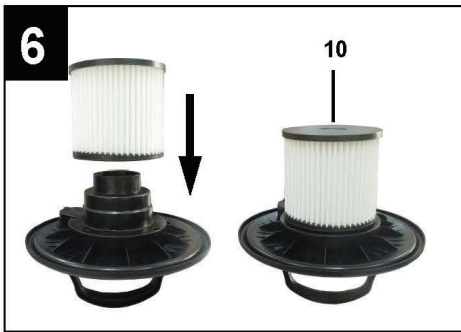

Upute za uporabu

Poštovani kupci,

Čestitamo na kupnji stroja od najbrže rastućih brandova električnih i pneumatskih alata - Raider. Uz pravilnu ugradnju i rukovanje, Raider su sigurne i pouzdane strojeve i raditi s njima će vam dati pravi užitek. Radi Vaše udobnosti građena i odlična usluga mreže sa 45 usluga u cijeloj zemlji.

Prije korištenja ovog stroja, molimo pažljivo pročitajte s ovim "uputama za upotrebu".

U interesu vaše sigurnosti i kako bi se osiguralo pravilno korištenje, pažljivo pročitajte ove upute, uključujući i preporuke i upozorenja na njih. Da bi se izbjegle nepotrebne greške i nezgode, važno je da se ove upute ostaju na raspolaganju za buduće potrebe svih koji će koristiti uređaj. Ako prodajete na novog vlasnika da "Upute" mora podnijeti s njom kako bi se omogućilo novi korisnik upoznati s relevantnim sigurnosnim i upute za uporabu.

"Euromaster Import Export" doo je zastupnik proizvođač i vlasnik Raider zaštitnog znaka. Sjedište tvrtke je c 1231 Sofia, bul "Lomsko shossee" 246, tel +359 700 44 155, www.raider.bg; www.euromasterbg.com; e-mail: info@euromasterbg.com.

Od 2006. godine tvrtka je uvela sustav upravljanja kvalitetom ISO 9001: 2008 s opsegom certifikacije: trgovinu, uvoz, izvoz i usluge profesionalnih i hobi električni, pneumatski i mehaničkih alata i opće hardver. Certifikat je izdan od strane Moody međunarodni certifikat Ltd., Engleska.

Tehnički Podaci

dimension	jedinična	vrijednost
Nominalni napon	V~Hz	230~50
kapacitet rezervoara	L	10
Nazivne snage	W	600
Air volumena	L/min	1300
Radni pritisak	kPa	15
operativni radijus	m	2

Izgled i isporučeni predmeti

- 1 Ručka
- 2 sklopka za uključivanje / isključivanje
- 3 glava uređaja
- 4 Konektor za puhanje
- 5 Kuka za zaključavanje
- 6 tenk
- 7 Priključak za usisno crijevo
- 8 usisna cijev
- 9 Fleksibilno crijevo
- 10 Filter uložak

Važne sigurnosne upute:

Ako je kabel napajanja oštećen, mora biti zamijenjen proizvođač, njegov serviser ili slično kvalifikovana osoba kako bi se izbjegle opasnosti.

Ovaj uređaj nije namijenjen za upotrebu od strane osoba (uključujući djecu) sa smanjenim fizičkim, senzornim ili mentalnim sposobnostima ili nedostatkom iskustva i znanja, osim ako su dali supervison ili instrukcija za upotrebu aparata od strane osobe koja je odgovorna za njihovu sigurnost. Djecu treba nadzirati kako bi se osiguralo da se ne igraju s uređajem.

Supstanca treba usisati - hladan pepeo iz kamina, peći na drva / ugalj, pepeljare, roštilj.

Prazan i čist usisivač prije i nakon usisavanja da se izbjegne prikupljanje materijala koji bi mogao predstavljati opasnost od požara u usisivač.

Nemojte koristiti za odvajanje opasnih po zdravlje prašine (klase prašine L, M, H).

Ne usisavajte čađi.

samo vakuum pepeo iz prihvatljiva goriva.

Ne usisavajte vruće, spaljivanjem ili užarene predmete.

Ne usisavajte nikakve predmete koji su toplije od > 60 ° C.

Ne usisavajte nikakve zapaljive tvari

"Cold Ash" je pepeo ohladi na dovoljno vremena bez džepova žar unutra. To se može potvrditi čišćenje pepela za džepove žara pomoću metalnih alata prije korištenja čistač vakuum pepela.



Hladno pepeo ne emituje nikakve prepoznatljiv topline.

- Nemojte usisavati bilo oštrim, vruće ili Incandescent materijala.
- Uređaj ne smije biti izložen topline.
- Nemojte usisavati bilo vlažno ili tečne supstance. Nikada ne uranjajte uređaj u vodu.
- Isključite obrazac uređaj u utičnicu mrežnog napajanja nakon upotrebe i prije svakog čišćenja. Izvucite utikač, a ne strujni kabel, kako bi se isključite aparat iz električne mreže.
- Ne stavljajte nikakve predmete u otvore. Nemojte koristiti sa bilo kojim otvaranja blokiran. Držite bez prašine, vlakna, kosa i sl
- Ne koristite usisivač bez posude za prašinu ili filter vrećica za prašinu u mjestu.
- Nemojte usisavati bilo brašna, cementa i sl, kako bi se izbjegla preopterećenja.
- Uređaj treba očistiti samo sa suhom ili vlažnom krpom; to nikada ne bi trebalo uronjen u vodu. Nemojte koristiti otapala za čišćenje.
- Ovaj uređaj je namijenjen za kućnu upotrebu i ne za komercijalne aplikacije.
- Izbjegavajte mlaznica ili četkom dodiruje površinu namještaja.
- Ne koristite mrežni žicu za nošenje uređaja. Ne izvucite mrežni žice preko oštih rubova.



Skupština:



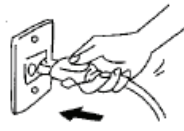
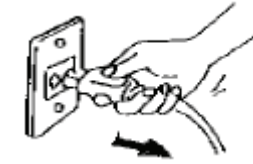

<p>HEPA filter: Pregledajte HEPA filter u posudu za prašinu.</p>	
<p>Dust kontejner: Postavite posudu za prašinu do čistije ruku vakuum.</p>	
<p>Fleksibilno crijevo (opcionarno): Da biste koristili fleksibilno crijevo, umetnite kraj crijeva u usisni otvor. Pobrinite se, da je pukla u položaju.</p>	

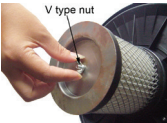
operacija:

<p>Prije nego što počnete uređaja, provjerite da filter za prašinu u položaju.</p>	
<p>Opustite se za napajanje.</p>	
<p>Priključite uređaj i uključite.</p>	
<p>Isključite uređaj nakon upotrebe</p>	

Čišćenje i održavanje:

<p>Otvorite posude za prašinu.</p>	
<p>Izvadite filter HEPA.</p>	

Ispraznite posudu za prašinu.	
Isprati filter HEPA vodom za čišćenje.	
Presuše filter HEPA.	
Sastavite usisivač.	

Detekcija greške:

problem	Mogući razlog	savjet
Motor se ne pokreće	-Power Kabel nije čvrsto priključen u utičnicu. -Priključkom oštećen. -Cistacu nije uključen.	-Plug Jedinica čvrsto. Proveri Outlet. -ugasi Na aparatu
Usisna snaga je slabija	-Unit začepljen -HEPA Filter je potrebno čišćenje -Dust Kontejner nije u poziciji. -Filter blokiran	-remove Blokadu. -CLEAN Filter za prašinu. -Attach Posude za prašinu ponovo na čišćenje. -CLEAN Filter.

Охрана окружающей среды.

Для защиты окружающей среды электроинструмент, аксессуары и упаковка должны быть надлежащим образом обработаны для повторного использования содержащихся в нем сырых материалов. Не утилизируйте электроинструменты в бытовых отходах! В соответствии с Директивой ЕС 2012/19/ЕС об электрических и электронных устройствах с истекшим сроком эксплуатации и ее проверке в качестве национального законодательства, электроинструменты, которые больше нельзя использовать, должны быть отдельно собраны и подвергнуты соответствующей обработке для восстановления содержимого в их ценное вторичное сырье.



DECLARATION OF CONFORMITY**Ash Vacuum Cleaner RD-WC06****Euromaster Import Export Ltd. Address: Sofia 1231, Bulgaria, 246 Lomsko shausse Blvd.**

- (BG) Декларираме на собствена отговорност, че този продукт е в съответствие със следните стандарти и разпоредби:
- (GB) We declare under our sole responsibility that this product is in conformity and accordance with the following standards and regulations:
- (D) Der Hersteller erklärt eigenverantwortlich, dass dieses Produkt den folgenden Standards und Vorschriften entspricht:
- (NL) Wij verklaren onder onze volledige verantwoordelijkheid dat dit product voldoet aan, en in overeenstemming is met, de volgende standaarden en reguleringen:
- (F) Nous déclarons sous notre seule responsabilité que ce produit est conforme aux standards et directives suivants:
- (E) Declaramos bajo nuestra exclusiva responsabilidad que este producto cumple con las siguientes normas y estándares de funcionamiento:
- (P) Declaramos por nossa total responsabilidade que este produto está em conformidade e cumpre as normas e regulamentações que se seguem:
- (I) Dichiaro, sotto la nostra responsabilità, che questo prodotto è conforme alle normative e ai regolamenti seguenti:
- (S) Vi garanterar på eget ansvar att denna produkt uppfyller och följer följande standarder och bestämmelser:
- (FIN) Vakuutamme yksinomaan omalla vastuullamme, että tämä tuote täyttää seuraavat standardit ja säädökset:
- (N) Vi erklærer under vårt eget ansvar at dette produktet er i samsvar med følgende standarder og regler:
- (DK) Vi erklærer under eget ansvar, at dette produkt er i overensstemmelse med følgende standarder og bestemmelser:
- (H) Felelosségünk teljes tudatában kijelentjük, hogy ez a termék teljes mértékben megfelel az alábbi szabványoknak és előírásoknak:
- (CZ) Na naši vlastní zodpovednosť prohlasujeme, že je tento výrobek v souladu s následujícími standardy a normami:
- (SK) Vyhlasujeme na našu výhradnú zodpovednosť, že tento výrobok je v zhode s súlade s nasledujúcimi normami a predpismi:
- (SLO) S polno odgovornostjo izjavljamo, da je ta izdelek v skladu in da odgovarja naslednjim standardom ter predpisom:
- (PL) Deklarujemy na własną odpowiedzialność, że ten produkt spełnia wymagania zawarte w następujących normach i przepisach:
- (LT) Prisiimdami visa atsakomybe deklaruoame, kad šis gaminys atitinka žemiau paminetus standartus arba nuostatus:
- (LV) Apgalvojam ar visu atbildību, ka šis produkts ir saskaĀa un atbilst sekojošiem standartiem un nolikumiem:
- (EST) Deklareerime meie ainuvastutusel, et see toode on vastavuses ja kooskõlas järgmiste standardite ja määrustega:
- (RO) Declaram prin aceasta cu raspunderea deplina c produsul acesta este En conformitate cu urmatoarele standarde sau directive:
- (HR) Izjavljujemo pod vlastitom odgovorno'su da je strojem ukladan sa slijedesim standardima ili standardiziranim dokumentima i u skladu sa odredbama:
- (RUS) Под свою ответственность заявляем, что данное изделие соответствует следующим стандартам и нормам:
- (UA) На свою власну відповідальність заявляємо, що дане обладнання відповідає наступним стандартам і нормативам:
- (GR) Δηλώνουμε υπεύθυνα ότι το προϊόν αυτό συμφώνει και τηρεί τους παρακάτω κανονισμούς και πρότυπα:
- (MK) Ние под наша лична одговорност дека овој производ е во согласност со следните стандарди и регулативи:

2006/42/EU, 2014/30/EU, 2014/35/EU

EN 60335-1:2012/AC:2014/A11:2014
 EN 60335-2-2:2010/A11:2012/A1:2013
 EN 62233:2008
 EN 55014-1:2006/A1:2009/A2:2011
 EN 55014-2:1997/A1:2001/A2:2008
 EN 61000-3-2:2014
 EN 61000-3-3:2013

Place&Date of Issue:
Sofia, Bulgaria
09 October 2019

Brand Manager:**Krasimir Petkov**



ЕО ДЕКЛАРАЦИЯ ЗА СЪОТВЕТСТВИЕ

Евромастер Импорт Експорт ООД
Адрес: София 1231, България, "Ломско шосе" 246.

Продукт: Прахосмукачка за пепел
Запазена марка: RAIDER
Модел: RD-WC06

е проектиран и произведен в съответствие със следните директиви:

2006/42/ЕС на Европейския парламент и на Съвета от 17 май 2006 година относно машините;

2014/30/ЕС на европейския парламент и на съвета от 26 февруари 2014 година за хармонизиране на законодателствата на държавите членки относно електромагнитната съвместимост

2014/35/ЕС на Европейския Парламент и на Съвета от 26 февруари 2014 година за хармонизиране на законодателствата на държавите членки за предоставяне на пазара на електрически съоръжения, предназначени за използване в определени граници на напрежението

и отговаря на изискванията на следните стандарти:

EN 60335-1:2012/AC:2014/A11:2014
EN 60335-2-2:2010/A11:2012/A1:2013
EN 62233:2008
EN 55014-1:2006/A1:2009/A2:2011
EN 55014-2:1997/A1:2001/A2:2008
EN 61000-3-2:2014
EN 61000-3-3:2013

„ЕВРОМАСТЕР
ИМПОРТ - ЕКСПОРТ“
ООД

Място и дата на издаване:
София, България
09 Октомври 2019

Бранд мениджър:
Красимир Петков



EC DECLARATION OF CONFORMITY

Euromaster Import Export Ltd.
Address: Sofia 1231, Bulgaria, 246 Lomsko shausse Blvd.

Product: Ash Vacuum Cleaner
Trademark: RAIDER
Model: RD-WC06

is designed and manufactured in conformity with following Directives:

2006/42/EU of the European Parliament and the Council dated 17-th May 2006 on machinery;

2014/30/EU of the european parliament and of the council of 26 February 2014 on the harmonisation of the laws of the Member States relating to electromagnetic compatibility

2014/35/EU of the European Parliament and of the Council of 26 February 2014 on the harmonization of the laws of the Member States relating to the making available on the market of electrical equipment designed for use within certain voltage limits

and fulfils requirements of the following standards:

EN 60335-1:2012/AC:2014/A11:2014
EN 60335-2-2:2010/A11:2012/A1:2013
EN 62233:2008
EN 55014-1:2006/A1:2009/A2:2011
EN 55014-2:1997/A1:2001/A2:2008
EN 61000-3-2:2014
EN 61000-3-3:2013



Krasitetkov

Place&Date of Issue:
Sofia, Bulgaria
09 October 2019

Brand Manager:

Krasimir Petkov



DECLARAȚIE DE CONFORMITATE

Euromaster Import Export Ltd.

Adresa: Sofia 1231, Bulgaria, 246 Lomsko shausse Blvd.

Produs: Aspirator pentru cenusa

Trademark: RAIDER

Model: RD-WC06

este proiectat și fabricat în conformitate cu următoarele Directivelor:

Directiva 2006/42/UE a Parlamentului European și a Consiliului din 17 mai 2006 privind echipamentele tehnice;

Directiva 2014/30/UE a parlamentului european și a consiliului din 26 februarie 2014 privind armonizarea legislațiilor statelor membre cu privire la compatibilitatea electromagnetică

Directiva 2014/35/UE a parlamentului european și a consiliului din 26 februarie 2014 privind armonizarea legislației statelor membre referitoare la punerea la dispoziție pe piață a echipamentelor electrice destinate utilizării în cadrul unor anumite limite de tensiune

este în conformitate cu următoarele standarde:

EN 60335-1:2012/AC:2014/A11:2014

EN 60335-2-2:2010/A11:2012/A1:2013

EN 62233:2008

EN 55014-1:2006/A1:2009/A2:2011

EN 55014-2:1997/A1:2001/A2:2008

EN 61000-3-2:2014

EN 61000-3-3:2013



Locul și Data apariției:
Sofia, Bulgaria
09 October 2019

Brand Manager:
Krasimir Petkov



ES – IZJAVA EU O SKLADNOSTI

PROIZVAJALEC:

Euromaster Import Export Ltd.

Address: Sofia 1231, Bulgaria, 246 Lomsko shausse Blvd.

Izdelek: Sesalnik pepela

Blagovna znamka: RAIDER

Model: RD-WC06

je zasnovan in izdelan v skladu z naslednjimi direktivami:

Direktiva 2006/42/EU Evropskega parlamenta in Sveta z dne 17. maja 2006 o strojih;

Direktiva 2014/30/EU Evropskega parlamenta in Sveta z dne 26. februarja 2014 o približevanju zakonodaje držav članic v zvezi z elektromagnetno združljivostjo

Direktiva 2014/35/EU Evropskega parlamenta in Sveta z dne 26. februarja 2014 o usklajevanju določb v zvezi z dajanjem na trg električne opreme, namenjene za uporabo znotraj določenih napetostnih mej.

in če izpolnjuje zahteve naslednjih standardov:

EN 60335-1:2012/AC:2014/A11:2014

EN 60335-2-2:2010/A11:2012/A1:2013

EN 62233:2008

EN 55014-1:2006/A1:2009/A2:2011

EN 55014-2:1997/A1:2001/A2:2008

EN 61000-3-2:2014

EN 61000-3-3:2013

Tehnično dokumentacijo v EU se zagotavlja s strani:
EUROMASTER Import- Export Ltd.

Kraj in datum izdaje:
Sofija, Bolgarija
09 October 2019

Produktni vodja:



Krasimir Petkov

ГАРАНЦИОННА КАРТА

МОДЕЛ.....

СЕРИЕН №

СРОК

(за подробности виж гаранционните условия)

№, дата на фактура / касов бон.....

ДАНИИ ЗА КУПУВАЧА

ИМЕ/ФИРМА

(попълва се от служителя)

АДРЕС.....

(попълва се от служителя)

ПОДПИС НА КУПУВАЧА.....

(запознат съм с гаранционните условия и правилата за експлоатация, изделието е в техническа изправност и окомплектовка)

ДАНИИ ЗА ПРОДАВАЧА

ИМЕ/ФИРМА

(попълва се от служителя)

АДРЕС

(попълва се от служителя)

ДАТА/ПЕЧАТ

СЕРВИЗЕН ПРОТОКОЛ

Приеман протокол	Дата на приемане	Описание на дефекта	Дата на предаване	Подпис

Централен сервиз: София, бул: "Ломско шосе" 246, тел.: 0700 44 155 (безплатен за цялата страна)

Машините и аксесоарите „RAIDER“ са конструирани и произведени съгласно действащите в Република България нормативни документи и стандарти за съответствие с всички изисквания за безопасност.

СЪДЪРЖАНИЕ И ОБХВАТ НА ТЪРГОВСКАТА ГАРАНЦИЯ.

Търговската гаранция, която “Евромастер Импорт-Експорт” ООД дава за територията на Република България е както следва:

- **36 месеца за всички електроинструменти от сериите: Raider Industrial, Raider Pro;**
- **36 месеца за физически лица за електроинструменти от сериите: Raider Power Tools, Raider Garden Tools;**
- **12 месеца за юридически лица за електроинструменти от сериите: Raider Power Tools, Raider Garden Tools;**
- **24 месеца за физически лица за инструменти от серията Raider Pneumatic;**
- **12 месеца за юридически лица за инструменти от серията Raider Pneumatic;**
- **24 месеца за физически лица за всички бензинови машини от сериите: Raider Power Tools и Raider Garden tools**
- **12 месеца за юридически лица за всички бензинови машини от сериите: Raider Power Tools и Raider Garden tools**
- **24 месеца за физически лица за всички крикове от серията Raider Power Tools;**
- **12 месеца за юридически лица за всички крикове от серията Raider Power Tools**

Търговската гаранция е валидна при предоставяне на гаранционна карта попълнена правилно в момента на закупуване на машината и фискален касов бон или фактура. Гаранционната карта трябва да съдържа модел, сериен номер, име подпис и печат на търговеца продал машината, подпис от страна на клиента, че е запознат с гаранционните условия и датата на покупката. Непопълнени или подправени гаранционни карти са невалидни. Машините трябва да се използват само по предназначение и в съответствие с инструкцията за употреба. За да се гарантира безопасната работа е необходимо клиента да се запознае добре с инструкциите за употреба на машината, правилата за безопасност при работа с нея и конкретното и предназначение.

Машината изисква периодично почистване и подходяща поддръжка.

Гаранцията не покрива:

- износване на цветното покритие на машината;
- части и консумативи, които подлежат на износване, причинено от ползването като например: грес и масло, четки, водачи, опорни ролки, тампони, гумени маншони, задвижващи ремъци, спирачки, гъвкав вал с жило, лагери, семеринги, бутало с ударник на такери и др.;
- допълнителни аксесоари и консумативи като: ръкохватки, струйник, кутии, свредла, дискове за рязане, секачи ножове, вериги, шукурки, ограничители, полир-шайби, патроници (захвати и държачи на режещият инструмент), макарата за корда и самата корда за косачки и др.;
- ръчен стартерен механизъм и запалителна свещ;
- настройка на режима на работа;
- стопяеми електрически предпазители и крушки;
- механични повреди на корпуса и всички външни елементи на изделието, включително декоративни;
- предпазители за очи, предпазители за режещи инструменти, гумирани плочи, закопчалки, линеали и др.;
- захранващ кабел и щепсел;
- цялостните повреди на инструментите, причинени от природни бедствия, като пожари, наводнения, земетресения и др.; Отпадане на гаранцията.

Фирма “Евромастер И/Е” ООД не е отговорна за повреди причинени от трети лица, като „Електроснабдителни дружества”, повреди от външен характер, като токови удари, нестандартни захранващи напрежения и има правото да откаже гаранционно обслужване при:

- несъответстващ (или непопълнен) сериен номер на изделието с този попълнен на гаранционната карта;
- заличен или липсващ (или индетификационен етикет на машината);
- повреди възникнали при транспорт, неправилно съхранение и монтаж на машината;
- направен опит за неоторизирана сервизна намеса в неупълномощена сервизна база;
- повреди, които са причинени в следствие на неправилна употреба (неспазване инструкцията за експлоатация) на машината от страна на клиента или трети лица;
- повреди причинени в резултат на използването на машината в друга среда освен препоръчаната от производителя (влажност, температура, вентилация, напрежение, запрашеност и др.);
- повреди, причинени от попадане на външни тела в машината;
- повреди, причинени в следствие на небрежно боравене с машината;
- повреди причинени от работа без въздушен филтър или силно замърсен такъв;
- при неправилно съотношение на бензин/двухтактово масло, водещо до блокиране на двигателя
- повреда в следствие неправилно поставен или незаточен режещ инструмент;
- повреда на редукторната кутия (предавката), причинена от недостатъчно добро смазване (с грес) на същата или механичен удар по задвижващата ос.
- повреда на ротор или статор, изразяваща се в слепване между тях, следствие на стопяване на изолациите, причинено от продължително претоварване;

- повреда на ротор или статор причинена от претоварване или нарушена вентилация, изразяваща се в промяна на цвета на колектора или намотките;
 - натрупан нагар или запушен ауспух – резултат от предозирване на количеството масло в двутактовата смес.
 - липса на масло за режещата верига или незаточена (изхабена) верига;
 - запушена горивна система;
 - липсват защитни дискове, опорни плотове или други компоненти които са част от конструкцията на инструмента и са предназначени за осигуряването на безопасната му и правилна експлоатация;
 - захранващият кабел на инструмента е удължаван или подменян от клиента;
 - повредата е причинена от претоварване или липса на вентилация, недостатъчно или неправилно смазване на движещите се компоненти на izdelieto;
 - износване или блокирани лагери поради претоварване, продължителна работа или прах;
 - разбито лагерно гнездо от блокиран лагер или разбита втулка;
 - разбито шпонково или резбово съединение;
 - повреда в ел.ключ или електронно управление причинена от прах или счупване;
 - повредена редукторна кутия (глава) причинена от застопяващи механизъм;
 - поява на необичайна дълбина между бутало и цилиндър в резултат на претоварване, продължителна работа или прах;
 - затягане между бутало и цилиндър в резултат на претоварване, продължителна работа или прах;
 - повредено центробежно колело и спирачка (променен цвят) – дължи се на работа с блокирана спирачка;
 - спуквания по корпуса, причинени от неправилен монтаж на свързващи тръби, фитинги и подобни;
 - липса на компоненти които са част от конструкцията на инструмента и са предназначени за осигуряването на безопасната му и правилна експлоатация;
 - на всички водни помпи (без потоляемите) и хидрофори трябва да бъде монтиран възвратен клапан на входящия отвор. При хидрофорите периодично се проверява налягането на металния контейнер(налягането трябва да бъде в границите 1.5 – 2 bar).
 - **ВНИМАНИЕ!** Хидрофорите Raider с механичен пресостат не изключват автоматично при липса на вода!
 - повреда причинена от работа „на сухо“ без вода, която се изразява в деформация на уплътненията и компонентите на помпената част.
 - повреди причинени от замръзване и прекомерно прегряване;
- Срокът за отремонтване на приети в сервиза машини е в рамките на един месец.
Сервизите не носят отговорност за машини, не потърсени от собствениците им един месец след законния срок за ремонт!

Търговската гаранция за батерии и зарядни устройства, която “Евромастер Импорт-Експорт” ООД дава за територията на Република България, е както следва:

- **18 месеца за батерията и зарядното устройство от сериите: Raider Industrial, Raider Pro;**
- **12 месеца за батерията и зарядното устройство от сериите: Raider Power Tools, Raider Garden Tools;**

Гаранционният срок започва да тече от датата на закупуване. Гаранцията покрива всички дефекти, възникнали при правилно ползване на батерията и зарядното устройство, съобразно инструкцията за употреба. “Евромастер Импорт-Експорт” ООД осигурява гаранция, приложима при изброените по-долу условия, чрез безплатно отстраняване на дефекти на продукта, за които в рамките на гаранционния срок може да се докаже, че се дължат на дефекти в материала или при производството. Търговската гаранция е валидна при предоставяне на гаранционната карта на машината, попълнена правилно в момента на закупуване на продукта и фискален касов бон или фактура. Гаранционната карта трябва да съдържа модел и сериен номер на акумулаторната машина, окомплектована с батерия и зарядно устройство, име, подпис и печат на търговеца продал комплекта акумулаторен електроинструмент, подпис от страна на клиента, че е запознат с гаранционните условия и датата на покупката.

Гаранцията не покрива:

- износване на цветното покритие на батерията и зарядното устройство;
- повреди възникнали при транспорт, механични повреди /на корпуса и всички външни елементи на батерията и зарядното, включително декоративни/, при други външни въздействия и природни бедствия като пожари, наводнения, земетресения;
- дефекти от амортизация, нормално износване и изхабяване; Гаранцията за батерията и зарядното устройство отпада в случаите на:
- несъответстващ (или непълнен) сериен номер на комплекта акумулаторен електроинструмент с този попълнен на гаранционната карта;
- нарушение на целостта, изтриване или липса на етикета на производителя върху батерията и зарядното устройство;
- всички случаи на повреди, причинени от неправилна употреба (неспазване инструкцията за експлоатация), изпускане, удар, заливане с течности, небрежно боравене, и в случаи, че всички клетки в батерията са изтощени под критичния минимум;
- зареждане с неоригинални зарядни устройства, захранващият кабел на зарядното устройство е удължаван или подменян от клиента, или други външни въздействия в противоречие с изискванията на производителя;

- когато е правен опит за ремонт, монтаж, демонтаж, модификация от потребителя или промени от неупълномощени лица или фирми;
- при използване на батерията и зарядното устройство не по предназначение;
- повреди причинени в резултат на използването и съхранението на батерията и/или зарядното в друга среда освен препоръчаната от производителя (влажност, температура, вентилация, напрежение, запрашеност и др.);
- при токови удари, гръмотевички, наводнения, пожари, други външни въздействия;
- при работа с нестандартна захранваща мрежа и с други неподходящи или нестандартни устройства;

Срокът за отремонтиране на приети в сервиза батерии и зарядни устройства е в рамките на законния срок за ремонт - един месец, след който сервизите не носят отговорност в случай, че не са потърсени. Законната гаранция е съгласно изискванията на ЗЗП.

Независимо от търговската гаранция продавачът отговаря за липсата на съответствие на потребителската стока с договора за продажба съгласно гаранцията по чл. 112 – 115.

Чл. 112. (1) При несъответствие на потребителската стока с договора за продажба потребителят има право да предяви рекламация, като поиска от продавача да приведе стоката в съответствие с договора за продажба. В този случай потребителят може да избира между извършване на ремонт на стоката или замяната ѝ с нова, освен ако това е невъзможно или избраният от него начин за обезщетение е непропорционален в сравнение с другия.

(2) Смята се, че даден начин за обезщетяване на потребителя е непропорционален, ако неговото използване налага разходи на продавача, които в сравнение с другия начин на обезщетяване са неразумни, като се вземат предвид:

1. стойността на потребителската стока, ако нямаше липса на несъответствие;
2. значимостта на несъответствието;
3. възможността да се предложи на потребителя друг начин на обезщетяване, който не е свързан със значителни неудобства за него.

Чл. 113. (1) Когато потребителската стока не съответства на договора за продажба, продавачът е длъжен да я приведе в съответствие с договора за продажба.

(2) Привеждането на потребителската стока в съответствие с договора за продажба трябва да се извърши в рамките на един месец, считано от предявяването на рекламацията от потребителя.

(3) След изтичането на срока по ал. 2 потребителят има право да развали договора и да му бъде възстановена заплатената сума или да иска намаляване на цената на потребителската стока съгласно чл. 114.

(4) Привеждането на потребителската стока в съответствие с договора за продажба е безплатно за потребителя. Той не дължи разходи за експедиране на потребителската стока или за материали и труд, свързани с ремонта ѝ, и не трябва да понася значителни неудобства.

(5) Потребителят може да иска и обезщетение за претърпените вследствие на несъответствието вреди.

Чл. 114. (1) При несъответствие на потребителската стока с договора за продажба и когато потребителят не е удовлетворен от решаването на рекламацията по чл. 113, той има право на избор между една от следните възможности:

1. разваляне на договора и възстановяване на заплатената от него сума;
2. намаляване на цената.

(2) Потребителят не може да претендира за възстановяване на заплатената сума или за намаляване цената на стоката, когато търговецът се съгласи да бъде извършена замяна на потребителската стока с нова или да се поправи стоката в рамките на един месец от предявяването на рекламацията от потребителя.

(3) Търговецът е длъжен да удовлетвори искане за разваляне на договора и да възстанови заплатената от потребителя сума, когато след като е удовлетворил три рекламации на потребителя чрез извършване на ремонт на една и съща стока, в рамките на срока на гаранцията по чл. 115, е налице следваща поява на несъответствие на стоката с договора за продажба.

(4) Потребителят не може да претендира за разваляне на договора, ако несъответствието на потребителската стока с договора е незначително. Чл. 115. (1) Потребителят може да упражни правото си по този раздел в срок до две години, считано от доставянето на потребителската стока.

(2) Срокът по ал. 1 спира да тече през времето, необходимо за поправката или замяната на потребителската стока или за постигане на споразумение между продавача и потребителя за решаване на спора.

(3) Упражняването на правото на потребителя по ал. 1 не е обвързано с никакъв друг срок за предявяване на иск, различен от срока по ал. 1.

RAIDER

SC EUROMASTER SRL
STR.HORIA,CLOSCA SI CRISAN,NR.5,HALA 3,OTOPENI, ILFOV TEL/
FAX:021.351.01.06

CERTIFICAT DE GARANTIE

Nr. _____ din _____

Denumirea produsului _____

Seria de fabricatie a produsului _____

Caracteristici tehnice _____

Garantie comerciala : PODUS HOBBY.Termen de garantie: 24 luni de la data vanzarii
catre consumatorii casnici (pentru toata gama RAIDER).

Durata medie de utilizare: 3 ani

Vandut prin societatea _____ din localitatea

_____ str. _____ nr. _____ cu

factura nr. _____ din _____

Cumparator _____

Data cumpararii produsului _____

Garantia presupune repararea gratuita a defectelor datorate producatorului, in cadrul termenului de garantie

1. Vanzatorul care comercializeaza produsul are obligatia sa faca demonstratia de functionare a produsului si sa explice consumatorului modul de utilizare al acestuia, in cazul in care consumatorul solicita acest lucru.

2. Produsul defect va fi receptionat de catre unitatea de service de care apartine care va efectua diagnosticarea defectului.

3. Unitatea service are obligatia de a efectua diagnosticarea, expertizarea si depanarea, in perioada de garantie, gratuit, in cel mult 15 zile de la data inregistrarii reclamatiei consumatorului. In cazul in care produsul nu poate fi reparat, el va fi inlocuit imediat dupa ce se constata imposibilitatea folosirii acestuia, cu un produs similar, acordandu-se un nou termen de garantie care va curge de la data preschimbării produsului sau i se va restitui beneficiarului contravaloarea produsului. Agentul economic are aceleasi obligatii pentru produsul inlocuit ca si pentru produsul vandut initial.

4. Durata termenului de garantie se prelungeste cu termenul scurs de la data la care consumatorul a reclamat defectarea produsului, pana la data repunerii in functiune a acestuia, acest fapt fiind in scris in certificatul de garantie de catre unitatea service care a executat reparatia.

5. Pentru a beneficia de garantie, cumparatorul are obligatia de a respecta instructiunile de utilizare/ intretinere predate de vanzator o data cu produsul si de a nu permite interventii asupra produsului din partea unor persoane neautorizate sa acorde service.

6. In cazul unor defectiuni aparute in cadrul termenului de garantie, cumparatorul se va prezenta la unitatea service cu bonul/factura de cumparare, certificatul de garantie si reclamatia referitoare la deficiențele produsului.

7. Vanzatorul este obligat fata de consumator, pentru produsul reclamat in cadrul termenului de garantie, sa asigure si sa suporte toate cheltuielile pentru repararea sau inlocuirea acestuia, precum si cheltuielile de diagnosticare, expertizare, ambalare si transport.

8. Producatorul si vanzatorul sunt exonerati de obligatiile lor privind garantia, daca defectiunea s-a produs din cauza nerespectării de catre consumator a instructiunilor de utilizare, intretinere, manipulare, transport, depozitare, cuprinse in documentatia care insoteste produsul.

9. Vanzatorul este obligat sa asigure repararea sau inlocuirea gratuita a produsului dupa expirarea termenului de garantie, in cazul in care defectiunea s-a datorat unor vicii ascunse, confirmate prin expertize tehnice efectuate de un organism neutru, aparute in cadrul duratei medii de utilizare a acestuia, caz in care cheltuielile aferente vor fi suportate de vanzator.

10. ATENTIE! RESPECTATI INTOCMAI INSTRUCIUNILE DIN MANUALUL DE UTILIZARE A PRODUSULUI!

11. La expirarea perioadei de garantie (postgarantie) depanarea produsului se va efectua contra cost, la solicitarea clientului.

12. La efectuarea unor lucrari service pentru lucrarea de remediere a defectului, in cazul in care lucrarea nu necesita utilizarea de piese de schimb, prestatorul va acorda pentru lucrare obligatoriu o garantie de cel putin 3 luni.

13. Lista unitatilor service este mentionata in prezentul certificate de garantie.

LISTA CENTRELOR SERVICE AUTORIZATE

- SC Stefan Alex SRL- Str.Parcului Bl.K4,ScE,Ap.1, Calarasi , Tel : 0735.199.024
- ABC International SRL - Str.Babadag nr.5,Bloc1Sc.A parter,Tulcea; Tel : 0240.518.260
- Euro 94 SRL - Sos.Chitilei 60A sect1, Bucuresti ; Tel : 021.668.72.60
- SC Viva Metal Decor SRL- STR. ALBESTI NR. 10 (IN INCINTA FOSTEI AUTOBAZE ZENIT), Curtea de Arges; Tel : 0722.531.168 / 0732.148.633
- SC BUFFALO COM SRL – Sos Transilvaniei , Nr 17-19 , Oradea ; Tel: 0749.217.717
- SC AZIF COM SRL- Piata Chiriac Magazinul Universal, Craiova,Judetul Dolj, tel.0788.419.858,fax 0251.522.131
- SC GUMSERVICE SRL, Miercurea Ciuc, Str. George Cosbuc Nr. 14, TEL. 0266371183
- SC ADA TRADING SRL Calea Bucurestilor nr.64, bloc C1-3, Otopeni Ilfov.Tel/fax 0213504379
- SC TEHNO HOBY SRL strada Erou Bucur.nr.9, Piatra Neamt, judetul Neamt;Tel.0233236333, Fax.0233222026
- SC BASAROM COM SRL, Sos Alexandriei , Nr. 6A, Bragadiru, Ilfov, Tel 0214201637, Fax 0214201638.

14. EVIDENTA REPARATIILOR IN PERIOADA DE GARANTIE

Nr crt	Data reclamatie	Data rezolvare reclamatie	Reparatie executata/ piese inlocuite	Prelungire garantie	Garantie ptr. service	Nume si semnatura depanator	Semnatura consumator
<u>1</u>							
<u>2</u>							
<u>3</u>							
<u>4</u>							
<u>5</u>							
<u>6</u>							
<u>7</u>							

IMPORTATOR:
SC Euromaster SRLVANZATOR:
Semnatura / stampila

15.AM CITIT CONDITIILE DE ACORDARE A GARANTIEI SI AM LUAT LA CUNOSTINTA.NU AM OBIECTIUNI (SEMNATURA CONSUMATORULUI) _____

-

Prezentul certificat de garantie este in conformitate cu prevederile HG 449/2003, privind comercializarea produselor si garantiile asociate cu OG 21/2008 si OG 174/2008 cu modificarile si completarile ulterioare republicate si nu afecteaza drepturile consumatorilor.

Produsul beneficiaza de o garantie legala de conformitate de 24 luni(2 ani).Existenta garantiei legale de conformitate si a celei comerciale nu exclude existenta garantiei de viciu ascuns conform OG 21/2008, cu modificarile si completarile ulterioare republicate si a codului civil.

Elektroinstrumenti „RAIDER“ su konstruisani i proizvedeni u saglasnosti sa normativnim dokumentima i standardima u skladu sa svim zahtevima za bezbednost koji važe na teritoriji Srbije

Sadržaj i obuhvat trgovačke garancije

Uslovi garancije

Garantni rok na teritoriji Srbija je 2 godina i teče od datuma kupovine elektrouredjaja. Kupac-korisnik elektrouredjaja ima pravo na besplatnu popravk u osiguranom garantnom periodu, ako je garantni list popunjen ispravno potpisan i pečatiran od strane prodavca koji je uređaj prodao, potpisan od strane kupca kojim potvrđuje da je upoznat sa uslovima garancije i fiskalni račun kojim potvrđuje datum kupovine uređjaja.

Za popravku i reklamaciju se primaju samo dobro očišćene mašine!

Popravka kvara priznatog sa naše strane u garantnom roku se izvršava na sledeći način: po našem izboru mi popravljamo pokvareni uređaj besplatno ili ga menjamo za nov i garantni rok se ne obnavlja.

Uređaj treba da se koristi strogo po instrukcijama navedenim u uputstvu za upotrebu.

Za bezbedan rad sa elektouredjajem neophodno je da kupac pre početka upotrebe aparata pažljivo pročitata uputstvo za upotrebu, zatim uputstvo za bezbednost pri radu i naravno da koristi uređaj za to za šta je neamenjen. Uređaj zahteva periodično čišćenje i adekvatno održavanje .

Garancija ne pokriva:

- ishabanu boju elektroaparata
- delovi i potrošni materijal koji podleže habanju prilikom upotrebe kao što su: grejs, ulje, četke, valjci, i dr.
- dodatni pribor i potrošni materijal kao što:rukohvati, baterije, kutije, dodatci za napajanje, svrdla, diskovi za sečenje, noževi, lanci, šmirgle, graničnici, kabli i dr.
- električni osigurači i sijalice
- mehanička oštećenja na telu aparat, dekorativni elementi na aparatu, štitnici za oči, štitnici za dodatke za sečenje, gumene ploče, učvršćivači, lenjiri, kabal i utičnica.
- celokupna oštrčenja aparata nasatala kao posrdica požara, poplava, zemljotresa i dr.

Otkaz garancije

Pravo da otkáže popravku (remont) u garantnom roku ima u sledećim slučajevima:

- Neodgovarajući (ili ne popunjen) serijski broj proizvoda u poredjenju sa serijskim brojem koji je upisan na garantni list
- Identifikaciona nalepnica proizvoda je izbrisana ili je nema.
- Ako je neko iz neovlašćenog servisa već pokušao da popravi aparat.
- Kvar je nastao kao posledica nepravilne upotrebe aparata (nisu poštovane instrukcije navedene u uputstvu za upotrebu) ot strane kupca ili drugih lica.
- Oštećenja su nastala usled nemarne upotrebe aparata.
- Oštećenje rotora ili statora u vidu slepljivanja nastala kao posledica topljenja izolacije a prouzrokovana prekomernom upotrebom aparata.
- Oštećenje rotora ili statora posledica preopterećenja ili oštećenog sistema za ventilaciju koja se manifestuje ravnomernim potamnivanjem kolektora ili zavojnica.
- Nedostaju zaštitni diskovi, ili drugi delovi uređjaja koji su deo konstrukcije aparata i imaju za cilj da osiguraju bezbedan rada sa aparatom prilikom pravilne upotrebe.
- Kabal za napajanje aparata je produžavan ili menjan od strane kupca.
- Šteta naneta preopterećenjem, zbog nedostatka ventilacije ili nedovoljnog podmazivanja pokretnih komponenti.
- Sklonjeni lageri zbog preopterećenja ili dugotrajne upotre.

Rok za popravku uređjaja koji je primljen u servis je 45 dena.

Ovlašćeni servis ne snosi odgovornost za aparate koje vlasnik nije došao da preuzme mesec dana nakon isteka zakonskog roka za popravku!

ГАРАНТЕН ЛИСТ

МОДЕЛ

СЕРИСКИ БРОЈ.....

РОК НА ГАРАНЦИЈАТА.....

ПРОДАВАЧ

ИМЕ НА ФИРМАТА.....

АДРЕСА.....

КУПУВАЧ

ИМЕ НА ФИРМАТА.....

АДРЕСА.....

ДАТУМ И ПЕЧАТ

Декларација

Извозник: ЕУРОМАСТЕР ЛТД. - Бугарија

Земја на потекло: Кина

Увозник: Бен Трејд ДООЕЛ,

ул. „Качанички Пат“ 66 - Визбегово Скопје

тел.: 02/2565 842 факс: 02/2656 843

Сервис: Бен Трејд ДООЕЛ

тел.: 02/2565 842

ПРИЕМЕН ПРОТОКОЛ	ДАТА НА ПРИЕМОТ	ОПИС НА ДЕФЕКТОТ	ДАТА НА ПРЕДАВАЊЕ	ПОТПИС

СЕРВИСЕН ПРОТОКОЛ

Електричните апарати “Рајдер” се дизајнирани и произведени во согласност со нормативните документи и стандарди во согласност со сите барања за безбедност што се применуваат.

Содржината и опфат на гаранцијата

Услови на Гаранцијата

Рокот на гаранцијата се наведува во гарантниот лист и важи од датумот на купување на производот. Купувачот/Корисникот на електричната опрема имаат право на бесплатни поправки на уредот доколку истиот е во гарантираниот период, доколку гарантниот лист е правилно пополнет со потпис и печат од страна на продавачот кој го продал уредот, потпишан од страна на купувачот кој потврдува дека е запознаен со условите на гаранцијата и со фискална сметка или фактура која го потврдува датумот на купување на електричниот апарат.

За поправка и рекламација ќе бидат примени само добро исчистени машини!

Поправката на дефекти признати од наша страна во гарантираниот рок се изведува на следниот начин: по наш избор ги поправаме дефектните уреди бесплатно или ги менуваме за нови доколку се во гарантниот рок и доколку не е можно сервисирање.

Уредот треба да се користи строго по упатствата и прописите пропишани во упатството.

За безбедно работење со електричниот уред неопходно е купувачот пред да започне со користење на уредот, да се запознае со упатството за употреба, да се запознае со ставките за безбедност при работа и да го користи уредот за тоа што е наведено во упатството. Уредот бара периодично чистење и адекватно одржување.

Гаранцијата не опфаќа:

- Губење на бојата на машината.
- Делови и потрошни материјали кој подлежат на абеење при употреба, како што се: маст, масло, четкици, водичи, ваљаци, ролки, подлошки, погонски ремени, флексибилно вратило, лагери, семеринги, клип, работно тркало и др.
- Опрема и материјали како што се: Рачки,кабли, батерии, кутии, додатоци за напојување, бургии, дискови за сечење, ножеви ланци, шмиргли, граничници, конец за сечење и др.
- Стопени електрични осигурувачи и заштити
- Механички оштетувања на телото на уредот, декоративни елементи.
- Заштита за очите, заштита за сечење, гумирани плочки, затварачи, мерила и др.
- Кабел и приклучоци.
- Целокупно оштетување на апаратот настанато како последица од пожар, поплава, земјотрес и сл.
- Поништување на гаранцијата
- Правото да се поништи поправката (ремонт) во рамките на гарантниот период е во следниве случаи:
 - Серискиот број заведен во гаранцијата не одговара со серискиот број на машината .
 - Налепницата за идентификација залепена на производот е избришана или е исчезната.
 - Доколку друго лице кое не е овластениот сервис се обиде да го поправа уредот.
 - Доколку не се појави како резултат на несоодветна употреба на уредот (не следи ги инструкциите наведени во упатството) од страна на купувачот или друго лице.
 - Дефектот е предизвикан од невнимателна употреба со апаратот
 - Оштетувања предизвикани од работа со дотрајани (или лошо поставени) елементи за сечење
 - Оштетувањата на роторот или статорот настанале како последица на топењето на изолацијата предизвикано од прекумерно користење на апаратот.
 - Оштетувањата на роторот или статорот резултат на преоптоварување или оштетен на системот за вентилација која се манифестира со рамномерно потемнување на колекторот или намотката.
 - Недостигаат заштитните дискови, или други делови кои се дел од составната опрема и се наменети за да се обезбеди безбедно работење со уредот кога се користи правилно.
 - Електричниот кабел на машината е продолжен или замени од страна на корисникот.
 - Оштетувања на уредот од преоптеретување, лоша вентилација и од недоволно подмачкување на подвижните делови
 - Оштетени лагери поради преоптоварување или долготрајна работа.
 - Скршено легло за лагери од страна на блокиран лагер
 - Некомплетен заб на запчаникот (скршен, избен)
 - Скршено шпонково или вилушесто лежиште
 - Оштетувања во електриката за клучот како резултат на прашина или кршење
 - Оштетување на редукционата кутија (глава) настанато од механизмот за заклучување
 - Појава на невообичаена лабавост помеѓу клипот и цилиндарот како резултат на преоптеретување, долготрајна употреба или прашина
 - Затегнатост помеѓу клипот и цилиндарот како резултат на преоптеретување прекумерна употреба или прашина
 - Оштетено централното тркало и кочницата(променета на боја) - последица на работа со блокирана кочница
- Крајниот рок за поправка на уредот кој е примена во сервисот е 45 дена.
- Овластениот сервис не сноси одговорност за опремата доколку сопственикот не ја подигне еден месец по истекот на законскиот рок за поправка на машината!

GARANCIJSKA IZJAVA

MODEL	
SERIJSKA ŠT.	
GARANCIJSKI ROK	
PRODAJALEC	
IME/FIRMA	
NASLOV	
DATUM in ŽIG	

Deklaracija: Poreklo Kitajska, Euromaster Import Export Ltd. Je pooblaščen predstavnik proizvajalca in lastnik blagovne znamke RAIDER. Distributer in prodajalec za Slovenijo: TOPMASTER d.o.o. SERVISER: TOPMASTER d.o.o. Prosimo, vas, da pred uporabo v celoti preberete priložena navodila. Shranite potrdilo o nakupu-račun. Račun skupaj z garancijskim listom je pogoj za uveljavljanje garancije. Garancija velja na področju Slovenije.

IZJAVA GARANTA

Jamčimo, da bo izdelek v garancijskem roku brezhibno deloval, če ga boste uporabljali v skladu z njegovim Namenom in priloženimi navodili. Obvezujemo se, da bomo na vašo zahtevo popravili okvaro ali pomankljivosti na izdelku, če boste to sporočili v garancijskem roku. Okvaro bomo brezplačno odpravili najkasneje v 45 dneh od dneva prijave okvare. Izdelek, ki ga ne bomo popravili v omejenem roku, bomo na vašo zahtevo zamenjali z novim. Za čas popravila vam bomo podaljvali garancijski rok. Garancija prične veljati z dnem izročitve blaga. Garancija ne izključuje pravic potrošnika, ki izhajajo iz odgovornosti prodajalca za napake na blagu. Garancijska doba je 12 mesecev. Rezervni deli so dobavljivi še 36 mesecev po preteku garancije. Pošiljanje orodja in delo, se v vsakem primeru plača in bremenijo stranko. Izključeno iz garancije: škoda, nastalo zaradi slabega vzdrževanja, malomarnosti in uporabe, ki ni v skladu s splošnimi pogoji ne priznamo. Prosimo, upoštevajte, da naše naprave niso namenjene uporabi v poslovnih, trgovskih in industrijskih aplikacijah. Zato se garancija razveljavi, če se oprema uporablja v aplikacijah poslovnih, trgovskih in industrijskih ali drugih enakovrednih dejavnosti. V nadaljevanju se prav tako izključuje iz naše garancije: nadomestilo za poškodbe pri prevozu in škodo, nastalo zaradi neizpolnjevanja za vgradnjo / sestavljanje navodil ali škodo, nastalo zaradi nestrokovne montaže, neupoštevanja navodil, zlorabo ali neprimerno uporabo (na primer preobremenitev naprave), vdorom tujkov v napravo (npr. pesek ali prah), ki učinkovito ali zaradi zunanjih dogodkov (npr. škoda, povzročena z napravo) in normalne obrabe zaradi nepravilnega delovanja naprave.

DATUM SPREJEMA	
OPIS OKVARE	
DATUM OKVARE	
DATUM PRODAJE	
PODPIS	

Zastopa in prodaja: TOPMASTER d.o.o., Slovenčeva ulica 24, 1000 LJUBLJANA

Tel. 01 6204390, info@topmaster.si, www.topmaster.si

Εξουσία »RAIDER» έχει σχεδιαστεί και κατασκευαστεί σύμφωνα με τη Δημοκρατία της Βουλγαρίας στους κανονισμούς και τα πρότυπα για τη συμμόρφωση με όλες τις απαιτήσεις ασφάλειας.

Περιεχόμενο και πεδίο εφαρμογής της εμπορικής εγγύησης
Εγγύηση

Η περίοδος εγγύησης "Euromaster Import-Export ΕΠΕ δίνει το έδαφος της Βουλγαρίας είναι 24 μήνες.

Χρήστης έχει δικαίωμα να δωρεάν υπηρεσία επιδιόρθωσης ασφαλισμένου περιόδου εγγύησης, εφόσον η κάρτα εγγύησης συμπληρωθεί σωστά φτιαγμένο με υπογραφή και σφραγίδα αντιπρόσωπο, πώλησε τη μονάδα, η οποία υπεγράφη από τον πελάτη ότι έχει επίγνωση των συνθηκών εγγύησης και φορολογική ταμειακή μηχανή απόδειξη ή τιμολόγιο αναγράφεται η ημερομηνία της αγοράς.

Επισκευή και Επιστροφές γίνονται δεκτές μόνο καθαρίζονται μηχανές!

Κατάργηση αναγνωρίζεται από ελάττωμα εγγύηση μας, έχει ως εξής: κατά την κρίση μας, είμαστε ελεύθεροι επισκευή ελαττωματικών όργανο ή να αντικατασταθούν με νέα, όπως η εγγύηση δεν ανανεώνεται.

Οι συσκευές πρέπει να χρησιμοποιούνται μόνο κατάλληλα και σύμφωνα με τις οδηγίες.

Για να εξασφαλιστεί η ασφαλής λειτουργία είναι υποχρέωση των πελατών να είναι εξοικειωμένοι με οδηγίες για τη χρήση των κανόνων ασφάλειας ισχύς του εργαλείου, όταν ασχολούνται με αυτό και κυρίως ο σκοπός της. Η μονάδα απαιτεί περιοδικός καθαρισμός και η σωστή συντήρηση.

Η εγγύηση δεν καλύπτει:

- Να φοράτε χρώματος των εργαλείων

- Ανταλλακτικά και αναλώσιμα, τα οποία υπόκεινται σε φθορά που προκαλείται από τη χρήση, όπως: λίπη, λάδια, πινέλα, οδηγοί, οδοστρωτήρες, τα μαξιλάρια, οι κινητήριοι μάντες, εύκαμπτο άξονα σύρμα, ρουλεμάν, σφραγίδες, Ατσάλι με ένα σφυρί συρραπτικά, κλπ.

- Αξεσουάρ και αναλώσιμα όπως: λαβές, τη μύτη, μπαταρίες, περιπτώσεις, φορτιότες, τρυπάνια, δίσκοι κοπής, σμίλη μαχαίρια, αλυσίδες, γυαλόχαρτο, στάσεις, δίσκοι για στίλβωση, τσοκ (grip, κάτοχος του εργαλείου κοπής) για να τροχών καλώδιο το ίδιο καλώδιο για μηχανές κουρέματος γκαζόν, κ.λπ.

- Χωνευτό ασφάλειες και λάμπες

- Μηχανική βλάβη στο κύτος και όλα τα εξωτερικά μέρη της συσκευής, συμπεριλαμβανομένων των διακοσμητικών

- Ασφάλειες μάτι ασφάλειες εργαλεία κοπής, πλάκες από καουτσούκ, κουφώματα, χάρακες, κλπ.

- Το καλώδιο και το βύσμα

- Η συνολική ζημία σε πράξεις που προκλήθηκαν από φυσικές καταστροφές όπως πλημμύρες πυρκαγιές,, σεισμοί κ.λπ.

Απόσυρση από την εγγύηση

"Euromaster I / E Ltd έχει το δικαίωμα να αρνηθεί την παροχή υπηρεσιών εγγύησης, σε περιπτώσεις κατά τις οποίες:

- Ασυνεπής (ή κενό) τον αύξοντα αριθμό του άρθρου αυτού με μια συμπληρωμένη κάρτα εγγύησης

- Indetifikatsionniyat να αφαιρεθεί το σήμα ή εντελώς λείπει ένα

- Προσπαθεί να ανεπίτρεπτη παρέμβαση στην παράνομη κατασκήνωση βάσης υπηρεσία

- Ζημιές που προκλήθηκαν λόγω κακής χρήσης (μη οδηγίες) της συσκευής από τον πελάτη ή σε τρίτους

- Ζημία που προκαλείται λόγω της απρόσεκτο χειρισμό της συσκευής

- Βλάβη στο στροφοίο ή στάτη, που αποτελείται από το δέσιμο μεταξύ τους, λόγω της τήξης των μόνωσης που προκαλούνται από τη συνεχόμενη υπερφόρτωση

- Βλάβη στο στροφοίο ή στάτη που προκαλούνται από υπερφόρτωση ή διαταραχή αερισμού, εκφράζεται στην αλλαγή του συλλέκτη ή περιελίξεις

- Δεν υπάρχει προστατευτικό δίσκοι, πλάκες στήριξης ή άλλες συνιστώσες που αποτελούν μέρος της δομής του μέσου και έχουν ως στόχο να εξασφαλίσει την ασφαλή και σωστή λειτουργία του

- Το καλώδιο του οργάνου επεκτείνεται ή να αντικατασταθεί από τον πελάτη

- Ζημιές που προκλήθηκαν από υπερφόρτωση ή η έλλειψη αερισμού και ανεπαρκή λίπανση των κινούμενων εξαρτημάτων

- Ρουλεμάν φθορά ή μπλοκαριστεί λόγω υπερφόρτωσης, συνεχή λειτουργία ή σε σκόνη

- Broken φέρει κολάρο

- Λαμβάνοντας σπασμένα στρατόπεδο φωλιά μπλοκάρει ή σπασμένο κολάρο

- Παραβίαση της ακεραιότητας των δοντιών των αλιευτικών εργαλείων (σπασμένα, φθαρμένα)

- Broken shronkono ή γαζών

- El.klyuch Παράλειψη ή ηλεκτρονικό σύστημα ελέγχου που προκαλούνται από τη σκόνη ή ρύξη

- Broken κιβώτιο ταχυτήτων (το κεφάλι) που προκαλείται από την κλειδαριά μηχανισμό

- Η εμφάνιση αφύσικη απόσταση μεταξύ εμβόλου και κυλίνδρου, ως αποτέλεσμα της υπερφόρτωσης, συνεχή λειτουργία ή σε σκόνη

- Σύσφιξη μεταξύ εμβόλου και του κυλίνδρου, ως αποτέλεσμα της υπερφόρτωσης, συνεχή λειτουργία ή σε σκόνη

- Κατεστραμμένα φυγόκεντρες τροχό και φρένο (αποχρωματισμός) - που οφείλεται στην εργασία κατά το δεσμευμένο φρένο

Η προθεσμία για ένα ανακαινισμένο εγκρίθηκε το ηλεκτρικό υπηρεσία είναι μέσα σε ένα μήνα.

Εργαστήρια δεν είναι υπεύθυνοι για τα εργαλεία, αζητήτα από τους ιδιοκτήτες τους ένα μήνα μετά την νόμιμη προθεσμία για επισκευή!

Ανεξάρτητα από την εμπορική εγγύηση, ο πωλητής είναι υπεύθυνος για την έλλειψη συμμόρφωσης των καταναλωτικών αγαθών με τη σύμβαση για την πώληση στο πλαίσιο της ΣΕΣ.

EUROMASTER IMPORT EXPORT LTD

1231, Sofia, Bulgaria, 246 Lomsko shose Blvd.,

tel.: +359 700 44 155

fax: + 359 2 934 00 90

www.euromasterbg.com; e-mail: info@euromasterbg.com

