

RAIDER POWER TOOLS

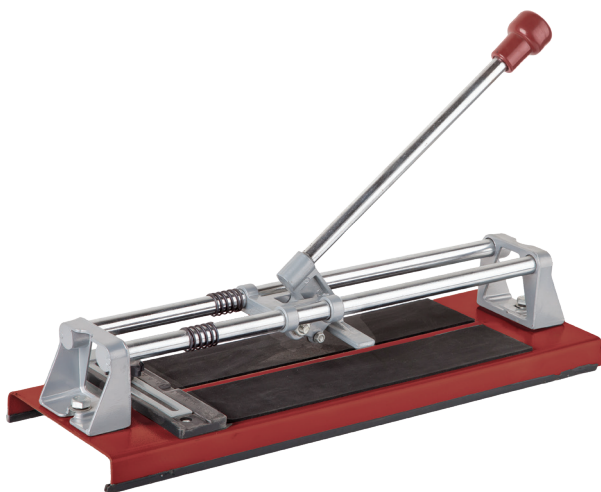

RAIDER[®]
Power Tools

- Машина за плочки
- Tile cutter machine
- Dispozitiv pt taiat placi
- Машина за сечене на плочки
- Машина за сеčenje pločica

RD-TC01, TC02,
TC03, TC11, TC14

USER'S MANUAL

Contents

2	BG	схема
3	BG	оригинална инструкция за употреба
9	EN	original instructions' manual
14	RO	instructiuni originale
19	MK	инструкции
24	SR	originalno uputstvo za upotrebu

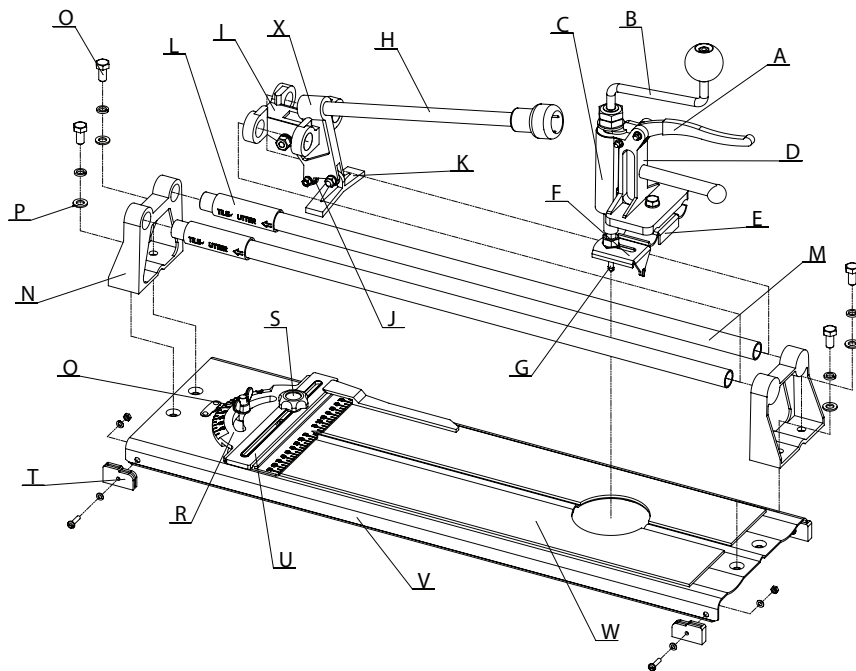

МАШИНА ЗА ПЛОЧКИ - ЧАСТИ

Част No.	Описание	Кол.
A	Дръжка	1
B	Манивела	1
C	Корпус	1
D	Нож за дупки	1
E	Притискаща плоча	1
F	Тяло на ножа	1
G	Триъгълно свердрло	1
H	Лост	1
I	Водач за релси	1
J	Режещо колело	1
K	Чупеща пета	1
L	Буфер	2

Част No.	Описание	Кол.
M	Релси	2
N	Носач на релсите	2
O	Шестограмни болтове	4
P	Шайби	4
Q	Крилчатата гайка	1
R	Линеал	1
S	Дръжка за затягане	1
T	Крака на основата	4
U	Прав ъгъл	1
V	Основа	1
W	Омекотяваща възглавница	2
X	Рамка на режещото колело	1

* Може да има разлика във външния вид между машината от схемата и вашият модел.

Оригинална инструкция за употреба

Уважаеми потребители,

Поздравления за покупката на машина от най-бързоразвиващата се марка за електрически и пневматични инструменти - RAIDER. При правилно инсталиране и експлоатация, RAIDER са сигурни и надеждни машини и работата с тях ще Ви достави истинско удоволствие. За Вашето удобство е изградена и отлична сервисна мрежа с 32 сервиса в цялата страна.

Преди да използвате тази машина, моля, внимателно се запознайте с настоящата “Инструкция за употреба”.

В интерес на Вашата безопасност и с цел осигуряване на правилната й употреба, прочетете настоящите инструкции внимателно, включително препоръките и предупрежденията в тях. За избягване на ненужни грешки и инциденти, важно е тези инструкции да останат на разположение за бъдещи справки на всички, които ще ползват машината. Ако я продадете на нов собственик то “Инструкцията за употреба” трябва да се предаде заедно с нея, за да може новия ползвател да се запознае със съответните мерки за безопасност и инструкциите за работа.

“Евромастер Импорт Експорт” ООД е упълномощен представител на производителя и собственик на търговската марка RAIDER. Адресът на управление на фирмата е гр. София 1231, бул. “Ломско шосе” 246, тел. 02 934 33 33, 934 10 10, www.raider.bg; www.euromasterbg.com; e-mail: info@euromasterbg.com.

От 2006 година във фирмата е въведена системата за управление на качеството ISO 9001:2008 с обхват на сертификацията: Търговия, внос, износ и сервис на професионални и хоби електрически, пневматични и механични инструменти и обща железария. Сертификатът е издаден от Moody International Certification Ltd, England.

ТЕХНИЧЕСКИ ДАННИ

Модел	мерна единица	RD-TC01	RD-TC02	RD-TC03	RD-TC11	RD-TC14
Дължина на плота	mm	300	400	500	500	600

Пазете това ръководство

Ще имате нужда от това ръководство за да се запознаете с мерките за безопасност и инструкциите за монтаж, оперативните процедури, процедурите за поддръжка, отстраняване на проблеми, списък на частите и схема. Пазете фактурата заедно с това ръководство. Напишете номера на фактурата от вътрешната страна на предния капак. Съхранявайте това ръководство и фактурата си на сигурно и сухо място за бъдещи справки.

СЪОБЩЕНИЕ

Предупрежденията и инструкциите, споменати в тази инструкция за употреба не могат да обхванат всички възможни условия и ситуации, които могат да възникнат. Предупрежденията трябва да бъдат осъзнати от оператора. Здравият разум и предпазливост са фактори, които не могат да бъдат вписани в тази инструкция, но трябва да бъдат спазвани от оператора на машината.

Предупреждения за безопасност

ВНИМАНИЕ: При използване на закупено оборудване, винаги трябва да се следват основните предпазни мерки за безопасност, за да се намали риска от телесни повреди и опасности.

Прочетете всички инструкции преди използването на този инструмент!

1. Поддържайте работното си място чисто. Безпорядъкът води до трудови злополуки.

2. Съблюдавайте, условията на РАБОТНОТО МЯСТО. Да не се използват инструменти, във влажни, мокри или слабо осветени места. Не излагайте на дъжд. Поддържайте работното си място добре осветено. Да не се използва електрически задвижвано оборудване в присъствието на запалими газове или течности.

3. Дръжте децата далеч. Децата никога не трябва да се допускат в зоната на работа. Не им позволявайте да боравят с машини, инструменти, или оборудване.

4. Съхранявайте оборудването. Когато не се използва, инструментите трябва да бъдат заключени в сухо място, за да инхибира ръждата. Винаги заключвайте инструментите и ги пазете от достъпа на деца.

5. НЕ претоварвайте машината. Тя ще си свърши работата по-добре и по-безопасно при натоварването, за което е предназначена. Да не се използват неподходящи приспособления в опит да повиши капацитета на инструмента.

6. Използвайте правилния инструмент за работа. Не използвайте инструмента за цел, за която не е предназначен.

7. Облечете се подходящо. Не носете широки дрехи или бижута, тъй като те могат да бъдат уловени в движещи се части. Препоръчва се носене на обувки, които не се хлъзгат. Носете ограничител за коса или покрийте дългата коса. Винаги носете подходящо работно облекло.

8. Използвайте ЗАЩИТА за очите, ушите и дишането. Винаги носете предпазни очила за безопасност, ако при работа се отделят метални стружки или стърготини. Носете предпазна дихателна маска или респиратор, когато работите с метал, дърво и химически прах или мъгла. Използвайте защита за слуха, при работа в шумна среда.

9. НЕ надценявайте възможностите си. Дръжте стабилно положение на тялото по всяко време. Не се пресягайте над или през работещи машини.

10. Поддържайте и се грижете за инструментите си. Дръжте инструментите винаги добре заточени и чисти за по-добро и по-безопасно функциониране. Следвайте инструкциите за смазване и подмяна на аксесоари. Контролните дръжки винаги трябва да се съхраняват чисти, сухи и свободни от мазнини и смазки.

11. Бъдете нащрек. Гледайте какво правите. Не работете с машината, когато сте уморени.

12. Не работете с машината, докато сте под влиянието на алкохол, наркотици или лекарства с рецепта.

13. Проверявайте за повредени части. Преди да използвате инструментът, всяка част, която изглежда повредена, трябва да бъдат внимателно проверена, за да се определи, дали ще функционира правилно и ще изпълнява своята функция по предназначение. Проверете за привеждане в съответствие и свързването на движещи се части, счупени части или монтаж на тела, както и всяко друго състояние, което може да повлияе на правилното функциониране. Всяка част, която е повредена, трябва да бъде правилно ремонтирана или заменени от квалифициран техник.

14. Резервни части и принадлежности. При обслужване, да се използват само оригинални резервни части. Използването на други части ще анулира гаранцията.

СПЕЦИАЛНИ ПРЕДУПРЕЖДЕНИЯ, при използването на тази машина за плочки:

Използвайки този инструмент могат да създадат особени рискове.

Обърнете специално внимание, за да предпазите себе си и тези около вас.

Да не се надвишава ограничението за дебелина на материала. Можете да правите прави разрези на плочки до 5 / 8 " дебелина, както и пробиване на дупки в плочки до 3 / 8" дебелина с тази машина. Опитите да се среже или пробие по-дебел материал, може да причини повреда на машината и телесна повреда.

Натиск. Използването на прекомерна сила върху лоста, рязането с тъпо или мръсно режещо колело може да предизвика увреждане на обработвания детайл. Преди рязане на всякакви материали с този инструмент се уверете, че режещото колело или върха са в добро състояние. При преместване на дръжката, се уверете, че прилагания натиск е подходящ за дебелината и твърдостта на плочката.

Ръководни и помощни материали. Материалите трябва да бъдат закрепени по време на точкуване, или счупване.

Носете защитни очила при работа на този инструмент. Понякога трески или парчета могат да се разделят и да се изхвърлят при използването на този инструмент. Защитете вашите очи, за

да се предотврати нараняване.

За да се избегне нараняване на ръцете и пръстите: Дръжте ръцете си далеч от движещите се и режещи части на този инструмент по време на работа.

ЗАБЕЛЕЖКА: Предупрежденията и инструкциите, споменати в това ръководство за употреба не могат да обхванат всички възможни условия и ситуации, които могат да възникнат. Предупрежденията трябва да бъдат осъзнати от оператора. Здравият разум и предпазливост са фактори, които не могат да бъдат вписани в тази инструкция, но трябва да бъдат спазвани от оператора на машината.

МОНТАЖ

Вашата машина за плочки е почти сглобена, когато я получите. Моля довършете сглобяването ѝ, както следва.

Инсталиране на крачетата.

Фигура 1. Сглобяване на краката.

1. Плъзнете всяко краче (# Т) върху долните ъгли на Основата (V). Закрепете всяко едно с болтове, гайки, шайби, предоставени в комплекта. Затегнете здраво с крепежните елементи.

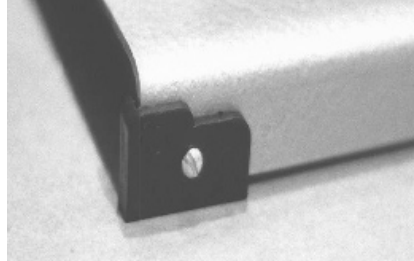

Инсталиране на устройството за рязане в кръг:

Вашата машина за плочки е предназначена главно за право рязане, но ако искате да извършвате и кръгово рязане, трябва да инсталирате устройството за рязане в кръг. Отстранете устройството за рязане в кръг, когато сте готови.

1. Повдигнете дръжката (# Н) и плъзнете механизмът, далеч от района на кръговия нож към буфера (# L).

Фигура 2. Сглобяване на свредлото

2. Махнете гайката и шайбата от притискащата плочка (# Е). Бъдете внимателни, да не изагубите тези части.

3. Поставете механизма за рязане в кръг върху Релсите (М) с дръжката (# А) насочена надясно, далеч от частта на буферния ръкав на инструмента. Подравнете централната точка на свредлото с центъра на дупката в основата.

4. Поставете Притискащата плочка (# Е) под релсите и монтирайте устройството за рязане в кръг, с манивелата, добавена отгоре през дупката в основата на механизма. Монтирайте отново гайката и шайбата и затегнете.

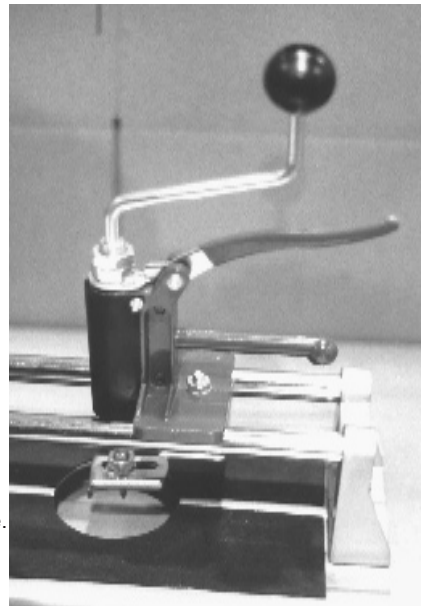

Инсталиране на правия ъгъл.

В зависимост от модела, който сте закупили, на правия ъгъл може да се инсталира разширение за ръката, в предната част на инструмента, или в задната част. И двете версии работят еднакво добре. Измервателните скали, на вашия инструмент могат да бъдат маркирани в милиметри или инчове.

1. Позиционирайте правия ъгъл (# U) с маркировката нагоре. Поставете отворената си ръка

на правия ъгъл над водача върху основата на инструмента. Закрепете правия ъгъл с помощта на Крилчатата гайка (Q).

РАБОТА

Основната операция на рязане се осъществява чрез маркиране на плочката на желаното място и счупването ѝ. Този процес е подобен на точкуване и рязане на стъкло.

ЗАБЕЛЕЖКА: Добре е да се направят няколко практически упражнения на рязане, преди да пристъпите към същинското рязане.

Използвайте надеждна работна маса, или друго място на пода, за да се увеличи стабилността на машината.

Рязане в права линия

Фигура 3. Режещо колело & Чупеща пета

1. Маркирайте желаното намаление на всяка плочка с помощта на молив или маркер.

2. Повдигнете дръжката (# H), и поставете плочката на възглавницата (# W) срещу Линеала (R) и правия ъгъл (U).

3. Подравнете маркировката върху плочката с посоката на движение на режещото колело, и позиционирайте плочката. Така режещото колело ще се движи по протежение на маркировката.

4. Повдигнете дръжката, докато режещото колело направи контакт с плочката на един от ръбовете на плочката. Докато издърпвате, преместете дръжката, така режещото колелото ще се търкаля по плочката от край до край, отбелязвайки плочката по маркираната линия.

5. След точкуването на плочката, плъзнете обратно дръжката, докато чупещата пета (K) се центрира върху плочката. Натиснете дръжката надолу, за да натиснете чупещата пета (K) върху плочката. Уверете се, че маркировката е изравнена с централната линия на машината за плочки и чупещата пета е приблизително в центъра на плочката, като я обхваща.

6. Натиснете дръжката надолу в постоянен натиск, докато плочката се счупи. Отстранете счупените парчета от машината.

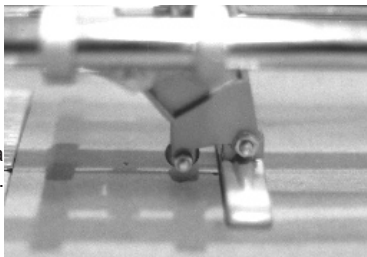

Фигура 4. Настройка на линеала.

Използване на линеала за направата на ъглови срезове.

1. Повдигнете дръжката. Разхлабете Крилчатата гайка (Q) на линеала (R). Завъртете линеала до желания ъгъл на рязане. Вижте ъгълът чрез сравняване на маркировката върху линейката със стрелката на маркера.

2. Когато желания ъгъл е определен, отново затегнете крилчатата гайка.

3. Поставете плочката срещу линеала, и пристъпете към намаляване, както е описано по-горе. Като резултат, отрязаната част ще бъде по предварително зададения ъгъл.

Използване на правият ъгъл за рязане на плочки по определена ширина, както и повтарящи срязвания на същата ширина.

Фигура 5. Използване на линеала.

1. Разхлабете Затягащия винт (S) и плъзнете правият ъгъл (# U) до желаната ширина на вече отрязаната плочка. Можете да видите размера чрез сравняване на маркировката върху правият ъгъл със стрелката върху инструмента. Затегнете отново винта.

2. Поставете плочката срещу линеала, както и срещу правият ъгъл. Отрежете плочката по обичайния начин. Можете да направите повтарящи се разфасовки от същия размер, ако желаете.

3. Можете също така да маркирате плочка на желаната ширина, да я поставите на машината и нагласите правият ъгъл срещу ръба на плочката. След това могат да се режат допълнителни плочки с един и същ размер.

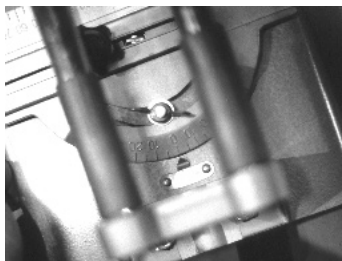

Съвет: Не режете твърде много плочки с един и същ размер, без да сте проверили дали този размер е подходящ за вашето работно място. Малки вариации в същинското изграждане на стени, подове и плотове, които не могат да бъдат измерени веднага, могат да наложат изрязването на плочки с размер различен от този за който сте пригостили машината!

Кръгово рязане.

Фигура 6. Настройка на скалата.

1. Сглобете механизма за кръгово рязане и го монтирайте върху машината, както беше обяснено по-горе в инструкцията.
2. На плочката, маркирайте центъра на кръга и измерете или маркирайте обиколката на кръгът, който ще се изрязва.
3. Стиснете дръжката (# A) надолу, повдигайки точката на свредлото и тялото на ножа над нивото на основата.
4. Поставете плочката на възглавницата, с центъра на кръга директно под центъра на свредлото. Отпускате бавно дръжката и нагласете плочката внимателно в съответствие с триъгълната бургия (G) точката на дупката, отбелязани на вашата плочка.

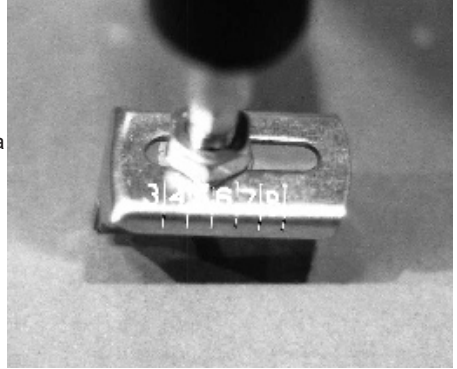

Фигура 7. Локализирайте плочката преди да освободите дръжката

5. Разхлабете гайката върху тялото на ножа (F) и плъзнете тялото на ножа, докато точката на ножа се изравни с обиколката, която сте маркирали на плочката. Затегнете гайката.
6. Хванете здраво плочката върху възглавницата, завъртете та (B) по посока на часовниковата стрелка, за да пробиете плочката и изрежете кръг. Продължете да въртите манivelата, докато кръгът е напълно прорязан плочката.

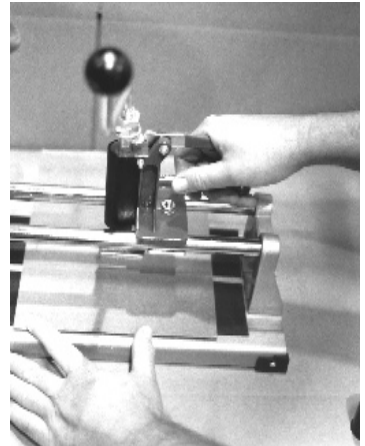

Фигура 8. Завъртете манivelата за да направите дупка.

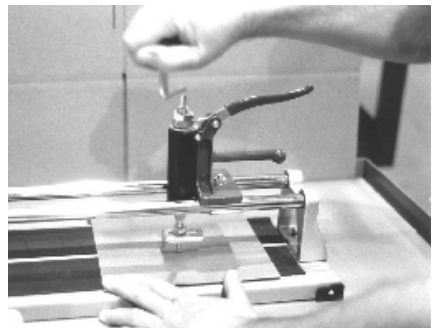

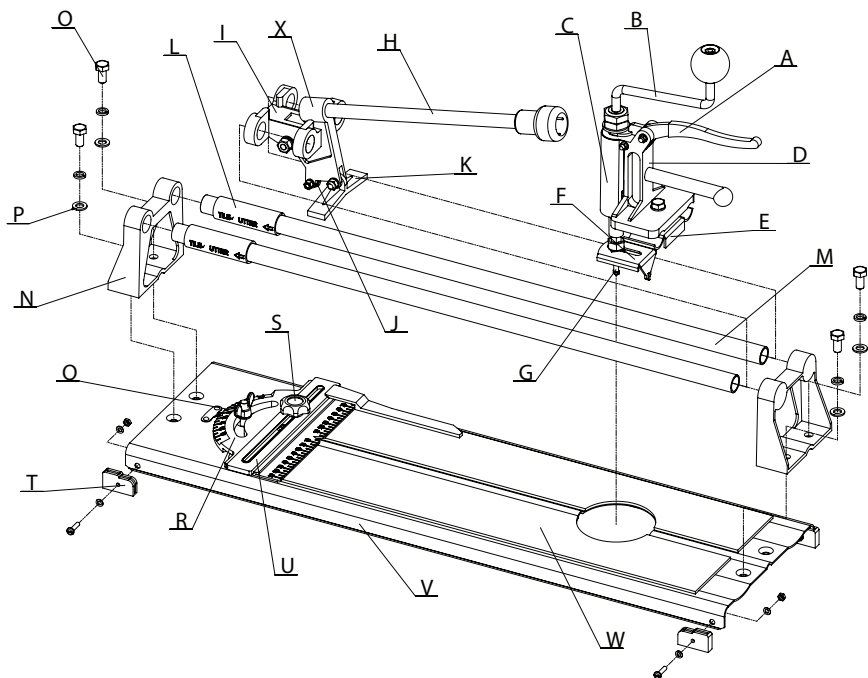

TILE CUTTER PARTS LIST

Part No.	Description	QTY	Part No.	Description	QTY
A	Press Handle	1	M	Tracks	2
B	Crank	1	N	Track Holders	2
C	Housing	1	O	Hex Head Bolts	4
D	Hole Cutter	1	P	Washer Sets	4
E	Pressing Plate	1	Q	Wing Nut	1
F	Knife Body	1	R	Graduation Ruler	1
G	Triangle Drill	1	S	Clamp	1
H	Handle Rod	1	T	Bottom Feet w/hardware	4
I	Sliding Frame	1	U	Try Square	1
J	Cutting Wheel	1	V	Base	1
K	Breaking Part	1	W	EVA Cushion	2
L	Buffer Sleeve	2	X	Cutting Wheel Frame	1

* There may be differences in appearance between the machinery of the scheme and your model.

Original Instruction Manual

Dear Customer,

Congratulations on the purchase of machinery from the fastest growing brand of electric and pneumatic tools - RAIDER. When properly installed and operating, RAIDER are safe and reliable machines and work with them will deliver a real pleasure. For your convenience has been built and excellent service network of 32 service station across the country.

Before using this machine, please carefully acquainted with these "instructions for use.

In the interest of your safety and to ensure proper use and read these instructions carefully, including the recommendations and warnings in them. To avoid unnecessary errors and accidents, it is important that these instructions will remain available for future reference to all who will use the machine. If you sell it to a new owner "Instructions for Use" must be submitted along with it to enable new users to become familiar with relevant safety and operating instructions.

Euromaster Import Export Ltd. is an authorized representative of the manufacturer and owner of the trademark RAIDER.

Adress: Sofia City 1231, Bulgaria "Lomsko shausse" Blvd. 246, tel 02 934 33 33, 934 10 10, www.raider.bg; www.euromasterbg.com; e-mail: info@euromasterbg.com.

Since 2006 the company introduced the system of quality management ISO 9001:2008 with scope of certification: Trade, import, export and servicing of hobby and professional electrical, mechanical and pneumatic tools and general hardware. The certificate was issued by Moody International Certification Ltd, England.

TECHNICAL DATA

Model	unit	RD-TC01	RD-TC02	RD-TC03	RD-TC11	RD-TC14
Board length	mm	300	400	500	500	600

SAVE THIS MANUAL

You will need this manual for the safety warnings and cautions, assembly instructions, operating procedures, maintenance procedures, trouble shooting, parts list, and diagram. Keep your invoice with this manual. Write the invoice number on the inside of the front cover. Keep both this manual and your invoice in a safe, dry place for future reference.

NOTICE

The Warnings, Cautions, and Instructions discussed in this instruction manual cannot cover all possible conditions and situations that may occur. It must be understood by the operator that common sense and caution are factors which cannot be built into this product, but must be supplied by the operator.

SAFETY WARNING & CAUTIONS

WARNING: When using shop equipment, basic safety precautions should always be followed to reduce the risk of personal injury and hazards.

READ ALL INSTRUCTIONS BEFORE USING THIS TOOL!

1. KEEP WORK AREA CLEAN. Cluttered areas invite injuries.
2. OBSERVE WORK AREA CONDITIONS. Do not use tools in damp, wet, or poorly lit locations. Do not expose to rain. Keep work area well lit. Do not use electrically powered equipment in the presence of flammable gases or liquids.
3. KEEP CHILDREN AWAY. Children must never be allowed in the work area. Do not let them handle machines, tools, or equipment.

4. **STORE IDLE EQUIPMENT.** When not in use, tools must be locked up in a dry location to inhibit rust. Always lock up tools and keep out of reach of children.

5. **DO NOT FORCE THE TOOL.** It will do the job better and more safely at the rate for which it was intended. Do not use inappropriate attachments in an attempt to exceed the tool's capacities.

6. **USE THE RIGHT TOOL FOR THE JOB.** Do not use a tool for a purpose for which it was not intended.

7. **Dress Properly.** Do not wear loose clothing or jewelry, as they can be caught in moving parts. Non-skid footwear is recommended. Wear restrictive hair covering to contain long hair. Always wear appropriate work clothing.

8. **USE EYE, EAR and breathing PROTECTION.** Always wear approved impact safety goggles if you are producing metal filings or wood chips. Wear an approved dust mask or respirator when working around metal, wood, and chemical dusts and mists. Use approved ear protection when working in a loud or noisy environment.

9. **DO NOT OVERREACH.** Keep proper footing and balance at all times. Do not reach over or across running machines.

10. **MAINTAIN TOOLS WITH CARE.** Keep tools sharp and clean for better and safer performance. Follow instructions for lubricating and changing accessories. Control handles must be kept clean, dry, and free from oil and grease at all times.

11. **STAY ALERT.** Watch what you are doing. Do not operate any machinery when you are tired.

12. Do Not operate machinery while under the influence of alcohol, Drugs, or prescription medicines.

13. **CHECK FOR DAMAGED PARTS.** Before using any tool, any part that appears damaged should be carefully checked to determine that it will operate properly and perform its intended function. Check for alignment and binding of moving parts, any broken parts or mounting fixtures, and any other condition that may affect proper operation. Any part that is damaged should be properly repaired or replaced by a qualified technician.

14. **REPLACEMENT PARTS AND ACCESSORIES.** When servicing, use only identical replacement parts, available from Harbor Freight Tools. Use of any other parts will void the warranty.

SPECIAL WARNINGS WHEN USING THIS TILE CUTTER

Using this Tool may create special hazards.

Take particular care to safeguard yourself and those around you.

Do not exceed the material thickness limitation. You can make straight cuts in tiles up to 5/8" thick, and cut holes in tiles up to 3/8" thick with this machine. Attempting to cut thicker material may cause damage to the machine and potential personal injury.

Crushing and Marring. Using excessive force on the lever, or using dull or dirty cutter wheels can cause damage to your workpiece. Before cutting any material with this tool, assure that the cutting wheel or tip is in good condition. When moving the handle, assure that the pressure applied is appropriate to the thickness and hardness of the tile being scored.

Guiding and Supporting Materials. Materials must be supported while scoring, or breaking.

Wear Eye protective glasses when operating this tool. Occasionally splinters or shards may split off and be ejected while using this tool. Protect your eyes to prevent injury.

Avoid injury to your hands and fingers. Keep your hands away from the moving and cutting parts of this tool during operation.

NOTICE: No list of warnings can be all inclusive. The operator must supply common sense, and operate this tool in a safe manner.

Assembly

Your Tile Cutter is mostly assembled when you receive it. Please complete the assembly as follows.

Install the Bottom Feet.

Figure 1. Foot Assembly.

Slide each Bottom Foot (#T) onto the lower corners of 1. the Base (#V). Attach each one with the bolts, nuts, and washers supplied. Tighten the fasteners firmly.

Install the Circle Cutter.

Your tile cutter comes set up for making straight cuts. Whenever you wish to make circle cuts, you must install the circle cutter. Remove the circle cutter when finished. 1. Raise the Handle (#H) and slide the mechanism away from the circle cutter area towards the Buffer Sleeves (#L).

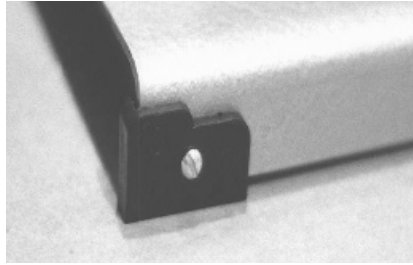
**Figure 2. Hole Cutter Assembly**

2. Remove the nut and washer from the Pressing Plate (#E), be careful not to lose these parts.

3. Place the circle cutter mechanism onto the Tracks (#M) with the Press Handle (#A) pointed to the right, away from the Buffer Sleeve portion of the tool. Align the drill point of the circle cutter with the center of the hole in the Base.

4. Place the Pressing Plate (#E) under the tracks and circle cutter assembly, with the threaded rod inserted upward through the hole in the base of the circle cutting assembly. Re-install the nut and washer and tighten.

Install the try square.

Depending on the model you purchased, the try square may install with the arm extension of the try square either to the front of the tool, or to the rear. Both versions work equally well. The measuring scales on your tool also may be marked either in millimeters or inches.

1. Position the try square (#U) with the molded-in scale markings upward. Place the slotted arm of the try square over the guide on the base of the tool. Secure the try square in place with the Wing Nut (#Q)

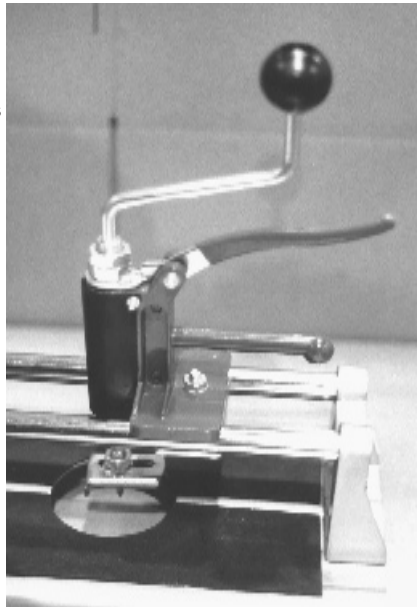

OPERATION

The basic cutting operation is accomplished by scoring the tile in the desired location, and breaking it. This process is similar to scoring and cutting glass.

NOTE: It's a good idea to make a few practice cuts on your tile before attempting to make finish cuts.

Use a sturdy workbench, or else place the machine on the floor to increase your leverage.

Making a straight cut.

Figure 3. Cutting Wheel & Tile Breaker

1. Mark the desired cut on each tile piece using a grease pencil or washable marker.

2. Lift the Handle (#H), and place the tile on the EVA Cushion (#W) against the Graduation Ruler (#R) and Try Square (#U).

3. Align the mark on the tile with the direction of movement of the cutting wheel, and position the tile so the cutting wheel will move along the mark.

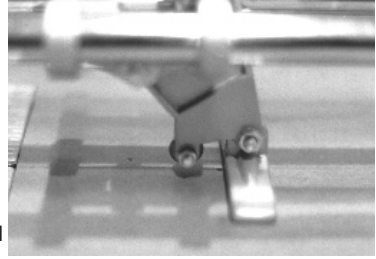
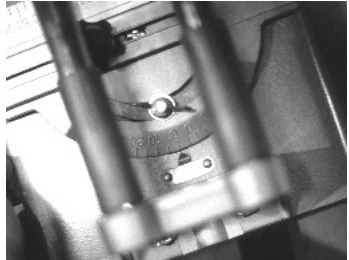

Figure 4. Setting the Graduated Rule.

4. Lift the handle until the Cutting Wheel contacts the tile at one edge of the tile. While pulling up, move the handle so the cutting wheel rolls along the tile from edge to edge, scoring the tile along the marked line.

5. After scoring the tile, slide the handle back until the Breaking Part (#K) is centered over the tile, and lower the handle to press the Breaking Part (#K) onto the tile. Be sure that the score is aligned with the center line of the tile cutter, and the breaking part is in approximately the center of the tile, straddling the score.



6. Press the Handle down in a steady pressure until the tile breaks. Remove the broken pieces

Figure 5. Using the Try Square.

Using the Graduated Rule to Make Angled Cuts.

1. Lift the Handle. Loosen the Wing Nut (#Q) on the Graduated Ruler (#R). Turn the Graduated Ruler to the desired cutting angle. Read the angle by comparing the markings on the ruler with the arrow marker.

2. When the desired angle has been set, re-tighten the Wing Nut.

3. Place the tile against the graduated ruler, and proceed to cut as described above. The resulting cut will be at the pre-set angle.

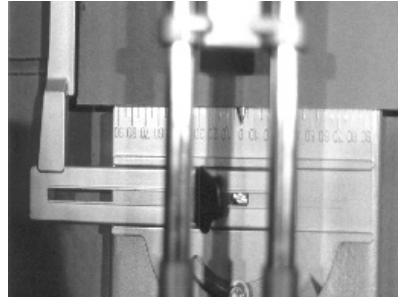

Using the Try Square to Cut Tiles to a Measured Width, and to Make Repeatable Cuts of the Same Width.

1. Loosen the Clamp (#S), and slide the Try Square (#U) to the desired width of the finished cut tile. You may read the finished dimension by comparing the scale markings on the Try Square to the arrow on the tool. Retighten the Clamp.

2. Place the tile against the Graduation Ruler, and against the Try Square. Cut the tile in the usual way. You can make repeated cuts of the same size, if desired.

3. You may also mark a tile for a desired width, place it on the cutter, and adjust the try square against the edge of the tile. Additional tiles may then be cut to the same dimension.

TIP: Do not cut too many tiles to the same size without test installing them in your workplace. Small variations in actual construction of walls, floors, and counter tops which may not be immediately apparent may require you to adjust the cut dimension of tiles as you work.

Making a Circle Cut.

Figure 6. Adjusting the Circle Scale.

Cut a Circle Hole.
the Press Handle.

1. Assemble the circle cutter assembly onto the tool as previously discussed.
2. On the tile, mark the center point of the circle, and measure or mark the circumference of the intended circle cut.
3. Squeeze the Press Handle (#A) downward, lifting the drill point and knife body above the level of the cutter base.
4. Place the tile on the EVA cushion, with the centerpoint of the circle directly under the center drill of the circle cutter. Release the Press Handle slowly, and adjust the tile to carefully align the Triangle Drill (#G) with the enter point of the hole marked on your tile.

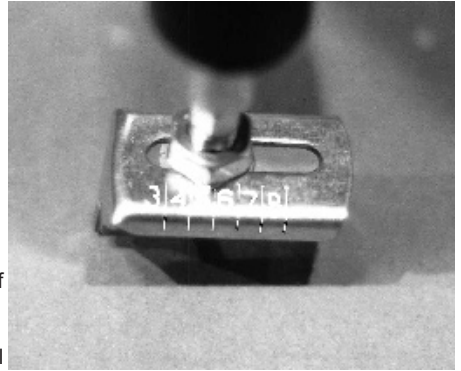

Figure 7. Locating the Tile Before Releasing the Press Handle.

5. Loosen the nut on the Knife Body (#F), and slide the knife body until the knife point aligns with the circumference you have marked on the tile. Retighten the nut.
6. Holding the tile firmly onto the EVA Cushion, rotate the Crank (#B) clockwise to drill into the tile, and cut the circle. Continue rotating the crank until the circle has been completely cut through the tile.

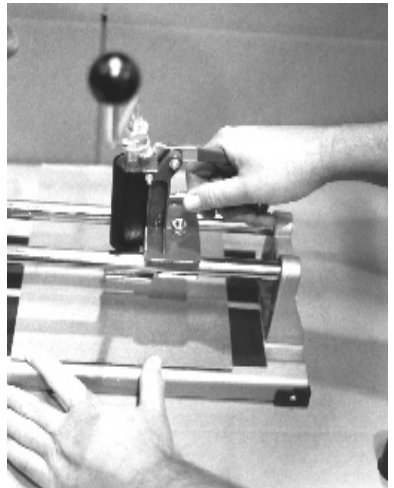
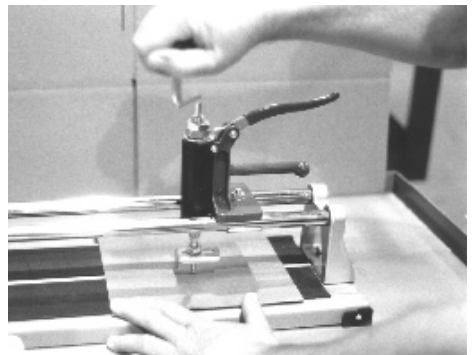

Figure 8. Turning the Crank to Cut a Circle Hole.



INSTRUCȚIUNILE ORIGINALE DE UTILIZARE

Stimate prieten,

Felicitări pentru achiziționarea unei mașini a marca cea mai rapidă creștere de electrice și scule pneumatice - Raider. Cu instalarea corectă și funcționarea, Raider sunt echipamente sigure și fiabile și să lucreze cu ei vă va oferi adevărata plăcere. Pentru confort, servicii excelente și a construit o rețea de 32 de servicii pe întreg teritoriul țării.

Înainte de a utiliza acest aparat, vă rugăm să citiți cu atenție actual „Manualul de instrucțiuni“.

În interesul siguranței și pentru a asigura utilizarea corectă a acestuia, citiți cu atenție aceste instrucțiuni, inclusiv recomandări și avertismente pentru a le. Pentru a evita greșeli inutile și accidentele, este important ca aceste instrucțiuni să rămână disponibile pentru referințe viitoare tuturor celor care vor utiliza aparatul. Dacă-l vinzi la un „manual de utilizare“, noul proprietar trebuie să fie prezentate împreună cu ea, pentru a permite noilor utilizatori să se familiarizeze cu instrucțiunile de siguranță și de exploatare.

„Euromaster Import Export“ SRL este reprezentantul un producător și proprietar al marci Raider. Adresa companiei este Sofia 1231, B-dul „Lom Road“ 246, tel 02 934 33 33 934 10 10, www.raider.bg; www.euromasterbg.com, e-mail: info @ euromasterbg. com.

Începând cu anul 2006, compania a introdus un sistem de management al calității ISO 9001:2008 de certificare cu domeniul de aplicare: instrumente de comerț, import, export și de servicii profesionale și hobby electrice, pneumatice și de putere și hardware-ul general. Certificatul a fost emis de către Moody International de Certificare Ltd, Anglia.

DATE TEHNICE

Model	unitate	RD-TC01	RD-TC02	RD-TC03	RD-TC11	RD-TC14
Durata de blat de lucru	mm	300	400	500	500	600

Păstrați acest manual

Veți avea nevoie de acest manual pentru a vă familiariza cu măsurile de siguranță și instrucțiunile de instalare, procedurile de operare, procedurile de întreținere, rezolvări de probleme, lista de piese și diagrama. Păstrați factura cu acest manual. Scrieți numărul facturii de pe coperta interior. Păstrați acest manual și factură într-un loc sigur, uscat de referință în viitor.

COMUNICARE

Avertismentele și instrucțiunile menționate în acest manual de instrucțiuni nu poate acoperi toate condițiile posibile și situații care pot apărea. Avertismentele trebuie să fie recunoscut de către operator. Bunul simț și de precauție sunt factori care nu pot fi înscrise la acest instrucțiuni, dar trebuie să fie urmate de către operatorul mașinii.

Avertisment de siguranță

NOTĂ: Când utilizați echipamentul achiziționat, ar trebui să urmeze întotdeauna măsurile de siguranță de bază pentru a reduce riscul de leziuni și de pericole.

Citiți toate instrucțiunile înainte de a utiliza acest instrument!

1. Păstrați zona de lucru curată. Tulburare duce la accidente.
2. Observate condițiile de la locul de muncă. A nu se folosi unelte în locuri umede, umede sau slab iluminate. Nu expuneți la ploaie. Păstrați zona de lucru bine luminat. Nu utilizați echipamentul electric în prezența de gaze sau lichide inflamabile.
3. Țineți copiii la distanță. Copiii nu ar trebui să fie permis în zona de lucru. Nu-i lasa sa se ocupe mașini, unelte sau echipamente.
4. Păstrați echipamente. Atunci când nu sunt în uz, instrumentele ar trebui să fie blocat într-un loc uscat pentru a inhiba rugina. Blocarea întotdeauna instrumentele și păstrați-le la îndemâna copiilor.

5. Nu supraîncărcați mașina. Acesta va face treaba mai bine și mai sigur la sarcina pentru care a fost destinat. Nu utilizați echipament nepotrivit într-o încercare de a crește capacitatea de a instrumentului.

6. Folosiți unealta potrivită pentru această sarcină. Nu folosiți unealta pentru orice scop pentru care este destinat.

7. Rochie corespunzător. Nu purtați haine largi sau bijuterii, deoarece acestea pot fi prinse de piesele aflate în mișcare. Vă recomandăm purtarea de pantofi care nu aluneca. Poarta o reținere de păr sau să acopere păr lung. Purtați întotdeauna îmbrăcăminte adecvată.

8. Folosiți protecție pentru ochi, urechi și respirație. Purtați întotdeauna ochelari de protecție dacă lucrează în jetoane de metal separate sau talaș. Purtați mască de praf sau aparat respirator când se lucrează cu praf de metal, lemn și produse chimice sau ceață. Utilizați ședinței de protecție atunci când operează în medii zgomotoase.

9. Nu te întinde. Păstrați picior de egalitate în orice moment. Nu Ajungând la peste sau prin intermediul mașinilor de lucru.

10. Menținerea și hrăni instrumentele lor. Păstrați unelte ascuțite și curate pentru funcționarea mai bună și mai sigură. Urmați instrucțiunile pentru ungere și schimbarea accesoriilor. Mânere de control ar trebui să fie întotdeauna păstrate curate, uscate și fără ulei și grăsimi.

11. Fii cu ochii în patru. Uita-te la ceea ce faci. Nu folosiți utilaje când sunteți obosit.

12. Nu folosiți mașina în timp ce sub influența alcoolului, drogurilor sau medicamente prescrise.

13. Verificați părțile deteriorate. Înainte de a utiliza instrumentul, orice parte care pare deteriorată ar trebui să fie verificate cu atenție pentru a stabili dacă acestea vor funcționa corect și îndeplini funcția urmărită. Verificați pentru alinierea și părțile în mișcare, piesele defecte sau program de montaj, precum și orice altă condiție care poate afecta funcționarea corespunzătoare. Orice parte care este deteriorat trebuie să fie corect reparate sau înlocuite de un tehnician calificat.

14. Piese de schimb si accesorii. Atunci când service, piese de utilizarea numai de schimb originale. Utilizarea altor părți va duce la pierderea garanției.

ATENȚIONARE SPECIALĂ atunci când utilizați această mașină pentru dale:

Utilizând acest instrument poate crea anumite riscuri.

Aveți grijă deosebită pentru a te proteja pe tine și pe cei din jur.

Nu depășesc limita de grosimea materialului. Sunteți fac dale reduceri de până la "găuri gros și de foraj în plăci la 3 / 8" 5 / 8 gros cu această mașină. Încercările de a sparge sau tăiate materiale mai groase poate provoca deteriorarea aparatului și a prejudiciului.

Presiunile. Folosirea de forță excesivă pe maneta, tăiere cu roți de tăiere monoton sau murdar poate provoca daune la piesa de prelucrat. Înainte de a tăia orice material cu acest instrument, asigurați-vă că roata de tăiere sau de top în stare bună. Atunci când se deplasează mânerul, asigurați-vă că presiunea aplicată este potrivit pentru grosimea și duritatea de tigla.

Orientarea și sprijinirea materiale. Materialele trebuie să fie asigurată în timpul punctaj, sau rupere.

Purtați ochelari de protecție atunci când funcționează acest instrument. Uneori, chips-uri sau piese pot fi separate și eliminate de folosirea acestui instrument. Protejați-vă ochii pentru a preveni rănirea.

Pentru a evita un prejudiciu la mâini și degete: Tine-ti mainile departe de mișcare și de tăiere părți de acest instrument la locul de muncă.

NOTĂ: Avertismentele și instrucțiunile menționate în acest manual nu poate acoperi toate condițiile posibile și situații care pot apărea. Avertismentele trebuie să fie recunoscut de către operator. Bunul simț și de precauție sunt factori care nu pot fi înscrise la acest instrucțiuni, dar trebuie să fie urmate de către operatorul mașinii.

INSTALARE

Dale dvs. mașină este aproape asamblat când o primiți. Vă rugăm să completați de montaj, după cum urmează.

Instalarea picioare.

Fig 1. Asamblarea picior.

1. Diapozitiv fiecare picior (# T), la colțuri de jos a bazei (V). Secure fiecare cu șuruburi, piulițe, șaibe prevăzute în kit. Strângeți cu elemente de fixare.

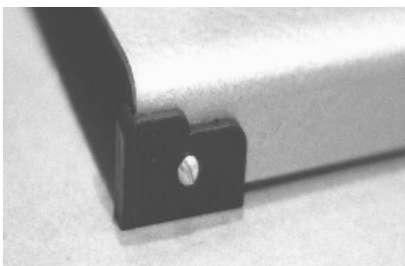

Instalarea unui dispozitiv de tăiere pentru un cerc:

Dale dvs. mașină este destinată în primul rând pentru tăieturi drepte, dar dacă doriți să faceți și de tăiere circulară, trebuie să instalați aparatul de tăiere de un cerc. Scoateți dispozitivul de tăiere într-un cerc atunci când sunteți gata.

1. Ridicați mânerul (# H) și mecanismul de pliere departe de zona de tampon circulară la lama (# L).

Fig 2. Asamblarea burghiu

Piulițe și șaibe 2. Mahnete din placa de presare (# E). Fiți atenți să nu izagubite aceste piese.

3. Publicați mecanismul de tăiere într-un cerc pe șine (M) cu mâner (# A) îndreptate spre dreapta, departe de partea manșonul a instrumentului tampon. Aliniați punctul central al unui gaură în centrul bazei.

4. Se pune placa presare (# E) în șine și dispozitivul de montare pentru tăierea unui cerc cu o manivela, a adăugat deasupra gaura în centrul mecanismului. Fructe cu coajă lemnoasă remount și șaibe și strângeți.

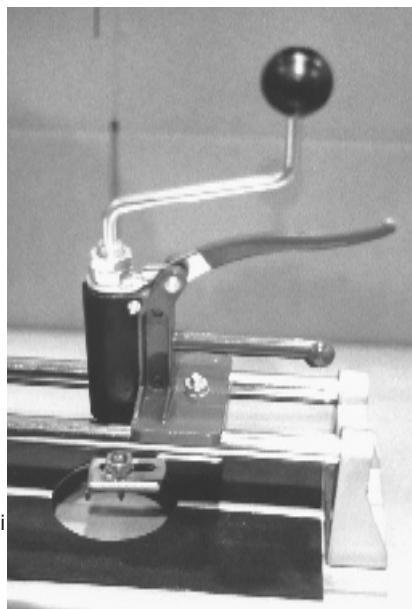

Instalați unghi drept.

În funcție de modelul achiziționat la un unghi drept poate fi instalat pe brațul extinderea în partea din față a instrumentului sau în spate. Ambele versiuni de lucru la fel de bine. Scale de măsurare pe instrumentul poate fi marcate în milimetri sau inci.

1. Poziția colțul din dreapta (# U) până la marcaj. Așezați palma deschisă pe colțul din dreapta sus conducătorul auto, pe baza instrumentului. Atașați unghiul drept, cu ajutorul piuliței cu aripi (Q).

MUNCĂ

Funcționarea de bază a de tăiere se face prin selectarea locația dorită de placă și de rupere ei Acest proces este similar cu punctaj și de sticlă de tăiere.

NOTĂ: Este bine sa faci cateva exercitii practice de tăiere înainte de a începe efectiv de tăiere.

Utilizați banc de încredere, sau în altă parte de podea pentru a crește stabilitatea mașinii.

DE TĂIERE, ÎN CONFORMITATE

Fig 3. Tăierea de șa & bounce

1. Evidențiați reducerea dorită a fiecărei plăci cu un creion sau un marker.

2. Ridicați mânerul (# H), și se introduce placa de perna (# W) împotriva domnitorului (R) și unghi drept (U).

3. Aliniați semnul de pe placa cu direcția de mișcare a roții de tăiere și poziția plăcii. Deci, roata de tăiere se va deplasa de-a lungul marcajului.

4. Ridicați mânerul până la roata de tăiere a luat legătura cu placa de una din marginile plăcilor. În timp ce trageți, mutați ghidajul astfel încât roata de tăiere va rula în jurul valorii de pe placa de capăt la capăt, luând act de țigla de-a lungul liniei marcate.

5. După notare țigla, glisați ghidajul din spate în timp ce trageți cincea (K) este centrat pe placa. Apăsăți mânerul în jos pentru a cincea apăsați tragere (K) la placa. Asigurați-vă că marca este aliniat cu linia centrala a mașinii pentru faianta și spargerea cinci este de aproximativ în centrul plăcii, se referă.

6. Împingeți în jos mânerul de presiune constantă până la ruperea țigla. Scoateți bucăți din mașină.

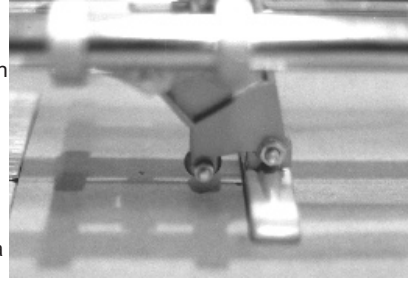

Fig 4. Setarea ambulanțe.

Utilizați o riglă pentru a face reduceri unghi.

1. Ridicați mânerul. Slăbiți piulița de aripi (Q) din liniar (R). Rotiți pe domnitor la unghiul de tăiere dorit. Găsiți unghiul prin compararea mărcii pe rigla cu săgeata de pe marcaj.

2. Atunci când unghiul dorit este setat, strângeți piulița din nou aripi.

3. Publicați țigla împotriva domnitorului, și să continue să reducă așa cum este descris mai sus. Ca rezultat, o parte vor fi tăiate unghi prestabilite.

Folosind un unghi drept pentru tăierea dale într-o bucăți largă și repetate de aceeași lățime.



Fig 5. Utilizați o riglă.

1. Slăbiți șurubul de prindere (S) și trageți un unghi drept (# U) la lățimea dorită a plăcii deja tăiate. Puteți vedea prin compararea dimensiunea mărcii pe un unghi drept cu săgeata de pe instrument. Strângeți șuruburile.

2. Publicați țigla împotriva domnitorului, și unghiul de drepturi. Tăiați placa în mod obișnuit. Puteți face reduceri repetitive de aceeași dimensiune, dacă doriți.

3. Puteți selecta, de asemenea, lățimea faianta dorita, pune-l pe mașină și a ajusta unghiul de la marginea dreaptă împotriva plăcii. Poate fi tăiat apoi gresie în continuare de aceeași mărime.

Sfat: Nu tăiați prea multe placi de aceeași dimensiune, fără să verificați că această dimensiune este potrivit pentru locul de muncă. Mici variații în construcția efectivă a peretilor, podelelor și blaturi, care nu poate fi măsurată imediat, poate solicita de tăiere dimensiunea dalei diferită de cea pe care ai pus masina!

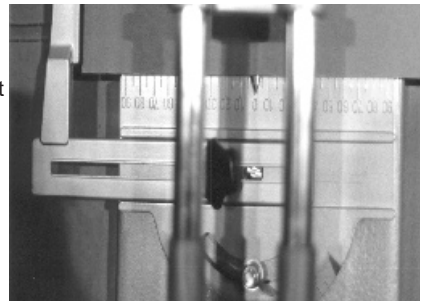

Circulara de tăiere.

Fig 6. Setarea scară.

1. Asamblarea mecanismului de tăiere circulară și montați-l pe aparat, astfel cum sa explicat mai sus instrucțiuni.

2. Țigla, marca centrul cercului sau marca și măsura circumferința cercului care urmează să fie tăiat.

3. Strângeți ghidajul (# A) în jos, creșterea punctul de vedere al organismului burghiu și cuțitul deasupra bazei.

4. Se pune placa pe perna, cu centrul cercului direct de mai jos centrul burghiu. De presă încet placa de prindere și a stabilit cu atenție, în conformitate cu triunghiular burghiu (G), punctul de la gaura marcat pe farfurie.

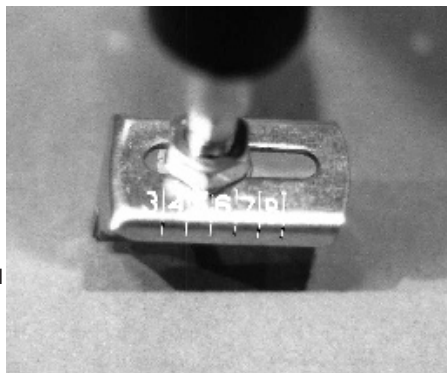

Fig 7. Localizați țigla înainte de a vă elibera mânerul.

5. Slăbiți piulița de pe corpul de cutit (F) și trageți corpul cuțitul până la punctul de cuțit este egal cu circumferința, care sunt marcate pe placă. Strângeți piulița.

6. Prindeți placa de pe perna, rândul său, astfel încât (B) în direcția acelor de ceasornic pentru a fora o piesă și se taie un cerc. Deplasare rotirea pedalier până când cercul este tăiat complet țigla.

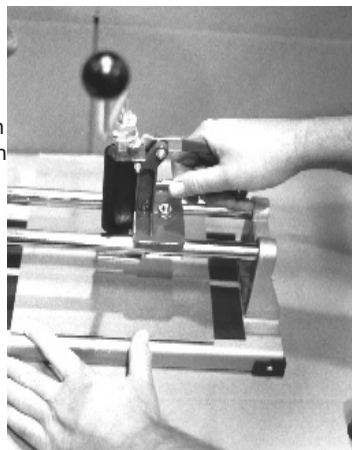
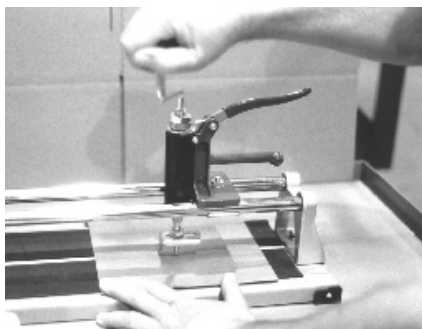

Fig 8. Rotiți manivela pentru a face o gaură.



Оригинална упатство за употреба

Почитувани корисници

Честитки за купување на машина од бързоразвиващата се бренд за електрични и пневматски алатки - RAIDER. При правилно инсталирање и работа, RAIDER се сигурни и доверливи машини и работата со нив ќе ви овозможи вистинско задоволство. За Вашето погодност е изградена и одлична сервисна мрежа со 32 сервисот низ целата земја.

Пред да ја користите оваа машина, ве молиме внимателно запознајте со оваа “Упатство за употреба”.

Во интерес на Вашата безбедност и со цел да се обезбеди правилна и употреба, прочитајте ги упатствата внимателно, вклучувајќи препораките и предупредувањата во нив. За избегнување на непотребни грешки и инциденти, важно е овие инструкции да останат на располагање за идните извештаи на сите кои ќе ги користат машината. Ако ја продадете на нов сопственик тоа “Упатствата за употреба” треба да се предаде заедно со неа, за да може новиот корисник да се запознае со соодветни мерки за безбедност и упатствата за работа.

“Евромастер Импорт Експорт” ООД е овластен претставник на производителот и сопственик на трговската марка RAIDER. Адресата на управување на компанијата е Софија 1231, бул “Ломско улица” 246, тел 02 934 33 33 `begin_of_the_skype_highlighting` 02 934 33 33 `end_of_the_skype_highlighting`, 934 10 10, www.raider.bg; www.euromasterbg.com; e-mail: info@euromasterbg.com.

Од 2006 година во компанијата е воведен системот за управување со квалитетот ISO 9001:2008 со опсег на сертификација: Трговија, увоз, извоз и сервис на професионални и хоби електрични, пневматски и механички алатки и заедничка хардвер. Сертификатот е издаден од Moody International Certification Ltd, England.

ТЕХНИЧКИ ПОДАТОЦИ

Модел	единица	RD-TC01	RD-TC02	RD-TC03	RD-TC11	RD-TC14
Должина на плочата	mm	300	400	500	500	600

Пазете ова упатство

Ќе имате потреба од ова Упатство за да се запознаете со мерките за безбедност и упатствата за инсталација, оперативните постапки, постапките за одржување, смена на проблеми, листа на деловите и шема. Пазете фактурата заедно со ова упатство. Напишете го бројот на фактурата од внатрешната страна на предниот капак. Чувајте ова упатство и фактурата на сигурно и суво место за идните извештаи.

Објава

Предупредувањата и упатствата споменати во ова упатство за употреба не можат да опфатат сите можни услови и ситуации, кои можат да произлезат. Предупредувањата треба да бидат свесно од операторот. Здравниот разум и претпазливост се фактори кои не можат да бидат внесени во таа постапка, но мора да се почитуваат од страна на операторот на машината.

Предупредувања за безбедност

ВНИМАНИЕ: При користење на купи опрема, секогаш треба да се следи основните заштитни мерки за безбедност, за да се намали ризикот од телесни повреди и опасности.

Прочитајте сите инструкции пред користењето на оваа алатка!

1. Одржувајте работното место чисто. Неред доведува до несреќа.
2. Земете го во обѕир, условите на работното место. Да не се користат алатки, во влажни, мокри или слабо осветлени места. Не го изложувајте на дожд. Одржувајте работното место добро осветлено. Да не се користи електричен погон опрема во присуство на запаливи гасови или течности.
3. Држете децата далеку. Децата никогаш не треба да се дозволени во зоната на работа. Не им дозволувајте да ракуваат со машини, алатки, или опрема.
4. Чувајте опремата. Кога не се користи, инструментите треба да се заглават во суво место, за да инхибира рѓата. Секогаш заклучувајте алатките и ги пазете се од дофатот на деца.
5. НЕ преоптоварување машината. Таа ќе си ја заврши работата подобро и побезбедно при оптоварувањето, за што е наменета. Да не се користат несоодветни средства во обид да го зголеми капацитетот на инструментот.
6. Користете вистинскиот инструмент за работа. Не користете алатката за цел, за која не е наменет.
7. Облечете се соодветно. Не носете широки облека или накит, бидејќи тие можат да бидат фатени во подвижни делови. Се препорачува носење на чевли, кои не се хлѓзгат. Носете ограничувач за коса или покријте долгата коса. Секогаш носете соодветна работна облека.
8. Користете ЗАШТИТА за очите, ушите и дишењето. Секогаш носете заштитни очила за безбедност, ако при работа се одделат метални стругутини или стругутини. Носете заштитна респираторна маска или респиратор, кога работите со метал, дрво и хемиски прав или магла. Користете заштита на слухот, при работа во бучно опкружување.
9. НЕ надценувајте способноста. Држете стабилна положба на телото во секое време. Не се пресегајте над или во работат машини.
10. Одржувајте и грижете се за алатките си. Држете алатките секогаш добро острење и чисти за подобро и побезбедно функционирање. Следете ги упатствата за подмачкување и замена на опрема. Контролните рачки секогаш треба да се чуваат чисти, суви и слободни од масти и средства за подмачкување.
11. Бидете внимателни. Гледајте што правите. Не работете со машината кога сте уморни.
12. Не работете со машината, додека сте под влијание на алкохол, дрога или лекови на рецепт.
13. Проверувајте за оштетени делови. Пред да користите алатката, секој дел што изгледа оштетена, треба внимателно да се провери, за да се утврди, дали ќе функционира правилно и ќе ги извршува својата функција по намена. Проверете за усогласување и поврзувањето на подвижни делови, скршени делови или монтажа на тела, како и секое друго состојба која може да влијае на правилното функционирање. Секој дел, која е оштетена, мора да биде правилно поправи или замени од страна на квалификуван техничар.
14. Резервни делови и прибор. На услугите да се користат само оригинални резервни делови. Употребата на други делови ќе ја уништува гаранцијата.

ПОСЕБНИ ПРЕДУПРЕДУВАЊА, при користењето на оваа машина за плочки:

Користејќи оваа алатка можат да создадат посебни ризици.

Обрнете посебно внимание, за да заштитите себе и оние околу вас.

Да не се пречекори лимитот за дебелина на материјалот. Можете да правите прави исеченици на плочки до 5 / 8 “дебелина, како и дупчење на дупки плочки до 3 / 8” дебелина со оваа машина. Обидите да се среже или пробие подебел материјал, може да предизвика оштетување на машината и телесна повреда.

Притисок. Употребата на прекумерна сила на рачката, сечење со тџпо или валкано сечење тркало може да предизвика оштетување на работното парче. Пред сечење на сите материјали со оваа алатка бидете сигурни дека сечење велосипед или врвот се во добра состојба. Ако рачката на рачката, бидете сигурни дека применува притисок е погоден за дебелината и тврдината на плочки.

Раководни и помошни материјали. Материјалите треба да бидат прицврстени за време на постигнувајќи или кршење.

Носете заштитни очила при работа на оваа алатка. Понекогаш треска или парчиња може да се подели и да се фрлаат во користење на овој инструмент. Заштитете вашите очи, за да се спречи повреда.

За да се избегне повреди на рацете и прстите: Држете рацете далеку од подвижни и сечење делови на оваа алатка за време на работа.

ЗАБЕЛЕШКА: Предупредувањата и упатствата споменати во ова упатство за употреба не можат да опфатат сите можни услови и ситуации, кои можат да произлезат. Предупредувањата треба да бидат свесно од операторот. Здравниот разум и претпазливост се фактори кои не можат да бидат внесени во таа постапка, но мора да се почитуваат од страна на операторот на машината.

Инсталација

Вашата машина за плочки е речиси монтирана кога го добиете. Ве молиме продолжете монтажа и како што следува.

Инсталирање на ногарките.

Слика 1. Составување на нозете.

1. Повлечете секое чекори (# Т) на долните агли на Основата (V). Прицврстете секој со завртки, навртки, подлошки, обезбедени во комплекта. Стегнете со Додатните елементи.

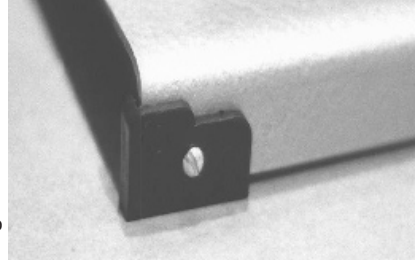

Инсталирање на уредот за сечење во круг:

Вашата машина за плочки е наменета главно за право сечење, но ако сакате да извршувате и кружно сечење, треба да инсталирате уредот за сечење во круг. Отстранете уредот за сечење во круг кога сте подготвени.

1. Подигнете рачката (# Н) и влечете механизам, далеку од реонот на кружни нож во просторот (# L).

Слика 2. Составување на свредлото

2. Отстранете навртката и подлошки од притискаат плочка (# Е). Бидете внимателни да не изагубите овие делови.

3. Ставете механизмот за сечење во круг на Шините (М) со рачката (# А) насочена десно, далеку од делот на тампон ракав на инструментот. Подредете централната точка на свредлото со центарот на дупката во основата.

4. Ставете притискаат плочка (# Е) под шините и монтирани уреди за сечење во круг, со манивелата, додадена одозгора во дупката во основата на механизмот. Монтирајте повторно навртката и подлошки и стегнете.

Инсталирање на правиот агол.

Во зависност од моделот кој сте го купиле, на вистинскиот агол може да се инсталира проширување за раката, во предниот дел на алатката, или во задниот дел. И двете верзии работат подеднакво добро. Мерните карпи, на вашиот алатка можат да бидат означени во милиметри или инчи.

1. Позиционирајте го вистинскиот агол (# У) со ознаката нагоре. Ставете отворената рака на вистинскиот агол над возачот на основа на инструментот. Прицврстете вистинскиот агол со помош на Крилчатата навртка (Q).

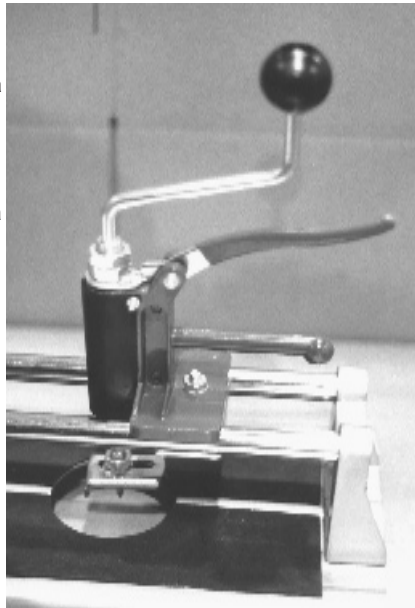

РАБОТА

Главната операција на сечење се одвива преку означување на плочки на саканата позиција и кршење нејзината Овој процес е сличен на постигнувајќи и сечење на стакло.

ЗАБЕЛЕШКА: Добро е да се направат неколку практични вежби на сечење, пред да пристапите кон вистинската сечење.

Користете сигурна работна маса или друго место на подот за да се зголеми стабилноста на машината.

СЕЧЕЊЕ ВО ПРАВА ЛИНИЈА

Слика 3. Сечење тркало & кршење петта.

1. Означете саканата намалување на секоја плочка со помош на молив или маркер.

2. Подигнете рачката (# H), и ставете плочки на перницата (# W) против Линеарна (R) и правиот агол (U).

3. Подредете ознаката на плочки со насоката на движење на сечење тркало, и поставете плочки. Така сечење тркало ќе се движи по должината на ознаката.

4. Подигнете рачката, додека сечење тркало направи контакт со плочки на еден од рабовите на плочки. Додека повлекувајќи го, поместете ја рачката, така сечење тркалото ќе се тркала по плочки од крај до крај, истакнувајќи плочка во означената линија.

5. По постигнувајќи на плочки, повлечете назад рачката додека кршење петтина (K) се центрираше на плочки. Кликнете на рачката надолу за да го притиснете кршење петтина (K) на плочки. Осигурете се дека ознаката е израмни со централна линија на машината за плочки и кршење петта е приближно во центарот на плочки, со што ја опфаќа.

6. Кликнете на дршката надолу во постојан притисок, додека плочка се скрши. Отстранете скршени парчиња од машината.

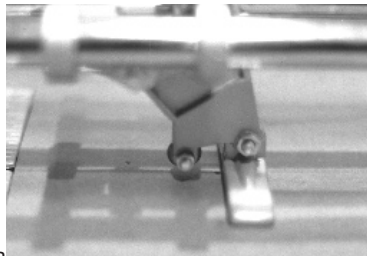

Слика 4. Поставување на линеарен.

Користење на линеарен за правење на аголни срезове.

1. Подигнете ја рачката. Олабавете Крилчатата навртка (Q) на линеарен (R). Свртете линеарен до саканиот агол на сечење. Преглед на аголот со споредување на ознаката на линијката со стрелката на маркерот.

2. Кога саканиот агол е одреден, повторно стегнете крилчатата навртка.

3. Ставете плочка против линеарен, и пристапите кон намалување, како што е опишано погоре. Како резултат, отсечени дел ќе биде претходно дефинираниот агол.

Користење на прав агол за сечење плочки за одредена ширина, како и повторливи сечете на иста ширина.

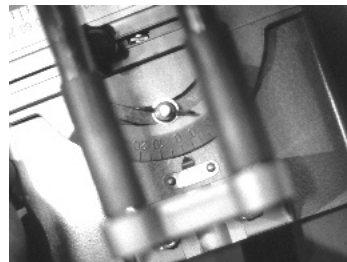

Слика 5. Користење на линеарен.

1. Олабавете Затезен завртка (S) и влечете прав агол (# U) до саканата ширина на веќе отсечени плочка. Можете да видите големината со споредување на ознаката на прав агол со стрелката на инструментот. Затегнете повторно шрафа.

2. Ставете плочка против линеарен, како и против прав агол. Намали плочка обично. Можете да направите повторувачки парчиња од иста големина, ако сакате.

3. Можете исто така да ги означите плочка на саканата ширина, да ја на машината и ставовите прав агол против работ на плочки. Потоа можат да се сечат дополнителни плочки со иста големина.

Совет: Не разделувајте премногу плочки со иста големина, без да сте провериле дали оваа граница е погоден за вашето работно место. Мали варијации во вистинската изградба на сидови, подови и простори кои не можат да бидат измерени веднаш, можат да наметнат Сечење на плочки со големина различен од оној за кој сте прилагодени машината!



КРУЖНО СЕЧЕЊЕ.

Слика 6. Поставување на карпата.

1. Сглобете механизмот за кружно сечење и вратете на машината, како што беше објаснето погоре во упатствата.
2. На плочки, обележете центарот на кругот и измерете или обележете турнеја на кругот, кој ќе се изрязва.
3. Држејќи ја рачката (# A) надолу, дигајте точката на свредлото и телото на мечот над нивото на основата.
4. Ставете плочки на перницата, со центарот на кругот директно под центарот на свредлото. Опуштете полека рачката и наместете плочка внимателно во согласност со триаголни бургија (G) точката на дупката, означени на вашата плочка.

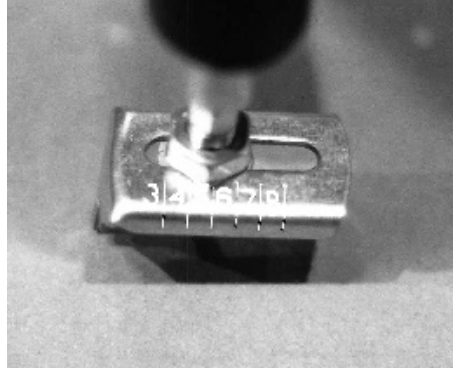

Слика 7. Локализираат плочка пред да се ослободи рачката

5. Разхлабете навртката на телото на мечот (F) и влечете телото на мечот, додека точка на мечот се израмни со турнејата која сте ги означиле на плочки. Затегнете навртката.
6. Држете цврсто плочка врз перницата, завртете та (B) во насока на стрелките на часовникот за да дупчат плочки и исечете круг. Продолжете да вртите манивелата додека кругот е целосно прорязан плочки.

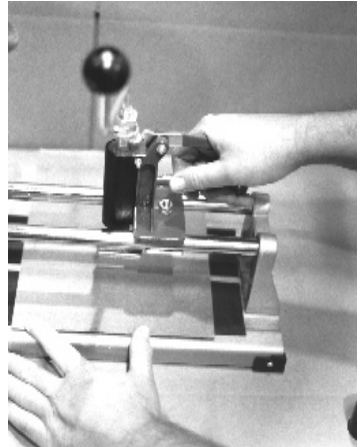

Слика 8. Свртете манивелата за да направите дупка

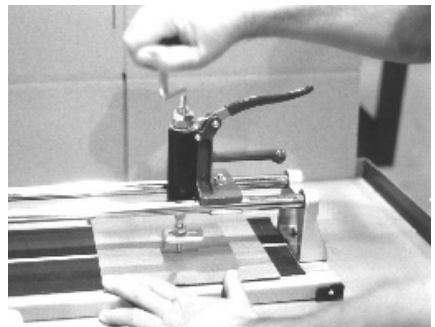

Originalni uputstva za upotrebu

Dragi prijatelju,

Čestitamo na kupovini mašina od najbrže rastućih brend električnih i pneumatskih alata - Raider-a. Uz pravilnu instalaciju i rad, RAIDER su sigurne i pouzdane opreme i rad sa njima će vam dati pravo zadovoljstvo. Radi vaše udobnosti, odličan servis i gradi mrežu od 32 usluga širom zemlje.

Pre korišćenja ovog mašinu, molimo Vas da pažljivo pročitate trenutni „priručnik instrukcija“.

U interesu svoje bezbednosti i kako bi se osiguralo njegovo pravilno korišćenje, pažljivo pročitate ove instrukcije, uključujući i preporuke i upozorenja na njih. Da bi se izbegle nepotrebne greške i nesreća, važno je da se ova uputstva ostanu dostupna za buduću referencu za sve koji će koristiti mašinu. Ako ga prodaju novom vlasniku „uputstvo“ mora biti dostavljen uz to dozvoliti nove korisnike da se upoznaju sa bezbednosti i uputstva za upotrebu.

„Euromaster Uvoz Izvoz“ doo je proizvođač predstavnik i vlasnik zaštitnog znaka Raider-a. Adresa preduzeća je Sofija 1231, bul „Lom puta“ 246, tel 02 934 33 33 934 10 10, vvv.raider.bg; vvv.euromasterbg.com, e-mail: info @ euromasterbg. Sr.

Od 2006 kompanija je uvela sistem upravljanja kvalitetom ISO 9001:2008 sertifikat sa obim: trgovina, uvoz, izvoz i usluge profesionalnih i hobi električni, pneumatski i električne alate i opšte hardver. Sertifikat je izdat od strane Mudi međunarodnih sertifikata doo, Engleska.

TEHNIČKI PODACI

Model	jedinica	RD-TC01	RD-TC02	RD-TC03	RD-TC11	RD-TC14
Dužina radne ploče	mm	300	400	500	500	600

Držite ovo uputstvo

Moraćete ovo uputstvo da se upoznate sa merama bezbednosti i uputstva za instalaciju, operativne procedure, procedure održavanja, rešavanje problema, delovi listu i dijagram. Čuvajte svoje fakture sa ovog priručnika. Napišite broj fakture sa unutrašnje strane prednje korice. Držite ovo uputstvo i faktura na bezbednom, suvom mestu za buduću referencu.

KOMUNIKACIJA

Upozorenja i uputstva navedene u ovom uputstvu ne mogu da pokriju sve moguće uslove i situacije koje se mogu pojaviti. Upozorenja moraju biti priznati od strane operatera. Zdrav razum i opreznost su faktori koji se ne mogu uneti u ovom uputstvu, ali moraju biti praćena Rukovalac mašinom.

Upozoravajućim

NAPOMENA: Kada se koristi opremu koja je kupljena, uvek treba pratiti osnovne mere predostrožnosti da se smanji rizik od povreda i opasnosti.

Pročitajte uputstvo pre upotrebe ovog alata!

1. Držite Vaše područje rada čist. Poremećaj dovodi do nesreća.
2. Posmatrano uslova na radnom mestu. Ne koristite alate u vlažnim, mokrim ili loše osvetljenim mestima. Ne izlažite kiši. Držite Vaše područje rada dobro osvetljen. Nemojte koristiti električni pogon opreme u prisustvu zapaljivih gasova ili tečnosti.
- 3.. Držite decu dalje. Deca nikada ne bi trebalo da bude dozvoljeno u području rada. Ne dozvolite da rukovati mašine, alati i oprema.
- 4.. Držite opremu. Kada nije u upotrebi, sredstva bi trebalo da bude zaključan u suvom mestu da se spreči rđe. Uvek zaključa alata i držati ih van domašaja dece.

5. Ne opterećujte mašine. To će uraditi posao bolje i sigurnije u opterećenja za koje je namenjen. Ne koristite neodgovarajući prikačene fajlove u pokušaju da se poveća kapacitet instrumenta.
6. Koristite pravi alat za posao. Nemojte koristiti alat za bilo koju svrhu za koju je namenjen.
- 7.. Haljina na odgovarajući način. Ne nosite široko odelo ili nakit jer mogu biti zahvaćeni od rotirajućih delova. Preporučujemo nošenje cipela koje ne skliznuti. Nosite ograničenje kose ili pokrivaju duge dlake. Uvek nosite odgovarajuću odeću.
8. Koristite zaštitu za oči, uši i disanje. Uvek nosite zaštitne naočare ako rade u posebnim metalnim čipova ili strugotina. Nosite masku protiv prašine ili respirator kada radite sa metala, drveta i hemijske prašine ili magle. Koristite sluha Zaštita prilikom rada u bučnim okruženjima.
9. Ne precenjajte sebe. Držite osnovama u bilo koje vreme. Ne dopire preko ili kroz radne mašine.
- 10.. Održavaju i neguju svoje instrumente. Imajte alate za sečenja oštre i čiste za bolje i sigurnije rad. Pratite instrukcije za podmazivanje i promenu delova pribora. Kontrola ručke treba stalno držati čiste, suve i bez ulja i masti.
- 11.. Budite na oprezu. Pazite šta radite. Ne rade mašine, kada ste umorni.
- 12.. Ne rade mašine, a pod uticajem alkohola, droga ili prepisanih lekova.
- 13.. Proverite da li oštećene delove. Pre upotrebe alata, bilo koji deo koji se pojavljuje oštećene treba pažljivo proveriti da utvrdi da li će oni funkcionišu i obavlja svoju funkciju namenjena. Proverite da li usklađivanje i povezivanje pokretnih delova, slomljenih delova ili montažu armatura, kao i bilo koji drugi uslov koji mogu da utiču pravilan rad. Bilo koji deo koji je oštećen treba da bude pravilno popraviti ili zameniti od strane kvalifikovanih tehničara.
- 14.. Rezervni delovi i pribor. Kada servisiranje, koristite samo originalne rezervne delove. Upotreba drugih delova poništava garanciju.

Posebna upozorenja kada se koristi ova mašina za pločice:

Korišćenjem ovog alata možete kreirati posebne rizike.

Posebno vode računa da zaštitite sebe i one oko vas.

Ne prelaze limit za debljine materijala. Ti bi smanjenje pločica do 5 / 8 "debeli i bušenje rupa u pločicama do 3 / 8" debela sa ovom mašinom. Pokušaji da se probije ili da smanji deblji materijal može dovesti do oštećenja mašine i povrede.

Pritiscima. Upotrebu prekomerne sile na polugu, sečenje sa tupim ili prljav sečenje točak može dovesti do oštećenja obratka. Pre sečenja bilo kog materijala sa ovog alata, uverite se da sečenje točak ili vrhu u dobrom stanju. Kada se kreće rukovanje, uverite se da primenjenog pritiska je pogodna za debljinu i tvrdoće pločica.

Usmeravanje i podržavanje materijala. Materijali moraju biti obezbeđena tokom bodovanja, odnosno lom.

Nosite zaštitne naočare prilikom rada ovog alata. Ponekad čipovi ili komada mogu biti odvojeni i odložiti korišćenje ove alatke. Zaštitite oči da spreči povrede.

Da biste izbegli povrede ruku i prste: Držite ruke podalje od pokretnih delova i sečenje ovog alata na poslu.

NAPOMENA: Upozorenja i uputstva iz ovog priručnika ne može da pokrije sve moguće uslove i situacije koje se mogu pojaviti . Upozorenja moraju biti priznati od strane operatera. Zdrav razum i opreznost su faktori koji se ne mogu uneti u ovom uputstvu , ali moraju biti praćenaRukovalac mašinom .

INSTALACIJA

Vaše mašine pločica je gotovo montira kada ga primi . Molimo Vas da popunite skupština je na sledeći način.

Instali ranjenoge.

Slika 1. Montažanoge.

1. Slajd svaku nogu (# T) na donjem uglovima baze (V). Sigurna svaki sa zavrtnji, navrtke, podloške koje u kompletu. Zategnite sa zavrtnja .

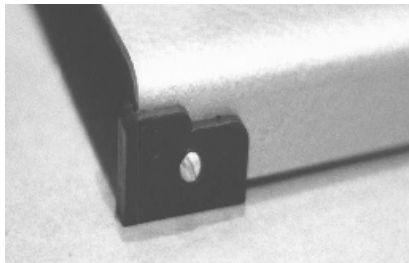

Instali ranjeaparata za sečenje krug:

Vaše mašine pločica je namenjena prvenstveno za pravolinijsko sečenje , ali ako želite da izvršite i kružne sečenje , morate instalirati uređaj za sečenje krug.

Uklonite sečenje uređaj ukруг kada ste spremni .

1. Podignite ručicu (# H) i klizni mehanizam daleko odoblasti kružnog baferanoža (# L).

Slika 2 . Sklapanjebušenje

2.Mahneta orahe i podloške od pritiskom ploče (# E). Pazite da ne izgubite ovim prostorima.

3.. Mesto mehanizam za košenje u krug na šinama (M) sa drškom (#) usmerena na desnu stranu, daleko od rukav deo bafera alata. Align centralnu tačku Probušeni otvor u centru baze.

4.. Mesto pritiskom ploče (# E) u šine i montiranje uređaja za sečenje krug sa osobenjak, dodao iznad rupu na srcu mehanizam. Remonte orahe i mašine za pranje i zategnite.

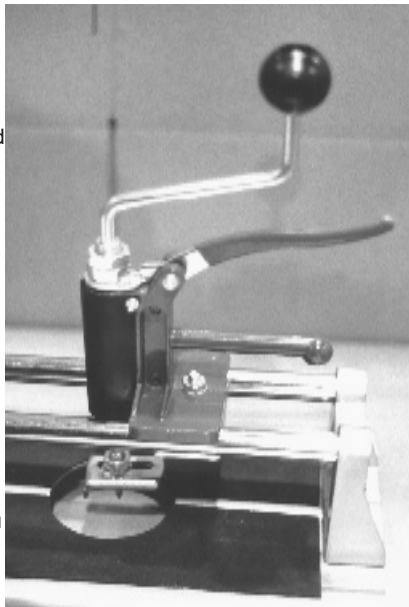

Instalirajte prav ugao.

U zavisnosti od modela koji ste kupili na pod pravim uglom može da se instalira na produžetak ruke ispred instrumenta ili u zadnjem delu. Obe verzije rade podjednako dobro. Merenje vaga na vašem instrumentu može biti označen u milimetrima ili inčima.

1. Pozicija desnom uglu (# U) na visini. Mesto otvoreno ruku na desnom uglu iznad vozača, na osnovu instrumenta. Pričvrstite prav ugao uz pomoć krilatog orahe (P).

RAD

Osnovni rad sečenje se vrši izborom željene lokacije ploče i razbijanje njenog Ovaj proces je sličan gol i sečenje stakla.

NAPOMENA: Dobro je da se urade neke praktične vežbe za rezanje pre nego što počnete stvarno sečenja.

Koristite pouzdan klupa, ili negde drugde na podu da se poveća stabilnost mašine.

Sečenje u skladu

Slika 3. Sečenje sedla i odskakati.

1. Istaknite željene smanjenje svake ploče sa olovkom ili markera.

2. Podignite ručicu (# H) i stavite jastuk ploče (# V) protiv vladara (R) i prav ugao (u).

3.. Poravnajte trag na ploču sa pravca kretanja sečenje točka i položaj ploče. Dakle, sečenje točak će se pomeriti duž obeležavanje.

4.. Podignite ručicu dok sečenje točak je uspostavila kontakt sa pločom jednog od ivice ploče. Dok prevlačite,

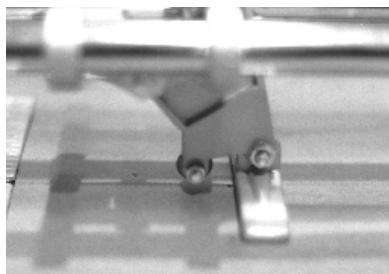

pomerite ručicu tako sečenje točak će biti prebačene oko na tanjiru kraja do kraja, navodeći pločica uz označena linije.

5. Nakon bodovanja ploče, slajd ručka nazad dok vuče peti (K) je centriran na tanjiru. Pritisnite ručicu nadole da pritisnete povlačenje peti (K) do ploče. Proverite da li je oznaka usklađena sa centralne mašine za pločice i razbijanje pet je oko u centru ploče, ona pokriva.

6. Pritiskati nadole ručka stalnim pritiskom do pločica pauze. Uklonite polomljene komade mašine.

Slika 4. Podešavanje ambulante.

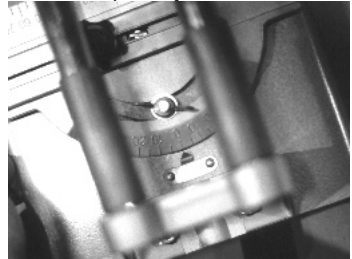

Koristite vladar za izradu ugao rezove .

1. Podignite ručicu . Olabavite krilati orah (P) od linearnog (R). Okrenite vladar do željene sečenje ugla. Pronađiugla poredećioznaka na lenjiru sastrelicom namarkera.

2. Kada željeni ugao je podešen , zategnite ponovo krilati orah .

3. Mesto pločica protiv vladara , i nastaviti da se smanji kao što je opisano gore. Kao rezultat toga, prekinula deo će biti unapred ugla.

Koriste čiprav ugao za sečenje pločica uširokom i ponovio smanjenja iste širine.

Slika 5. Koristite vladara.

1. Odvrnite zavrtanj stezanje (S) i prevucite prave ugao (# U) na željenu širinu ploče već smanjile. Možete da vidite upoređivanjem veličinatraga naprave ugao sa strelicom na instrumentu. Ponovo pritegnite zavrtanje.

2. Mesto pločica protiv vladara, i prava ugla. I secite ploča na u običajeni način . Možete da se ponavljaju smanjenja iste veličine ako želite.

3. Takođe možete da izaberete željenu širinu pločica , to stavi namašinu i pod esite ugao prave ivice protiv pločica . Onda mogu da se seče dalje pločice iste veličine.

Savet: Nemojte previše smanje pločiceiste veličine bez tebe proverite da li ova veličina je pogodna za vaše radno mesto . Mali varijacije ustvarnom izgradnju zidova, podova i Countertops, koji se ne mogu odmah izmeriti, može zahtevati smanjenje pločica veličine razlikuje od onoga što ste stavili mašinu!

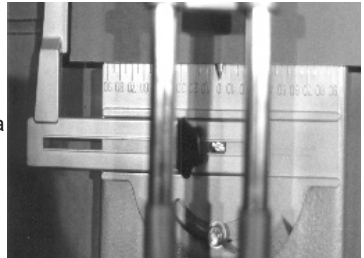

Kružne sečenje.

Slika 6. . Podešavanje skale .

1. Sklopite kružne mehanizam za sečenje i montiranje ga namašini, kao što je objašnjeno iznad uputstva.

2. Pločica , označava centar kruga ili znak i izmeri obim kruga koji će se seći .

3. Stisnite drška (#) na dole, pod izanjetačke bušenja tela inož iznad baze.

4. . Postavite pločicu na jastuku , sa centrom kruga direktno ispod centra vežba. Polako pustite ploču držanje i postavite pažljivo u skladu sa trouglastim bušenja (G), ukazuju narupu označena na vašem tanjiru.

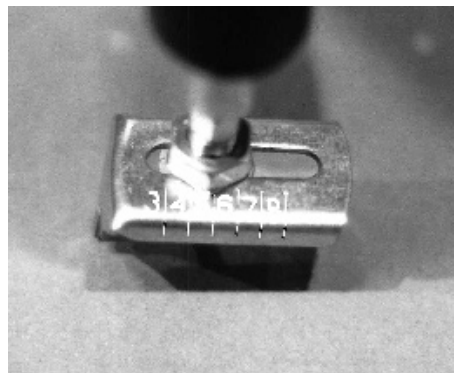

Slika 7. . Pronađite pločica pre nego što otpustite ručicu

5. Olabavite navrtku na telunožem (F) i prevucite telo nožem dok nož tačka je jednaka obimu , koji su označeni na tanjiru . Zategnite orah .

6. Uхватite ploča najastuk , tako da uključite (B) usmeru kazaljke na satu za bušenje pločica i isećikrug. Nastaviti rotirajuće ručice dok krug potpuno rez pločica.

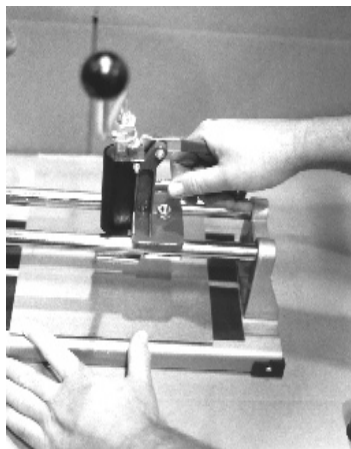

Slika 8. Okrenite kurble da bi rupu.

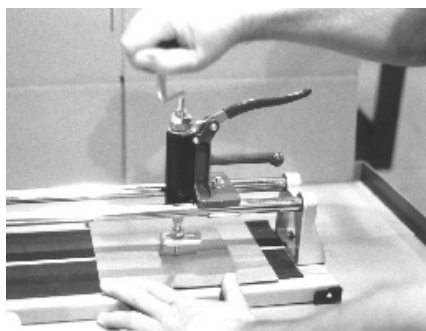

ГАРАНЦИОННА КАРТА

МОДЕЛ

СЕРИЕН №

СРОК

(за подробности виж гаранционните условия)

ДАНИИ ЗА КУПУВАЧА

ИМЕ/ФИРМА

(попълва се от служителя)

АДРЕС

(попълва се от служителя)

ДАНИИ ЗА ПРОДАВАЧА

ИМЕ/ФИРМА

(попълва се от служителя)

АДРЕС

(попълва се от служителя)

ДАТА/ПЕЧАТ

СЕРВИЗЕН ПРОТОКОЛ

Приеман протокол	Дата на приемане	Описание на дефекта	Дата на предаване	Подпис

ЦЕНТРАЛЕН СЕРВИЗ: СОФИЯ, БУЛ: "ЛОМСКО ШОСЕ" 246, (02) 934 99 80 www.raider.bg

Машините и аксесоарите „RAIDER“ са конструирани и произведени съгласно действащите в Република България нормативни документи и стандарти за съответствие с всички изисквания за безопасност.

СЪДЪРЖАНИЕ И ОБХВАТ НА ТЪРГОВСКАТА ГАРАНЦИЯ.

Търговската гаранция, която “Евромастер Импорт-Експорт” ООД дава за територията на Република България е както следва:

- 36 месеца за всички електроинструменти от сериите: **Raider Industrial, Raider Pro;**
- 36 месеца за физически лица за електроинструменти от сериите: **Raider Power Tools, Raider Garden Tools;**
- 12 месеца за юридически лица за електроинструменти от сериите: **Raider Power Tools, Raider Garden Tools;**
- 24 месеца за физически лица за инструменти от серията **Raider Pneumatic;**
- 12 месеца за юридически лица за инструменти от серията **Raider Pneumatic;**
- 24 месеца за физически лица за всички бензинови машини от сериите: **Raider Power Tools и Raider Garden tools**
- 12 месеца за юридически лица за всички бензинови машини от сериите: **Raider Power Tools и Raider Garden tools**
- 24 месеца за физически лица за всички крикове от серията **Raider Power Tools;**
- 12 месеца за юридически лица за всички крикове от серията **Raider Power Tools**

Търговската гаранция е валидна при предоставяне на гаранционна карта попълнена правилно в момента на закупуване на машината и фискален касов бон или фактура. Гаранционната карта трябва да съдържа модел, сериен номер, име подпис и печат на търговеца продал машината, подпис от страна на клиента, че е запознат с гаранционните условия и датата на покупката. Непопълнени или подправени гаранционни карти са невалидни. Машините трябва да се използват само по предназначение и в съответствие с инструкцията за употреба. За да се гарантира безопасната работа е необходимо клиента да се запознае добре с инструкциите за употреба на машината, правилата за безопасност при работа с нея и конкретното и предназначение.

Машината изисква периодично почистване и подходяща поддръжка.

Гаранцията не покрива:

- износване на цветното покритие на машината;
- части и консумативи, които подлежат на износване, причинено от ползването като например: грес и масло, четки, водачи, опорни ролки, тампони, гумени маншони, задвижващи ремъци, спирачки, гъвкав вал с жило, лагери, семеринги, бутало с ударник на такери и др.;
- допълнителни аксесоари и консумативи като: ръкохватки, струйник, кутии, свредла, дискове за рязане, секачи ножове, вериги, шукурки, ограничители, полир-шайби, патронници (захвати и държачи на режещия инструмент), макарата за корда и самата корда за косачки и др.;
- ръчен стартерен механизъм и запалителна свещ;
- настройка на режима на работа;
- стопяеми електрически предпазители и крушки;
- механични повреди на корпуса и всички външни елементи на izdelieto, включително декоративни;
- предпазители за очи, предпазители за режещи инструменти, гумирани плочи, закопчалки, линеали и др.;
- захранващ кабел и щепсел;
- цялостните повреди на инструментите, причинени от природни бедствия, като пожари, наводнения, земетресения и др.; Отпадане на гаранцията.

Фирма “Евромастер И/Е” ООД не е отговорна за повреди причинени от трети лица, като „Електроснабдителни дружества”, повреди от външен характер, като токови удари, нестандартни захранващи напрежения и има правото да откаже гаранционно обслужване при:

- несъответстващ (или непопълнен) сериен номер на izdelieto с този попълнен на гаранционната карта;
- заличен или липсващ идентификационен етикет на машината;
- повреди възникнали при транспорт, неправилно съхранение и монтаж на машината;
- направен опит за неоторизирана сервизна намеса в неупълномощена сервизна база;
- повреди, които са причинени в следствие на неправилна употреба (неспазване инструкцията за експлоатация) на машината от страна на клиента или трети лица;
- повреди причинени в резултат на използването на машината в друга среда освен препоръчаната от производителя (влажност, температура, вентилация, напрежение, запрашеност и др.);
- повреди, причинени от попадане на външни тела в машината;
- повреди, причинени в следствие на небрежно боравене с машината;
- повреди причинени от работа без въздушен филтър или силно замърсен такъв;
- при неправилно съотношение на бензин/двухтактово масло, водещо до блокиране на двигателя
- повреда в следствие неправилно поставен или незаточен режещ инструмент;
- повреда на редукторната кутия (предавката), причинена от недостатъчно добро смазване (с грес) на същата или механичен удар по задвижващата ос.
- повреда на ротор или статор, изразяваща се в слепване между тях, следствие на стопяване на изолациите, причинено от продължително претоварване;

- повреда на ротор или статор причинена от претоварване или нарушена вентилация, изразяваща се в промяна на цвета на колектора или намотките;
- натрупан нагар или запушен ауспух – резултат от предозирване на количеството масло в двутактовата смес.
- липса на масло за режещата верига или незаточена (изхабена) верига;
- запушена горивна система;
- липсват защитни дискове, опорни плотове или други компоненти които са част от конструкцията на инструмента и са предназначени за осигуряването на безопасната му и правилна експлоатация;
- захранващият кабел на инструмента е удължаван или подменян от клиента;
- повредата е причинена от претоварване или липса на вентилация, недостатъчно или неправилно смазване на движещите се компоненти на izdeliето;
- износване или блокирани лагери поради претоварване, продължителна работа или прах;
- разбито лагерно гнездо от блокиран лагер или разбита втулка;
- разбито шпонково или резбово съединение;
- повреда в ел.ключ или електронно управление причинена от прах или счупване;
- повредена редукторна кутия (глава) причинено от застопоряващия механизъм;
- поява на необичайна хлабина между бутало и цилиндър в резултат на претоварване, продължителна работа или прах;
- затягане между бутало и цилиндър в резултат на претоварване, продължителна работа или прах;
- повредено центробежно колело и спирачка (променен цвят) – дължи се на работа с блокирана спирачка;
- спуквания по корпуса, причинени от неправилен монтаж на свързващи тръби, фитинги и подобни;
- липса на компоненти които са част от конструкцията на инструмента и са предназначени за осигуряването на безопасната му и правилна експлоатация;
- на всички водни помпи (без потоляемите) и хидрофори трябва да бъде монтиран възвратен клапан на входящия отвор. При хидрофорите периодично се проверява налягането на металния контейнер(налягането трябва да бъде в границите 1.5 – 2 bar).
- **ВНИМАНИЕ!** Хидрофорите Raider с механичен пресостат не изключват автоматично при липса на вода!
- повреда причинена от работа „на сухо“ без вода, която се изразява в деформация на уплътненията и компонентите на помпената част.
- повреди причинени от замръзване и прекомерно прегряване;

Срокът за отремонтване на приети в сервиза машини е в рамките на един месец.

Сервизите не носят отговорност за машини, не потърсени от собствениците им един месец след законния срок за ремонт!

Търговската гаранция за батерии и зарядни устройства, която “Евромастер Импорт-Експорт” ООД дава за територията на Република България, е както следва:

- **18 месеца за батерията и зарядното устройство от сериите: Raider Industrial, Raider Pro;**
- **12 месеца за батерията и зарядното устройство от сериите: Raider Power Tools, Raider Garden Tools;**

Гаранционният срок започва да тече от датата на закупуване. Гаранцията покрива всички дефекти, възникнали при правилно ползване на батерията и зарядното устройство, съобразно инструкцията за употреба. “Евромастер Импорт-Експорт” ООД осигурява гаранция, приложима при изброените по-долу условия, чрез безплатно отстраняване на дефекти на продукта, за които в рамките на гаранционния срок може да се докаже, че се дължат на дефекти в материала или при производството. Търговската гаранция е валидна при предоставяне на гаранционната карта на машината, попълнена правилно в момента на закупуване на продукта и фискален касов бон или фактура. Гаранционната карта трябва да съдържа модел и сериен номер на акумулаторната машина, окомплектована с батерия и зарядно устройство, име, подпис и печат на търговеца продал комплекта акумулаторен електроинструмент, подпис от страна на клиента, че е запознат с гаранционните условия и датата на покупката.

Гаранцията не покрива:

- износване на цветното покритие на батерията и зарядното устройство;
- повреди възникнали при транспорт, механични повреди /на корпуса и всички външни елементи на батерията и зарядното, включително декоративни/, при други външни въздействия и природни бедствия като пожари, наводнения, земетресения;
- дефекти от амортизация, нормално износване и изхабяване; Гаранцията за батерията и зарядното устройство отпада в случаите на:
- несъответстващ (или непълнен) сериен номер на комплекта акумулаторен електроинструмент с този попълнен на гаранционната карта;
- нарушение на целостта, изтриване или липса на етикета на производителя върху батерията и зарядното устройство;
- всички случаи на повреди, причинени от неправилна употреба (неспазване инструкцията за експлоатация), изпускане, удар, заливане с течности, небрежно боравене, и в случаи, че всички клетки в батерията са изтощени под критичния минимум;
- зареждане с неоригинални зарядни устройства, захранващият кабел на зарядното устройство е удължаван или подменян от клиента, или други външни въздействия в противоречие с изискванията на производителя;

- когато е правен опит за ремонт, монтаж, демонтаж, модификация от потребителя или промени от неупълномощени лица или фирми;
- при използване на батерията и зарядното устройство не по предназначение;
- повреди причинени в резултат на използването и съхранението на батерията и/или зарядното в друга среда освен препоръчаната от производителя (влажност, температура, вентилация, напрежение, запрашеност и др.);
- при токови удари, гръмотевични, наводнения, пожари, други външни въздействия;
- при работа с нестандартна захранваща мрежа и с други неподходящи или нестандартни устройства;

Срокът за отремонтване на приети в сервиза батерии и зарядни устройства е в рамките на законния срок за ремонт - един месец, след който сервизите не носят отговорност в случай, че не са потърсени. Законовата гаранция е съгласно изискванията на ЗЗП.

Независимо от търговската гаранция продавачът отговаря за липсата на съответствие на потребителската стока с договора за продажба съгласно гаранцията по чл. 112 – 115.

Чл. 112. (1) При несъответствие на потребителската стока с договора за продажба потребителят има право да предяви рекламация, като поиска от продавача да приведе стоката в съответствие с договора за продажба. В този случай потребителят може да избира между извършване на ремонт на стоката или замяната ѝ с нова, освен ако това е невъзможно или избраният от него начин за обезщетение е непропорционален в сравнение с другия.

(2) Смята се, че даден начин за обезщетяване на потребителя е непропорционален, ако неговото използване налага разходи на продавача, които в сравнение с другия начин на обезщетяване са неразумни, като се вземат предвид:

1. стойността на потребителската стока, ако нямаше липса на несъответствие;
2. значимостта на несъответствието;
3. възможността да се предложи на потребителя друг начин на обезщетяване, който не е свързан със значителни неудобства за него.

Чл. 113. (1) Когато потребителската стока не съответства на договора за продажба, продавачът е длъжен да я приведе в съответствие с договора за продажба.

(2) Привеждането на потребителската стока в съответствие с договора за продажба трябва да се извърши в рамките на един месец, считано от предявяването на рекламацията от потребителя.

(3) След изтичането на срока по ал. 2 потребителят има право да развали договора и да му бъде възстановена заплатената сума или да иска намаляване на цената на потребителската стока съгласно чл. 114.

(4) Привеждането на потребителската стока в съответствие с договора за продажба е безплатно за потребителя. Той не дължи разходи за експедиране на потребителската стока или за материали и труд, свързани с ремонта ѝ, и не трябва да понася значителни неудобства.

(5) Потребителят може да иска и обезщетение за претърпените вследствие на несъответствието вреди.

Чл. 114. (1) При несъответствие на потребителската стока с договора за продажба и когато потребителят не е удовлетворен от решаването на рекламацията по чл. 113, той има право на избор между една от следните възможности:

1. разваляне на договора и възстановяване на заплатената от него сума;
2. намаляване на цената.
- (2) Потребителят не може да претендира за възстановяване на заплатената сума или за намаляване цената на стоката, когато търговецът се съгласи да бъде извършена замяна на потребителската стока с нова или да се поправи стоката в рамките на един месец от предявяване на рекламацията от потребителя.
- (3) Търговецът е длъжен да удовлетвори искане за разваляне на договора и да възстанови заплатената от потребителя сума, когато след като е удовлетворил три рекламации на потребителя чрез извършване на ремонт на една и съща стока, в рамките на срока на гаранцията по чл. 115, е налице следваща поява на несъответствие на стоката с договора за продажба.
- (4) Потребителят не може да претендира за разваляне на договора, ако несъответствието на потребителската стока с договора е незначително. Чл. 115. (1) Потребителят може да упражни правото си по този раздел в срок до две години, считано от доставянето на потребителската стока.
- (2) Срокът по ал. 1 спира да тече през времето, необходимо за поправката или замяната на потребителската стока или за постигане на споразумение между продавача и потребителя за решаване на спора.
- (3) Упражняването на правото на потребителя по ал. 1 не е обвързано с никакъв друг срок за предявяване на иск, различен от срока по ал. 1.

RAIDER

SC EUROMASTER SRL
STR.HORIA,CLOSCA SI CRISAN,NR.5,HALA 3,OTOPENI, ILFOV TEL/
FAX:021.351.01.06

CERTIFICAT DE GARANTIE

Nr. _____ din _____

Denumirea produsului _____

Seria de fabricatie a produsului _____

Caracteristici tehnice _____

Garantie comerciala : PODUS HOBBY.Termen de garantie: 24 luni de la data vanzarii
catre consumatorii casnici (pentru toata gama RAIDER).

Durata medie de utilizare: 3 ani

Vandut prin societatea _____ din localitatea

_____ str. _____ nr. _____ cu

factura nr. _____ din _____

Cumparator _____

Data cumpararii produsului _____

LISTA CENTRELOR SERVICE AUTORIZATE

- SC Stefan Alex SRL- Str.Parcului Bl.K4,ScE,Ap.1, Calarasi , Tel : 0735.199.024
- ABC International SRL - Str.Babadag nr.5,Bloc1Sc.A parter,Tulcea; Tel : 0240.518.260
- Euro 94 SRL - Sos.Chitilei 60A sect1, Bucuresti ; Tel : 021.668.72.60
- SC Viva Metal Decor SRL- STR. ALBESTI NR. 10 (IN INCINTA FOSTEI AUTOBAZE ZENIT), Curtea de Arges; Tel : 0722.531.168 / 0732.148.633
- SC BUFFALO COM SRL – Sos Transilvaniei , Nr 17-19 , Oradea ; Tel: 0749.217.717
- SC AZIF COM SRL- Piata Chiriac Magazinul Universal, Craiova,Judetul Dolj, tel.0788.419.858,fax 0251.522.131
- SC GUMSERVICE SRL, Miercurea Ciuc, Str. George Cosbuc Nr. 14, TEL. 0266371183
- SC ADA TRADING SRL Calea Bucurestilor nr.64, bloc C1-3, Otopeni Ilfov.Tel/fax 0213504379
- SC TEHNO HOBY SRL strada Erou Bucur.nr.9, Piatra Neamt, judetul Neamt;Tel.0233236333, Fax.0233222026
- SC BASAROM COM SRL, Sos Alexandriei , Nr. 6A, Bragadiru, Ilfov, Tel 0214201637, Fax 0214201638.

14. EVIDENTA REPARATIILOR IN PERIOADA DE GARANTIE

Nr crt	Data reclamatie	Data rezolvare reclamatie	Reparatie executata/ piese inlocuite	Prelungire garantie	Garantie ptr. service	Nume si semnatura depanator	Semnatura consumator
<u>1</u>							
<u>2</u>							
<u>3</u>							
<u>4</u>							
<u>5</u>							
<u>6</u>							
<u>7</u>							

IMPORTATOR:
SC Euromaster SRL

VANZATOR:
Semnatura / stampila

15.AM CITIT CONDITIILE DE ACORDARE A GARANTIEI SI AM LUAT LA CUNOSTINTA.NU AM OBIECTIUNI (SEMNTURA CONSUMATORULUI) _____

Prezentul certificat de garantie este in conformitate cu prevederile HG 449/2003, privind comercializarea produselor si garantiile asociate cu OG 21/2008 si OG 174/2008 cu modificarile si completarile ulterioare republicate si nu afecteaza drepturile consumatorilor.

Produsul beneficiaza de o garantie legala de conformitate de 24 luni(2 ani).Existenta garantiei legale de conformitate si a celei comerciale nu exclude existenta garantiei de viciu ascuns conform OG 21/2008, cu modificarile si completarile ulterioare republicate si a codului civil.

Garantia presupune repararea gratuita a defectelor datorate producatorului, in cadrul termenului de garantie

1. Vanzatorul care comercializeaza produsul are obligatia sa faca demonstratia de functionare a produsului si sa explice consumatorului modul de utilizare al acestuia, in cazul in care consumatorul solicita acest lucru.
2. Produsul defect va fi receptionat de catre unitatea de service de care apartine care va efectua diagnosticarea defectului.
3. Unitatea service are obligatia de a efectua diagnosticarea, expertizarea si depanarea, in perioada de garantie, gratuit, in cel mult 15 zile de la data inregistrarii reclamatiei consumatorului. In cazul in care produsul nu poate fi reparat, el va fi inlocuit imediat dupa ce se constata imposibilitatea folosirii acestuia, cu un produs similar, acordandu-se un nou termen de garantie care va curge de la data preschimbării produsului sau i se va restitui beneficiarului contravaloarea produsului. Agentul economic are aceleasi obligatii pentru produsul inlocuit ca si pentru produsul vandut initial.
4. Durata termenului de garantie se prelungeste cu termenul scurs de la data la care consumatorul a reclamat defectarea produsului, pana la data repunerii in functiune a acestuia, acest fapt fiind inregistrat in certificatul de garantie de catre unitatea service care a executat reparatia.
5. Pentru a beneficia de garantie, cumparatorul are obligatia de a respecta instructiunile de utilizare/ intretinere predate de vanzator o data cu produsul si de a nu permite interventii asupra produsului din partea unor persoane neautorizate sa acorde service.
6. In cazul unor defectiuni aparute in cadrul termenului de garantie, cumparatorul se va prezenta la unitatea service cu bonul/factura de cumparare, certificatul de garantie si reclamația referitoare la deficiențele produsului.
7. Vanzatorul este obligat fata de consumator, pentru produsul reclamat in cadrul termenului de garantie, sa asigure si sa suporte toate cheltuielile pentru repararea sau inlocuirea acestuia, precum si cheltuielile de diagnosticare, expertizare, ambalare si transport.
8. Producatorul si vanzatorul sunt exonerati de obligatiile lor privind garantia, daca defectiunea s-a produs din cauza nerespectării de catre consumator a instructiunilor de utilizare, intretinere, manipulare, transport, depozitare, cuprinse in documentatia care insoteste produsul.
9. Vanzatorul este obligat sa asigure repararea sau inlocuirea gratuita a produsului dupa expirarea termenului de garantie, in cazul in care defectiunea s-a datorat unor vicii ascunse, confirmate prin expertize tehnice efectuate de un organism neutru, aparute in cadrul duratei medii de utilizare a acestuia, caz in care cheltuielile aferente vor fi suportate de vanzator.

10. ATENTIE! RESPECTATI INTOCMAI INSTRUCIUNILE DIN MANUALUL DE UTILIZARE A PRODUSULUI!

11. La expirarea perioadei de garantie (postgarantie) depanarea produsului se va efectua contra cost, la solicitarea clientului.
12. La efectuarea unor lucrari service pentru lucrarea de remediere a defectului, in cazul in care lucrarea nu necesita utilizarea de piese de schimb, prestatorul va acorda pentru lucrare obligatoriu o garantie de cel putin 3 luni.
13. Lista unitatilor service este mentionata in prezentul certificate de garantie.

Elektroinstrumenti „RAIDER“ su konstruisani i proizvedeni u saglasnosti sa normativnim dokumentima i standardima u skladu sa svim zahtevima za bezbednost koji važe na teritoriji Srbija

Sadržaj i obuhvat trgovačke garancije

Uslovi garancije

Garantni rok na teritoriji Srbija je 2 godine i teče od datuma kupovine elektrouredjaja.

Kupac-korisnik elektrouredjaja ima pravo na besplatnu popravku u osiguranom garantnom periodu, ako je garantni list popunjen ispravno potpisan i pečatiran od strane prodavca koji je uređaj prodao, potpisan od strane kupca kojim potvrđuje da je upoznat sa uslovima garancije i fiskalni račun kojim potvrđuje datum kupovine uređjaja.

Za popravku i reklamaciju se primaju samo dobro očišćene mašine!

Popravka kvara priznatog sa naše strane u garantnom roku se izvršava na sledeći način: po našem izboru mi popravljamo pokvareni uređaj besplatno ili ga menjamo za nov i garantni rok se ne obnavlja.

Uređaj treba da se koristi strogo po instrukcijama navedenim u uputstvu za upotrebu.

Za bezbedan rad sa elektrouređajem neophodno je da kupac pre početka upotrebe aparata pažljivo pročita uputstvo za upotrebu, zatim uputstvo za bezbednost pri radu i naravno da koristi uređaj za to za šta je neamenjen. Uređaj zahteva periodično čišćenje i adekvatno održavanje .

Garancija ne pokriva:

- ishabanu boju elektroaparata
- delovi i potrošni materijal koji podleže habanju prilikom upotrebe kao što su: grejs, ulje, četke, valjci, i dr.
- dodatni pribor i potrošni materijal kao što: rukohvati, baterije, kutije, dodatci za napajanje, svrdla, diskovi za sečenje, noževi, lanci, šmirgle, graničnici, kabli i dr.
- električni osigurači i sijalice
- mehanička oštećenja na telu aparatu, dekorativni elementi na aparatu, štitnici za oči, štitnici za dodatke za sečenje, gumene ploče, učvršćivači, lenjiri, kabal i utičnica.
- celokupna oštrenja aparata nasatala kao posrdica požara, poplava, zemljotresa i dr.

Otkaz garancije

Pravo da otkáže popravku (remont) u garantnom roku ima u sledećim slučajevima:

- Neodgovarajući (ili ne popunjen) serijski broj proizvoda u poredjenju sa serijskim brojem koji je upisan na garantni list
- Identifikaciona nalepnica proizvoda je izbrisana ili je nema.
- Ako je neko iz neovlašćenog servisa već pokušao da popravi aparat.
- Kvar je nastao kao posledica nepravilne upotrebe aparata (nisu poštovane instrukcije navedene u uputstvu za upotrebu) ot strane kupca ili drugih lica.
- Oštećenja su nastala usled nemarne upotrebe aparata.
- Oštećenje rotora ili statora u vidu slepljivanja nastala kao posledica topljenja izolacije a prouzrokovana prekomernom upotrebom aparata.
- Oštećenje rotora ili statora posledica preopterećenja ili oštećenog sistema za ventilaciju koja se manifestuje ravnomernim potamnivanjem kolektora ili zavojnica.
- Nedostaju zaštitni diskovi, ili drugi delovi uređjaja koji su deo konstrukcije aparata i imaju za cilj da osiguraju bezbedan rada sa aparatom prilikom pravilne upotrebe.
- Kabal za napajanje aparata je produžavan ili menjan od strane kupca.
- Šteta naneta preopterećenjem, zbog nedostatka ventilacije ili nedovoljnog podmazivanja pokretnih komponenti.
- Sklonjeni lageri zbog preopterećenja ili dugotrajne upotre.

Rok za popravku uređjeja koji je primljen u servis je 45 dena.

Ovlašćeni servis ne snosi odgovornost za aparate koje vlasnik nije došao da preuzme mesec dana nakon isteka zakonskog roka za popravku!

“RAIDER” power tools are designed and manufactured in accordance with the regulations and standards for compliance with all safety requirements.

Content and scope of the commercial guarantee.

WARRANTY CONDITIONS

The warranty period is:

- For domestic use (private) - 24 months.
- For professional use (for companies) - 12 months.

User is entitled to free repair service in insured warranty period if the warranty card is filled properly made with signature and dealer's stamp, sold the instrument signed by the client that is aware of the warranty conditions and fiscal cash register receipt or invoice showing the date of purchase.

Repairs are accepted only cleaned machines!

Appliances should only be used appropriately and in accordance with the instructions.

To ensure safe operation is required the customer to be familiar with instructions for use of power tool safety rules when working with it and its particular purpose. The unit requires periodic cleaning and proper maintenance.

Warranty does not cover:

- Wear of colored coating of tools;
- Parts and consumables, which are subject to wear caused by use such as: grease, oil, brushes, guides, rollers, pads, drive belts, flexible wire shaft, bearings, seals, piston with a hammer tackers, etc.;
- Accessories and supplies such as: handles, nose, batteries, cases, chargers, drills, cutting discs, chisel knives, chains, sandpaper, stops, polishing discs, chucks (grip, holder of the cutting tool) to cord reel itself cord for lawn mowers, etc.;
- Fusible fuses and bulbs;
- Mechanical damage to the hull and all external components of the device, including ornamental;
- Fuses eye fuses cutting tools, rubber plates, frames, rulers, etc.;
- Cord and plug;
- Overall damage to instruments caused by natural disasters such as fires, floods, earthquakes, etc.;

The warranty is not valid in cases where:

- Inconsistent serial number of this article with a completed warranty card;
- The label is removed or completely missing one;
- Is attempting to unauthorized interference with unauthorized service base camp;
- Damage caused due to misuse (non instructions) of the device by the customer;
- Damage caused due to careless handling of the device;
- Damage to rotor or stator, consisting of the bonding between them, due to melting of insulation caused by the continuous overload;
- Damage to rotor or stator caused by overload or impaired ventilation, expressed in the change of the collector or windings;
- No protective disks, support panels or other components that are part of the structure of the instrument and are intended to ensure its safe and proper operation;
- The cord of the instrument is extended or replaced by the customer;
- Damage caused by overload or lack of ventilation and insufficient lubrication of moving components;
- Wear and tear bearings or blocked due to overloading, or powder;
- Broken bearing collar;
- Breach the integrity of the teeth of gears (broken, worn);
- Broken spline or bolting;
- Failure On/Off switch or electronic control caused by dust or breakage;
- Broken gear box (head) caused by the lock mechanism;
- Occurrence of abnormal clearance between piston and cylinder as a result of overloading or dust;
- Tightening between piston and cylinder as a result of overloading or dust;
- Damaged centrifugal wheel and brake (discolored) - due to work by a blocked brake;

The deadline for a renovated adopted in electric service is within a month.

Workshops are not responsible for the instruments are not contacted by the owners one month after the statutory period for repair!

GARANCIJSKA IZJAVA

MODEL	
SERIJSKA ŠT.	
GARANCIJSKI ROK	
PRODAJALEC	
IME/FIRMA	
NASLOV	
DATUM in ŽIG	

Deklaracija: Poreklo Kitajska, Euromaster Import Export Ltd. Je pooblaščen predstavnik proizvajalca in lastnik blagovne znamke RAIDER.

Distributer in prodajalec za slovenijo: Kleda d.o.o.

SERVISER: KLEDA d.o.o.

Garancija: orodja so v garanciji 24 mesecev od dneva pravilno zavedene prodaje. Ta garancija se izda samo za stranke, ki so orodje plačila. V primeru težav, ki jih povzročajo proizvodna napaka v garancijskem roku, proizvajalec nadomesti brezplačno menjavo delov za priznano napako. Pošiljanje orodja in delo, se v vsakem primeru plača in bremenijo stranko. Izključeno iz garancije: škoda, nastala zaradi slabega vzdrževanja, malomarnosti in uporabe, ki ni v skladu s splošnimi pogoji ne priznamo.

DATUM SPREJEMA	
OPIS OKVARE	
DATUM OKVARE	
DATUM PRODAJE	
PODPIS	

ZASTOPA IN PRODAJA: Kleda d.o.o., Pot k sejmišču 30, 1231 Ljubljana

Tel. 01 6204390, info@kleda.si, www.kleda.si

ГАРАНТЕН ЛИСТ

МОДЕЛ

СЕРИСКИ БРОЈ.....

РОК НА ГАРАНЦИЈАТА.....

ПРОДАВАЧ

ИМЕ НА ФИРМАТА.....

АДРЕСА.....

КУПУВАЧ

ИМЕ НА ФИРМАТА.....

АДРЕСА.....

ДАТУМ И ПЕЧАТ

Декларација

Извозник: ЕУРОМАСТЕР ЛТД. - Бугарија

Земја на потекло: Кина

Увозник: Бен Трејд ДООЕЛ,

ул. „Качанички Пат“ бб - Визбегово Скопје

тел.: 02/2565 842 факс: 02/2656 843

Сервис: Бен Трејд ДООЕЛ

тел.: 02/2565 842

ПРИЕМЕН ПРОТОКОЛ	ДАТА НА ПРИЕМОТ	ОПИС НА ДЕФЕКТОТ	ДАТА НА ПРЕДАВАЊЕ	ПОТПИС

СЕРВИСЕН ПРОТОКОЛ

Електричните апарати “Рајдер” се дизајнирани и произведени во согласност со нормативните документи и стандарди во согласност со сите барања за безбедност што се применуваат.

Содржината и опфат на гаранцијата

Услови на Гаранцијата

Рокот на гаранцијата се наведува во гарантниот лист и важи од датумот на купување на производот. Купувачот/Корисникот на електричната опрема имаат право на бесплатни поправки на уредот доколку истиот е во гарантираниот период, доколку гарантниот лист е правилно пополнети со потпис и печат од страна на продавачот кој го продал уредот, потпишан од страна на купувачот кој потврдува дека е запознаен со условите на гаранцијата и со фискална сметка или фактура која го потврдува датумот на купување на електричниот апарат.

За поправка и рекламација ќе бидат примени само добро исчистени машини!

Поправката на дефекти признати од наша страна во гарантираниот рок се изведува на следниот начин: по наш избор ги поправаме дефектните уреди бесплатно или ги менуваме за нови доколку се во гарантниот рок и доколку не е можно сервисирање.

Уредот треба да се користи строго по упатствата и прописите пропишани во упатството.

За безбедно работење со електричниот уред неопходно е купувачот пред да започне со користење на уредот, да се запознае со упатството за употреба, да се запознае со ставките за безбедност при работа и да го користи уредот за тоа што е наведено во упатството. Уредот бара периодично чистење и адекватно одржување.

Гаранцијата не опфаќа:

- Губење на бојата на машината.
- Делови и потрошни материјали кој подлежат на абеење при употреба, како што се: маст, масло, четкички, водичи, ваљаци, ролки, подлошки, погонски ремени, флексибилно вратило, лагери, семеринги, клип, работно тркало и др.
- Опрема и материјали како што се: Рачки,кабли, батерии, кутии, додаточи за напојување, бургии, дискови за сечење, ножеви ланци, шмиргли, граничници, конец за сечење и др.
- Стопени електрични осигурувачи и заштити
- Механички оштетувања на телото на уредот, декоративни елементи.
- Заштита за очите, заштита за сечење, гумирани плочки, затварачи, мерила и др.
- Кабел и приклучоци.
- Целокупно оштетување на апаратот настанато како последица од пожар, поплава, земјотрес и сл.

Поништување на гаранцијата

Правото да се поништи поправката (ремонт) во рамките на гарантниот период е во следниве случаи:

- Серискиот број заведен во гаранцијата не одговара со серискиот број на машината .
 - Налепницата за идентификација залепена на производот е избришана или е исчезната.
 - Доколку друго лице кое не е овластениот сервис се обиде да го поправат уредот.
 - Доколку не се појави како резултат на несоодветна употреба на уредот (не следи ги инструкциите наведени во упатството) од страна на купувачот или друго лице.
 - Дефектот е предизвикан од невнимателна употреба со апаратот
 - Оштетувања предизвикани од работа со дотрајани (или лошо поставени) елементи за сечење
 - Оштетувањата на роторот или статорот настанале како последица на топењето на изолацијата предизвикано од прекумерно користење на апаратот.
 - Оштетувањата на роторот или статорот резултат на преоптоварување или оштетен на системот за вентилација која се манифестира со рамномерно потемнување на колекторот или намотката.
 - Недостигаат заштитните дискови, или други делови кои се дел од составната опрема и се наменети за да се обезбеди безбедно работење со уредот кога се користи правилно.
 - Електричниот кабел на машината е продолжен или замени од страна на корисникот.
 - Оштетувања на уредот од преоптеретување, лоша вентилација и од недоволно подмакување на подвижните делови
 - Оштетени лагери поради преоптоварување или долготрајна работа.
 - Скршено легло за лагери од страна на блокиран лагер
 - Некомплетен заб на запчаникот (скршен, изабен)
 - Скршено шпонково или вилушесто лежиште
 - Оштетувања во електриката за клучот како резултат на прашина или кршење
 - Оштетување на редукционата кутија (глава) настанато од механизмот за заклучување
 - Појава на невообичаена лабавост помеѓу клипот и цилиндарот како резултат на преоптеретување, долготрајна употреба или прашина
 - Затегнатост помеѓу клипот и цилиндарот како резултат на преоптеретување прекумерна употреба или прашина
 - Оштетено централното тркало и кочницата(променета на боја) - последица на работа со блокирана кочница
- Крајниот рок за поправка на уредот кој е примена во сервисот е 45 дена.
Овластениот сервис не сноси одговорност за опремата доколку сопственикот не ја подигне еден месец по истекот на законскиот рок за поправка на машината!

EUROMASTER IMPORT EXPORT LTD

1231, Sofia, Bulgaria, 246 Lomsko shose Blvd.,

tel.: +359 700 44 155

fax: + 359 2 934 00 90

www.euromasterbg.com; e-mail: info@euromasterbg.com

