

**W 18 LTX 115 Quick**  
**W 18 LTX 125 Quick**  
**W 18 LTX 125 Quick Inox**  
**W 18 LTX 150 Quick**

**WB 18 LTX BL 125 Quick**  
**WB 18 LTX BL 150 Quick**  
**WB 18 LTX BL 180**

**WP 18 LTX 115 Quick**  
**WP 18 LTX 125 Quick**  
**WP 18 LTX 150 Quick**

**WPB 18 LTX BL 115 Quick**  
**WPB 18 LTX BL 125 Quick**  
**WPB 18 LTX BL 150 Quick**  
**WPB 18 LTX BL 180**





Превод на оригиналната инструкция за експлоатация

**euromaster**

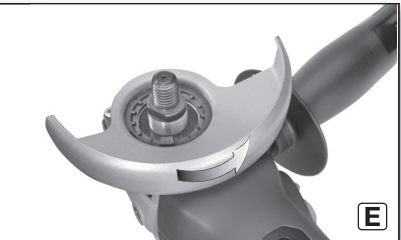
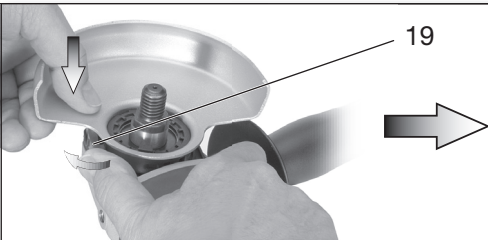
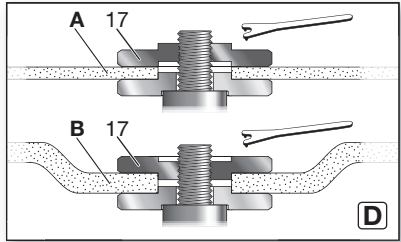
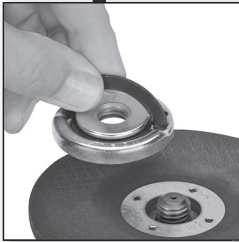
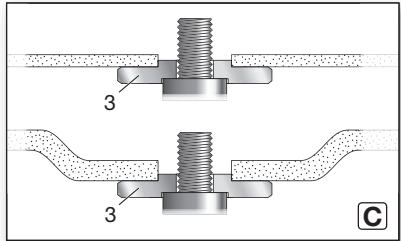
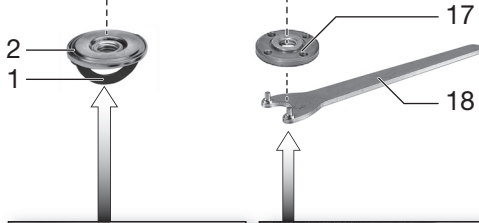
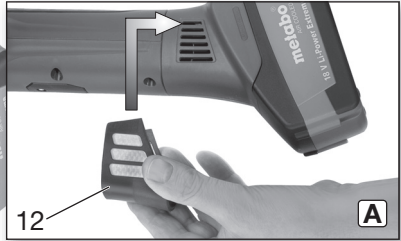
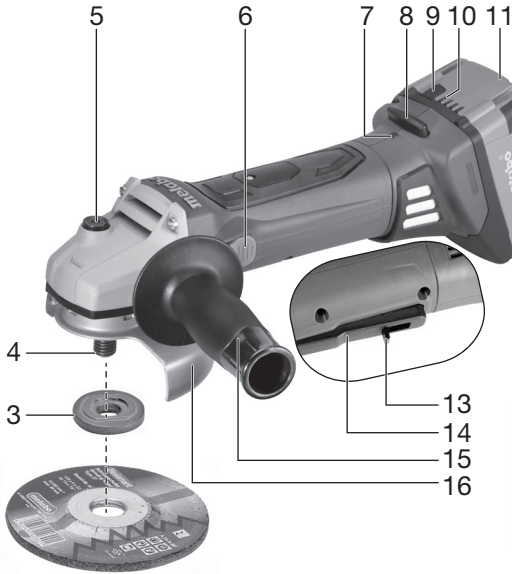
“Евромастер Импорт - Експорт” ООД е официален представител на производителя. Адрес на управление на фирмата: гр. София 1231, бул. “Ломско шосе” 246, тел. 0700 44 155, [www.euromasterbg.com](http://www.euromasterbg.com); e-mail: [info@euromasterbg.com](mailto:info@euromasterbg.com).



|   |                         |   |         |   |            |  |            |   |            |   |                |   |            |   |  |   |  |  |  |   |  |  |  |   |  |  |  |                          |  |
|---|-------------------------|---|---------|---|------------|--|------------|---|------------|---|----------------|---|------------|---|--|---|--|--|--|---|--|--|--|---|--|--|--|--------------------------|--|
|              |                         | <b>W 18 LTX 115 Quick</b><br>*1) Serial Number 02170..  |         | <b>WP 18 LTX 115 Quick</b><br>*1) Serial Number 13071.. |            | <b>W 18 LTX 125 Quick</b><br>*1) Serial Number 02174.. |            | <b>WP 18 LTX 125 Quick</b><br>*1) Serial Number 13072.. |            | <b>W 18 LTX 125 Quick Inox</b><br>*1) Serial Number 00174.. |                | <b>W 18 LTX 150 Quick</b><br>*1) Serial Number 00404..  |            | <b>WP 18 LTX 150 Quick</b><br>*1) Serial Number 13073.. |  | <b>WPB 18 LTX BL 115 Quick</b><br>*1) Serial Number 13074.. |  | <b>WB 18 LTX BL 125 Quick</b><br>*1) Serial Number 13077.. |  | <b>WPB 18 LTX BL 125 Quick</b><br>*1) Serial Number 13075.. |  | <b>WB 18 LTX BL 150 Quick</b><br>*1) Serial Number 13078.. |  | <b>WPB 18 LTX BL 150 Quick</b><br>*1) Serial Number 13076.. |  | <b>WB 18 LTX BL 180</b><br>*1) Serial Number 13087.. |  | <b>WPB 18 LTX BL 180</b> |  |
|   |                         | <b>D<sub>max</sub></b>  | mm (in) | 115<br>(4 1/2)  | 125<br>(5) | 125<br>(5)   | 150<br>(6) | 115<br>(4 1/2)  | 125<br>(5) | 150<br>(6)  | 115<br>(4 1/2) | 125<br>(5)  | 150<br>(6) | 180<br>(7)  |  |   |  |  |  |   |  |  |  |   |  |  |  |                          |  |
| <b>U</b>  | V                       | 18  |         |   |            |  |            |   |            |   |                |   |            |   |  |   |  |  |  |   |  |  |  |   |  |  |  |                          |  |
| <b>t<sub>max1</sub>; t<sub>max2</sub>; t<sub>max3</sub></b>                                   | mm (in)                 | 10; 6; 6<br>( <sup>3</sup> / <sub>8</sub> ; <sup>1</sup> / <sub>4</sub> ; <sup>1</sup> / <sub>4</sub> ) |         |   |            |  |            |   |            |   |                | 7,5; 6; 6<br>( <sup>5</sup> / <sub>16</sub> ; <sup>1</sup> / <sub>4</sub> ; <sup>1</sup> / <sub>4</sub> ) |            |   |  |   |  |  |  |   |  |  |  |   |  |  |  |                          |  |
|  <b>M / I</b> | - / mm (in)             | M 14 / 20 ( <sup>25</sup> / <sub>32</sub> )   |         |   |            |  |            |   |            |   |                | M 14 / 19 ( <sup>3</sup> / <sub>4</sub> )   |            |   |  |   |  |  |  |   |  |  |  |   |  |  |  |                          |  |
| <b>n</b>  | min <sup>-1</sup> (rpm) | 8000  | 8000    | 5600  | 8000       | 9000   |            |   |            |   |                | 8200  |            |   |  |   |  |  |  |   |  |  |  |   |  |  |  |                          |  |
| <b>m</b>  | kg (lbs)                | 2,4 (5.3)   |         |   |            |  |            | 2,6 (5.7)   |            |   |                |   |            | 2,7 (6.0)   |  |   |  |  |  |   |  |  |  |   |  |  |  |                          |  |
| <b>a<sub>h,SG</sub>/K<sub>h,SG</sub></b>  | m/s <sup>2</sup>        | 4,0/1,5   | 4,5/1,5 |   |            | 6,5/1,5  |            |   |            |   |                | 8,3/1,5   |            |   |  |   |  |  |  |   |  |  |  |   |  |  |  |                          |  |
| <b>a<sub>h,DS</sub>/K<sub>h,DS</sub></b>  | m/s <sup>2</sup>        | < 2,5/1,5   |         |   |            |  |            |   |            |   |                | 2,5/1,5   |            |   |  |   |  |  |  |   |  |  |  |   |  |  |  |                          |  |
| <b>L<sub>pA</sub>/K<sub>pA</sub></b>  | dB(A)                   | 83/3  |         |   |            | 88/3   |            |   |            | 82/3  |                |   |            |   |  |   |  |  |  |   |  |  |  |   |  |  |  |                          |  |
| <b>L<sub>WA</sub>/K<sub>WA</sub></b>  | dB(A)                   | 94/3  |         |   |            | 99/3   |            |   |            | 93/3  |                |   |            |   |  |   |  |  |  |   |  |  |  |   |  |  |  |                          |  |



\*2) 2014/30/EU, 2006/42/EC, 2011/65/EU

\*3) EN 60745-1:2009+A11:2010, EN 60745-2-3:2011 +A2:2013 +A11:2014 +A12:2014 +A13:2015, EN 50581:2012

2017-01-09, Bernd Fleischmann

Direktor Produktentstehung & Qualität (Vice President Product Engineering & Quality)

\*4) Metabowerke GmbH - Metabo-Allee 1 - 72622 Nuertingen, Germany

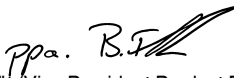

ppa. 

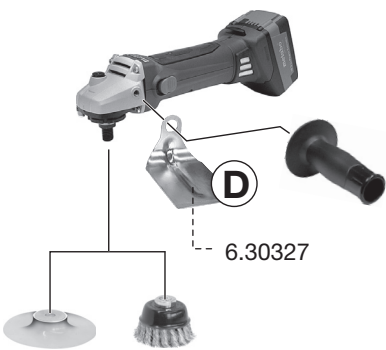
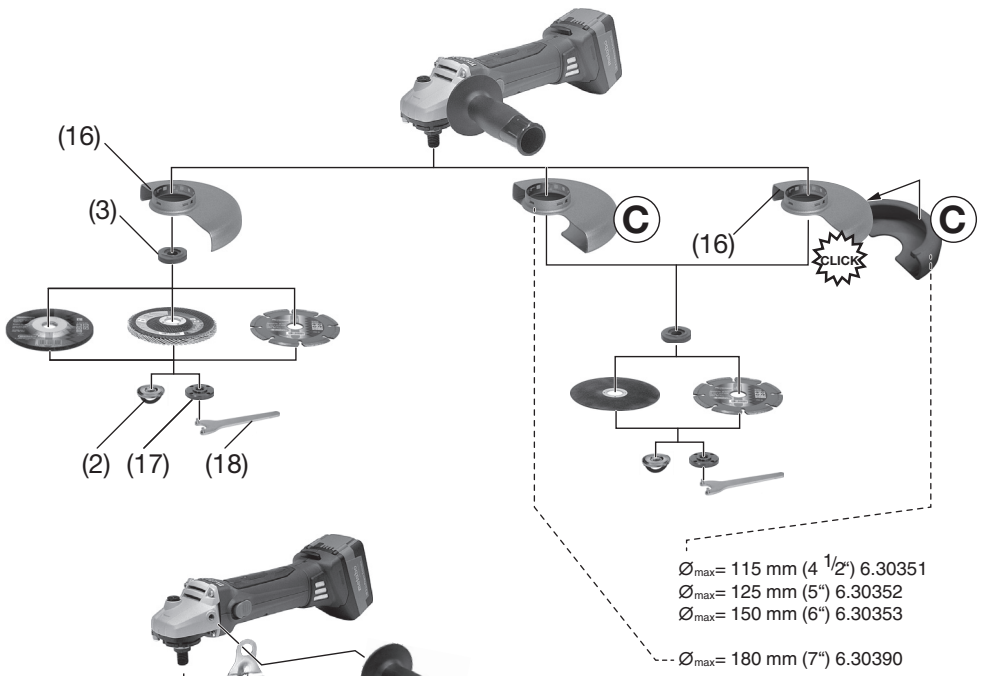

**B**

|   |      |        |                 |
|---|------|--------|-----------------|
|  | 18 V | 3,0 Ah | 6.25594         |
|   | 18 V | 4,0 Ah | 6.25591         |
|   | 18 V | 5,2 Ah | 6.25592         |
|   | 18 V | 5,5 Ah | 6.25342 (Li-HD) |
|   |      |        | etc.            |



- E**  (M 14) 6.30706
- F**  (M 14) 316062580
- G**  343398890 (W 18 ..., WP 18 ...)  
316062620 (WB 18 ..., WPB 18 ...)

# Инструкция за експлоатация

## 1. Декларация за съответствие

Ние декларираме на собствена отговорност, че: тези ъглошлийфи, идентифицирани чрез типа и серийния номер \*1), отговарят на всички релевантни определения на директивите \*2) и нормите \*3). Техническа документация при \*4) – виж стр.3.

## 2. Област на приложение

Акумулаторните ъглошлийфи, когато са оборудвани с оригинални аксесоари МЕТАВО, са подходящи за шлайфане, циклене, рязане и шлайфане на метал, бетон, камък и подобни материали без използване на вода.

Потребителят носи пълна отговорност за всички вреди, причинени от неправилна употреба.

Общоприетите правила за предотвратяване на аварии и приложената информация за безопасност трябва да се спазват.

## 3. Общи условия за безопасност



За ваша собствена защита и за защита на Вашия електроинструмент, обърнете внимание на всички части от текста, които са маркирани с този символ!



**ВНИМАНИЕ** –Четенето на инструкциите ще намали риска от нараняване.



**ВНИМАНИЕ** Прочетете всички предупреждения и инструкции.

*Неспазването на всички указания за безопасност може да доведе до токов удар, пожар и/или тежки травми.*

**Съхранявайте всички указания за безопасност и информация за бъдещи справки.**

Предаването на електрическия инструмент да става само заедно с тези документи.

## 4. Специални мерки за безопасност

### 4.1 Общи съвети за безопасност при шлифоване, работа с шкурка и телени четки и абразивно рязане:

a) Този електрически инструмент е подходящ за шлифоване, шлайфане или абразивно рязане. Прочетете всички предупреждения, инструкции, илюстрации и спецификации, предоставени към този електроинструмент. Неспазването на всички указания може да доведе до токов удар, пожар и / или тежки травми.

b) Този електроинструмент не е подходящ за полиране. Извършването на операции, за които електроинструментът не е предназначен, може да създаде опасност и да причини наранявания.

c) **Не използвайте аксесоари, които не са специално предвидени и препоръчани за този електроинструмент от производителя.** Само защото аксесоарът може да бъде монтиран на електрическия инструмент, не гарантира безопасна експлоатация.

d) **Допустимите обороти на работния инструмент трябва да са не по-ниски от максималните обороти на електроинструмента.** Аксесоари, които се въртят с обороти, по-високи от допустимите, могат да се пръснат и да се разлетят наоколо.

e) **Външният диаметър и дебелината на инструмента трябва да са в рамките на допустимото за вашата машина.** Аксесоари с неподходящи размери не могат да бъдат адекватно предпазени или контролирани.

f) **Аксесоари с резбова втулка трябва да отговарят точно на размера на резбата на шпиндела.** При аксесоари, които се монтират посредством фланец, отвората на аксесоара трябва да съответства на отвората на фланеца. Аксесоари, които не са точно монтирани на електроинструмента, се въртят неравномерно, избират силно и могат да доведат до загуба на контрол.

g) **Не използвайте повредени аксесоари.** Преди всяка употреба проверете шлайфшайбите за отчупвания и пукнатини, подложните тарелки за пукнатини, запабяване или силно износване, телените четки за извадени или счупени телчета. Ако изпуснете електроинструмента или аксесоара, проверете дали не са повредени или използвайте нов аксесоар. След проверка и монтаж на нов аксесоар се уверете, че вие и околните лица се намират извън равнината на въртящата се работен инструмент и оставете машината за около една минута да работи на максимални обороти. Повредените инструменти най-често се пръскаат по време на този тест.

h) **Носете лични предпазни средства.** В зависимост от употребата носете предпазен шлем за цялото лице или предпазни очила. При необходимост носете противопохова маска, антифони, ръкавици или специална престилка, която да ви предпази от отделящите се частици. Защитните очила трябва да са в състояние да спрат летящи частици, генерирани от различни операции. Дихателната маска или респиратор трябва да може да филтрира частиците, генерирани от вашата работа. Продължителното излагане на силен шум може да доведе до загуба на слуха.

i) **Дръжте околните лица на сигурно разстояние от работното ви място. Всеки, който влезе в работната зона, трябва да носи предпазни средства.** Фрагменти от заготовката или от разбит аксесоар могат да отлетят и да причинят наранявания извън зоната на работа.

j) **Дръжте електроинструмента за жилираните повърхности при извършване на операция, където режещата част може да влезе в контакт със скрити проводници или да засегне захранващия кабел.** Когато режещата част влезе в контакт с захранен проводник, неизолираните повърхности на машината могат да попаднат под напрежение и да доведат до токов удар.

k) **Дръжте кабела далеч от въртящия се работен инструмент.** Ако изгубите контрол над уреда, захранващия кабел може да се прекъсне или захване и вашата длан или ръка да пострадат от работния инструмент.

l) **Не оставяйте електроинструмента на земята, преди работния инструмент напълно спре да се върти.** Въртящият се инструмент може да се опре на повърхността и да загубите контрол върху електроинструмента.

m) **Не пренасяйте електроинструмента, докато той е в движение.** При случаен контакт, дрехите ви могат да бъдат захванати от въртящия се работен инструмент и той да се забие в тялото ви.

n) **Почиствайте редовно вентилационните отвори на вашия инструмент.** Вентилаторът засмуква прах в корпуса и голямото натрупване на метален прах може да предизвика опасност от късо съединение.

o) **Не използвайте електроинструмента в близост до запалими материали.** Искрите могат да подпалят тези материали.

p) **Не използвайте работни инструменти, които изискват охлаждащи течности.** Използването на вода или други охлаждащи течности може да доведе до токов удар.

### 4.2 Откат и съответни мерки за сигурност

Откатът е внезапната реакция на притиснат или заклинен въртящ се диск, подложка на диска, четка или друг аксесоар. Притискането или заклиняването причиняват бързо спиране на въртящия се диск, който от своя страна запраща неконтролируемият електроинструмент в посока, обратна на въртенето на аксесоара.

Например, ако един абразивен диск е блокирал в детайла, ръбът на диска при точката на притискане, може да се вкопае в повърхността на материала и да се счупи или предизвика откат. Той може да се насочи към или встрани от оператора, в зависимост от посоката на движение на диска.

При това дискът може и да се счупи.

Откатът е резултат от неправилно употребяван електрически инструмент и / или неправилни оперативни процедури, които могат да бъдат избегнати, като се вземат подходящи предпазни мерки, както е посочено по-долу.

a) **Поддържайте здрав захват върху електроинструмента и позиционирайте тялото и ръцете си така, че да можете да поемете силите, предизвикани от обратния удар.** Използвайте винаги допълнителната ръкохватка, ако е налична, за да имате максимален контрол върху отката или реакционния момент при стартиране. Операторът може да контролира противодействието на въртящия момент или отката, ако вземе съответните предпазни мерки.

b) **Никога не поставяйте ръката си в близост до въртящия се работен инструмент.** Той може да отскочи към ръката ви.

c) **Не позиционирайте тялото си в зоната, където би се преместил инструмента при възникването на откат.** Откатът ще запрати електроинструмента в посока, обратна на движението на диска в мястото на блокиране.

d) **Бъдете особено внимателни при работа в областта на ъгли, остри ръбове и др.** Избягвайте отскачането или заклиняването на работния инструмент. Въртящият се инструмент е склонен към заклиняване, когато е в близост до ъгли, остри ръбове или когато отскочи. Това води до загуба на контрол или до обратен удар.

e) **Не използвайте диск с верига за трион или циркулярен диск.** Такива инструменти често предизвикват откат или водят до загуба на контрол върху електроинструмента.

### 4.3 Специални мерки за безопасност при шлайфане и рязане:

a) **Използвайте само такива шлифовъчни инструменти, които са разрешени за вашия електроинструмент и предпазители, предназначени за тях.** Дискове, които не са предвидени за електроинструмента, не могат да бъдат екранирани добре и са несигурни.

b) **Вдлъбнатите шлифовъчни дискове трябва да бъдат така монтирани, че шлифовъчната им плоскост не трябва да излиза извън нивото на предпазителя.** Неправилно монтираният шлифовъчен диск, чиято повърхност излиза над предпазителя, не може да бъде достатъчно добре екраниран.

c) **Предпазителят трябва да бъде сигурно монтиран към електроинструмента и от гледна точка на максимална сигурност така да е нагласен, че най-малка част от диска да се показва по посока на оператора.** Предпазителят предпазва оператора от отчупени частици, случаен допир с диска или искри, които могат да подпалят дрехите ви.

**d) Дискете трябва да се изпозват само за препоръчаните дейности.**

**Напр.: Никога не шлайфайте със страничната повърхност на диск за рязане.** Дискете за рязане са предназначени за отнемане на материала с ръба на диска. Страничния натиск върху тези дискове може да ги разруши.

**e) Винаги използвайте неповредени затягащи фланци с правилен размер и форма, съобразени с избора от вас диск.** Правилните фланци подпират диска и намаляват опасността от счупване на абразивния диск. Фланците за отрезни дискове могат да се отличават от фланците за дискове за шлайфане.

**f) Не използвайте износени дискове от по-голями електроинструменти.** Дискете за по-голямите електроинструменти не са пригодени за по-високите обороти на по-малките електроинструменти и могат да се счупят.

#### 4.4 Други особени мерки за безопасност при отрязване:

**a) Избягвайте блокирането на диска или силния натиск върху него. Не правете твърде дълбоки сръзове.** Претоварването на диска увеличава натовареността му и склоността към закантиване или блокиране и с това възможността за обратен удар или счупване.

**b) Избягвайте областта пред и зад въртящия се отрезен диск.** Когато режещият диск се движи в посока навън от вас, откатът може да запрати диска и електроинструмента директно към вас.

**c) Ако дискът заклинни или прекъсвате работата, изключете машината и изчакайте, докато диска спре да се върти. Никога не се опитвайте да изваждате диска от мястото на сръза докато се върти. В противен случай може да се получи откат.** Разберете и отстранете причината за заклинване.

**d) Не включвайте отново електроинструмента, докато той се намира в детайла. Оставете диска да достигне пълните си обороти, преди да продължите да режете внимателно.** В противен случай дискът може да блокира, да отскочи от детайла или да предизвика откат.

**e) Подпирайте плочите или големите детайли, за да намалите риска от откат предизвикан от заклинване.** Големите детайли могат да се огънат под собствената си тежест. Детайлът трябва да се подпоре от двете страни на сръза и то както близо до сръза, така и близо до ръба.

**f) Бъдете особено внимателни при напрана на „скрити сръзове“ в съществуващи стени или други скрити участъци.**

Потъващият диск може да срещне газо- или водопроводи, електрически проводници или други обекти и да предизвика обратен удар.

#### 4.5 Особени мерки за безопасност при работа с шкурка:

**a) Не използвайте по-големи шлифовъчни материали, а спазвайте данните на производителя за размерите на шкурките.** Шлифовъчни дискове, които излизат извън шлифовъчната тарелка, могат да предизвикат наранявания или да доведат до блокиране, разкъсване на шкурката или откат.

#### 4.6 Особени мерки за сигурност при работа с телени четки:

**a) Имайте предвид, че телените четки, дори и при нормална работа, отделят парчета от телчетата. Не претоварвайте телчетата чрез твърде силен натиск.** Летящите парчета тел могат да преминат много лесно през тънко облекло и да прободат кожата ви.

**b) Ако се препоръчва използването на предпазител, трябва да се погрижите телената четка да не се допира до предпазителя.** Диските и чашковидните четки могат да увеличат диаметъра си вследствие на натиска и центробежните сили.

#### 4.7 Други мерки за безопасност:



**Внимание – носете винаги предпазни очила.**

Използвайте еластични подложни шайби, ако те са били доставени с абразивните дискове и ако е необходимо.

Спазвайте спецификациите на инструмента или тези написани от производителя на аксесоарите! Защитете дисковете от грес или удари!

Шлифовъчните дискове трябва да се съхраняват и третират с повишено внимание в съответствие с инструкциите на производителя. Никога не използвайте дискове за рязане за грубо шлифоване! Не прилагайте страничен натиск върху дисковете. Детайлът трябва да е легнал и да е подсигурен срещу подхлъзване, например чрез използване на скоби. Големите детайли трябва да са стабилно закрепени.

Ако се използват аксесоари с резбови вложки, края на шпиндела може да не стигни до основата на отвора на шлифовачния инструмент. Уверете се, че резбата на аксесоара е достатъчно дълга, за да се навие по цялата дължина на шпиндела. Резбата на аксесоара трябва да съвпада с резбата на шпиндела. Виж стр. 2 и глава 14. Вижте Техническите спецификации за повече информация за дължината и резбата на шпиндела..

Погрижете се вентилационните отвори да са свободни, когато работите в запращена среда. Ако се наложи прахта да се почиства, първо извадете акумулатора.

## bg БЪЛГАРСКИ

За целта използвайте неметални предмети и избягвайте повреждането на вътрешните части

Повредени, ексцентрични или вибриращи инструменти не трябва да се използват. Избягвайте увреждане на газопроводи или водопроводни тръби, електрически кабели и носещи стени (статични).

Извадете батерията от машината преди всякакви корекции, преобразувания или извършване на сервизно обслужване.

Преди монтирането на батерията, се уверете, че машината е изключена.

Ако машината е дефектирала, извадете акумулатора от нея.

Повредената или напукана допълнителна ръкохватка трябва да се замени. Никога не работете с машината с дефектна допълнителна ръкохватка. Повреден или напукан предпазител трябва да бъде сменен. Никога не работете с машина с дефектен предпазител.

Закрепете малките детайли. Напр. закрепете ги в менгеме.

### Редуциране на праховото замърсяване:

 Частиците, които се образуват при работа с тази машина, могат да съдържат вещества, които могат да предизвикат рак, алергични реакции, заболявания на дихателните пътища, малформации или грешки в развитието. Някои примери за такива вещества са: олово (в бои съдържащи олово), минерален прах (от тухли, бетон или др.), вещества за допълнителна обработка на дърво (хромат, предпазни емулсии), някои видове дървесина (напр. дъбов или буков прах), метали, азбест.

Рискът е в зависимост от това, колко дълго са изложени на това натоварване работещите или намиращите се в близост лица.

Не допускайте попадането на такива частици в тялото ви. За да намалите вредните въздействия: погрижете се за добро проветряване на работното място и носете подходящи предпазни средства, като напр. предпазни дихателни маски, които са в състояние да филтрират микроскопичните частици.

Спазвайте валидните за вашия материал, персонал, приложен случай и място на работа разпоредби (напр. разпоредби за охраната на труда, рециклиране).

Използвайте при специални приложения подходящи принадлежности (виж глава 11.). По този начин по-малко частици ще се отделят неконтролирано в околната среда.

Използвайте подходяща прахоуловителна система.

Намалете риска от прах, като:

- не насочвате отделящата се въздушна струя към себе си или към близко стоящите лица, както и към купчинки с отложил се прах,
- използвате прахоуловител и/или пречиствател на въздуха,

- проветрявайте добре работното място и го поддържайте винаги чисто. Метенето и издухването вдига праха отново.
- Изсмуквайте или изпирайте работното облекло. Не издухвайте, тупайте или четкайте.

### 4.8 Мерки за безопасност при акумулаторите:

 Пазете акумулаторите от влага!

 Пазете акумулаторите от огън!

Не използвайте неизправни или деформирани батерии! Не отваряйте батериите!

Не докосвайте контактите и не ги давайце на късо!

 Леко киселинна, запалима течност може да изтече от дефектни литиево-йонни батерии!

 Ако течност от батерията изтече и влезне в контакт с кожата, веднага изплакнете обилно с вода. Ако течността от батерията изтече и влезе в контакт с очите, измийте ги с чиста вода и незабавно потърсете медицинска помощ!

### Транспортиране на Li-Ion-батерии:

Транспортирането на Li-Ion батерии е предмет на правилника за транспорт на опасни товари (UN 3480 и UN 3481). Съобразявайте се при транспорта на батерии с актуалните разпоредби. Информирайте се при нужда от вашата спедиторска фирма. Сертифицирани опаковки може да намерите от Metabo.

Изпращайте батерии, само ако те са с неповреден корпус и от тях не изтича течност. Извадете акумулатора от машината. Осигурете контактите срещу късо съединение (изолирайте ги напр. с изолирбанд).

## 5. Функционални елементи

Виж стр. 2.

- 1 Шайба за затягане/освобождане (без инструменти) ръчно затягаща се гайка \*
- 2 Затягаща гайка(без инструменти) \*
- 3 Опорен фланец
- 4 Шпиндел
- 5 Бутон за застопоряване на шпиндела
- 6 Превключвател за включване/изключване \*
- 7 Електронен индикатор \*
- 8 Бутон за освобождаване на батерията
- 9 Бутон за показване на капацитета
- 10 Индикатор на батерията
- 11 Акумулаторна батерия
- 12 Противопрахов филтър
- 13 Пусков предпазител \*
- 14 Шалтер \*
- 15 Допълнителна ръкохватка / Допълнителна антивибрационна ръкохватка \*
- 16 Предпазител
- 17 Затягаща гайка \*
- 18 Друг ключ \*



19 Лост за блокиране на предпазителя

\* в зависимост от модела / не влиза в окомплектовката

## 6. Пускане в експлоатация

### 6.1 Поставяне на ръкохватката



Работете само с поставена ръкохватка (15)! Затегнете здраво ръкохватката отляво или отдясно на машината.

### 6.2 Поставяне на предпазителя



От съображения за сигурност използвайте само предпазители, които са предназначени за

съответния аксесоар! Виж и глава 11. Аксесоари!

#### Предпазител за шлайфане

Проектиран за работа с дискове за шлайфане, полиране, шлайфане и дискове с диамантено покритие.

Виж илюстрация Е на стр. 2.

- Дръпнете лоста (19). Поставете предпазителя (16) в указаната позиция.
- Пуснете лоста и завъртете предпазителя, докато лоста щракне.
- Дръпнете лоста (19) и завъртете предпазителя така, че затворената част да е обрната към оператора.
- Уверете се, че предпазителя е сигурно закрепен: лостът трябва да е заключен и предпазителя да не може да бъде завъртан.

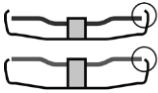

✓ Използвайте само дискове, които се прекриват от предпазителя на мин.3,4 mm.

### 6.3 Противопрахов филтър

Виж стр. 2, фиг. А.



При силна прахавост поставяйте винаги противопраховия филтър(12).



С поставен противопрахов филтър машината загрява по-бързо.

Електрониката предпазва машината от прегряване (виж глава 10.).

#### Поставяне:

Поставете противопраховия филтър (12) както е показано.

#### Сваляне:

Повдигнете леко горния край на филтъра (12) и го издърпайте надолу.

### 6.4 Въртящ се акумулатор

Виж стр. 2, фиг. В.

Задната част на машината може да се завърта на 3 степени на 270° и по този начин формата на машината може да се пригоди към работните условия. Работете само в блокирано положение.

### 6.5 Акумулаторна батерия

Преди употреба заредете акумулатора (11).

При спад на мощността заредете отново акумулатора.

Оптималната температура на съхранение се намира между 10°C и 30°C.

**Li-Ion-акумулаторите „Li-Power“** имат индикатор на капацитета (10):

- Натиснете бутона (9) и светодиодите ще покажат капацитета.

- Ако свети само една LED-лампа, то батерията е почти празна и трябва да бъде заредена наново.

### 6.6 Изваждане и поставяне на батерията:

Натиснете бутона за освобождаване (8) и издърпайте батерията (11) напред.

#### Поставяне:

Плъзнете напред до упор батерията (11).

## 7. Поставяне на диска



Преди извършването на всякакви промени: отстранете батерията от устройството.

Машината трябва да се изключи и шпиндела да е в застой.



Във връзка с безопасността при работа с отрезни дискове използвайте специалния предпазител за рязане (виж глава 11. аксесоари).

### 7.1 Застопоряване на шпиндела

- Натиснете бутона за заключване на шпиндела (5) и завъртете шпиндела (4) на ръка, докато не усетите как се заключва.

### 7.2 Поставяне на диск за шлайфане

Виж стр. 2, фиг. С.

- Монтирайте опорния фланец (3) на шпиндела. Фланецът не трябва да се върти, ако е правилно поставен върху шпиндела.
- Поставете диска в/у опорния фланец (3). Дискът за шлайфане трябва да легне върху фланеца. Металният фланец на диска трябва да лежи върху опорния фланец..

**Забележка:** Опорният фланец (3) е закрепен за да не падне. За да го отстраните: използвайте сила, ако е необходимо.

### 7.3 Затягане/освобождаване на

**бързозатягащата гайка** (в зависимост от модификацията)



Бързозатягащата гайка (2) да се затяга само на ръка!



При работа скобата (1) трябва винаги да лежи върху затягащата гайка (2).

#### Затягане на бързозатягащата гайка (2):



Ако работният инструмент е по-дебел от 6 mm в зоната на закрепване, то не бива да се използва бързозатягащата гайка! Използвайте затягаща гайка (17) с двурог ключ (18).

- Застопорете шпиндела (виж 7.1).
- Повдигнете скобата (1) на бързозатягащата гайка.
- Поставете гайката (2) върху шпиндела (4).

Виж фигурата на стр. 2.

- Затегнете **на ръка** гайката чрез скобата (1) по посока на часовниковата стрелка.
- Отпуснете отново скобата (1) надолу.

## Развиване на бързозатягащата гайка (2):

- Застопорете шпиндела (виж глава 7.1).
- Повдигнете скобата (1).
- Развийте **на ръка** гайката (2) по посока против часовниковата стрелка.

**Забележка:** Ако затягащата гайка (2) е прекалено затегната, може да използвате двурог ключ, за да я развиете.

## 7.4 Завиване/отвиване на затягащата гайка (в зависимост от модела:



Двете страни на гайката са различни. Завийте гайката върху шпиндела както следва:

Виж стр. 2, фиг. D.

### - А) При тънки шайби за шлайфане:

Издаденият пръстен на гайката (17) сочи нагоре, за да може тънката шлайфшайба да бъде сигурно затегната.

### - В) При дебели шайби за шлайфане:

Пръстенът на гайката (17) сочи нагоре, за да бъде сигурно закрепена гайката към шпиндела.

- Застопорете шпиндела. Затегнете добре гайката (17) с двурогия ключ (18) по посока на часовниковата стрелка.

## Развиване на гайката:

- Застопорете шпиндела (виж глава 7.1). Развийте гайката (17) с двурогия ключ (18) обратно на часовниковата стрелка.

## 8. Експлоатация

### 8.1 Включване/изключване

Дръжте машината винаги с две ръце.

Първо включете и едва след това приближете работния инструмент към детайла.

Избягвайте допълнителното засмукване от машината на прах и стружки. При включване и изключване на машината я дръжте далеч от натрупалия се прах. Оставете машината на пода чак след като мотора напълно е спрял.

Избягвайте неволното включване: винаги изключвайте машината преди да извадите акумулатора.

Ако машината е включена в режим на продължителна работа, тя ще продължава да работи, ако я изпуснете. Затова винаги дръжте машината с две ръце за предназначения за целта ръкохватки, заемете сигурна стойка и работете съсредоточено.

## Машини с плъзгащ шалтер:

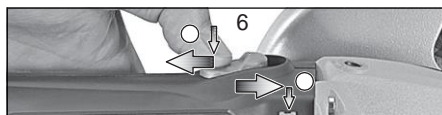

**Включване:** Придвигнете напред шалтера (6). За продължително включване го натиснете надолу, докато се фиксира.

**Изключване:** Натиснете задната част на плъзгачия шалтер (6) и отпуснете.

## Машини с обезопасен шалтер („dead man“ - шалтер):

(Машини с наименование WP...)



**Включване:** придвигнете блокиращия палец (13) по посока на стрелката и натиснете шалтера (14).

**Изключване:** отпуснете шалтера (14).

## 8.2 Съвети при работа

### Шлайфане:

Притискайте машината умерено и я движете напред назад по повърхността, за да не стане повърхността на детайла твърде гореща.

Грубо шлайфане: за да постигнете добър работен резултат работете под ъгъл 30° - 40°.

### Отрязване:



При отрязване работете винаги в противоположна посока (виж фигурата). Иначе съществува опасност, машината да изскочи неконтролируемо от маслото на рязане.

Работете с умерено, съобразено с обработвания материал, подаване. Не закантайте, не натискайте, не поклащайте.

### Шлайфане с шкурка:

Притискайте машината умерено и я движете напред назад по повърхността, за да не стане повърхността на детайла твърде гореща.

### Работа с телени четки:

Притискайте машината умерено.

## 9. Почистване

Почиствайте регулярно противопраховия филтър: Свалете го и го почистете със състен въздух.

## 10. Отстраняване на проблеми

**Сигналният индикатор (7) свети и оборотите под товар намаляват.**

Температурата е твърде висока! Оставете машината да работи на празен ход, докато сигналът загасне.

**Сигналният индикатор (7) мига и машината не работи.** Защитата от повторно включване се е задействала.

Ако при включена машина се вкара акумулатора,

машината няма да се включи. Трябва да изключите машината и отново да я включите.

**Електронно защитно изключване: (машини с обозначение WB..., WPB...)** Машината се **САМОИЗКЛЮЧВА**. При твърде висока скорост на нарастване силата на тока (като напр. при внезапно блокиране или обратен удар) машината се самоизключва. Изключете машината. След това я включете отново и я продължете да работите нормално. Избягвайте по-нататъшни блокирани. Виж глава 4.2.

## 11. Аксесоари

Използвайте само оригинални Metabo-аккумуляторни батерии и Metabo-аксесоари. Виж стр. 4.

Използвайте само такива аксесоари, които отговарят на данните и изискванията, описани в тази инструкция.

### A Зарядни устройства

### B Аккумуляторни батерии

### C Предпазител при отрязване

Предназначен за работа с отрезни дискове и диамантени дискове.

**D Предпазител при работа с шкурки и телени четки.** Предназначен за работа с подложни тарелки, абразивни дискове и телени четки. Монтирайте предпазителя под страничната ръкохватка.

### E Затягаща гайка (17)

### F Бързозатягаща гайка (2)

### G Противопрахов филтър(12)

Пълната гама от аксесоари може да намерите на [www.metabo.com](http://www.metabo.com) или в каталога.

## 12. Ремонти

 Ремонтът на електрически инструменти трябва да се извършва само от квалифицирани електротехници!

По въпроси свързани със сервизното обслужване се обръщайте към представителството на Метабо за вашата страна. Адресите ще намерите на [www.metabo.com](http://www.metabo.com).

Схеми с резервни части може да свалите от [www.metabo.com](http://www.metabo.com).

## 13. Екология

Шлифоването генерира прах, който може да съдържа опасни материали: не го изхвърляйте при битовите отпадъци, а в специален пункт за събиране на опасни отпадъци.

Спазвайте националните разпоредби относно екологично съобразеното изхвърляне и рециклиране на излезли от употреба машини, опаковки и аксесоари.

Батериите не трябва да се изхвърлят заедно с битовите отпадъци. Моля, върнете дефектните или изразходвани батерии на вашия Metabo-дилър. Не изхвърляйте батериите във водоеми.



Само за страни членки на ЕС: Никога не изхвърляйте електроуреди в контейнерите за битови отпадъци! Съгласно European Guideline 2002/96/EC (разглеждащ

експлоатацията на използвано електронно и електрическо оборудване), излезлите от употреба електроинструменти трябва да се съхраняват отделно и да се предават на съответните пунктове за безопасно и природосъобразно рециклиране. Преди да изхвърлите акумулатора го разрежете напълно в електроинструмента. Предпазете контактите от късо съединение (напр. с изолирбанд).

## 14. Технически данни

Разяснения относно данните на стр. 2. Промени вследствие на техническия прогрес са запазени.

U = Напрежение на акумулатора  
 $D_{max}$  = макс. диаметър на работния инструмент  
 $t_{max,1}$  = макс. допустима дебелина в мястото на закрепване при използване на затягаща гайка (17)  
 $t_{max,2}$  = макс. допустима дебелина в мястото на закрепване при използване на бързозатягаща гайка (2)  
 $t_{max,3}$  = шайба за шлайфане / отрязване: макс. допустима дебелина на диска  
M = резба на шпиндела  
l = дължина на шпиндела  
n = обороти на празен ход (макс. обороти)  
 $P_1$  = номинална мощност  
 $P_2$  = отдавана мощност  
m = тегло (с най-малката батерия)

Измерените стойности са съгласно EN 60745.  
= прав ток

Дадените технически данни съдържат допустими отклонения (в съответствие със съответните валидни стандарти).

### Емисионни стойности

Тези стойности позволяват да се направи оценка на емисиите на електроинструмента и да се сравняват различни електроинструменти. В зависимост от условията на приложение, състоянието на електроинструмента или на работния инструмент действителното шумово и вибрационно натоварване може да бъде по-високо или по-ниско. Взимайте в предвид при оценката работните паузи и периодите с по-ниско натоварване. На базата на съответно коригираните прогнозни стойности въведете необходимите предпазни мерки за работещите, напр. организационни мероприятия.

Обща стойност на вибрациите (сума на векторите в трите посоки) определена съгласно EN 60745:

$a_{h, SG}$  = Стойност на вибрационните емисии (шлайфане на повърхности)

$a_{h, DS}$  = Стойност на вибрационните емисии (шлайфане с шлифовъчен плот)

$K_{h,я}$  = Несигурност (вибрации)

Типични A-оценени нива на звуковото налягане:

$L_{pA}$  = Ниво на звуковото налягане

$L_{WA}$  = Ниво на звуковата мощност

$K_{pA}$ ,  $K_{WA}$  = Несигурност (ниво на звука)

При работа нивото на шума може да надвиши 80 dB(A).



**Носете антифони!**

## WARRANTY CARD

MODEL.....

SERIAL № .....

TERM .....

*(for details see the warranty conditions)*

№, date of invoice / cash receipt.....

### DETAILS OF BUYER

NAME / COMPANY .....

*(be filled in by the employee)*

ADDRESS.....

*(be filled in by the employee)*

SIGNATURE OF BUYER.....

*(I am familiar with warranty conditions and the operating device is in good working order and accessory)*

### DETAILS OF SELLER

NAME / COMPANY .....

*(be filled in by the employee)*

ADDRESS .....

*(be filled in by the employee)*

DATE / STAMP .....

### SERVICE REPORT

| Receiving Protocol | Date of adoption | Description of the defect | Date of transmission | Signature |
|--------------------|------------------|---------------------------|----------------------|-----------|
|                    |                  |                           |                      |           |
|                    |                  |                           |                      |           |
|                    |                  |                           |                      |           |
|                    |                  |                           |                      |           |
|                    |                  |                           |                      |           |
|                    |                  |                           |                      |           |

## ГАРАНЦИОННА КАРТА

МОДЕЛ.....

СЕРИЕН № .....

СРОК .....

*(за подробности виж гаранционните условия)*

№, дата на фактура / касов бон.....

### ДАНИИ ЗА КУПУВАЧА

ИМЕ/ФИРМА .....

*(попълва се от служителя)*

АДРЕС.....

*(попълва се от служителя)*

### ДАНИИ ЗА ПРОДАВАЧА

ИМЕ/ФИРМА .....

*(попълва се от служителя)*

АДРЕС .....

*(попълва се от служителя)*

ДАТА/ПЕЧАТ .....

### СЕРВИЗЕН ПРОТОКОЛ

| Приемнен протокол | Дата на приемане | Описание на дефекта | Дата на предаване | Подпис |
|-------------------|------------------|---------------------|-------------------|--------|
|                   |                  |                     |                   |        |
|                   |                  |                     |                   |        |
|                   |                  |                     |                   |        |
|                   |                  |                     |                   |        |
|                   |                  |                     |                   |        |
|                   |                  |                     |                   |        |
|                   |                  |                     |                   |        |

Централен сервиз: София, бул: "Ломско шосе" 246, тел.: 0700 44 155 (безплатен за цялата страна)

e-mail: [info@euromasterbg.com](mailto:info@euromasterbg.com)

## ГАРАНЦИОННИ УСЛОВИЯ

### ЗАДЪЛЖИТЕЛНИ ДОКУМЕНТИ:

- Копие от фактура
- Гаранционна карта
- Разпечатка на регистрацията в интернет за 3-годишна гаранция

### ГАРАНЦИОННИ СРОКОВЕ:

Минималната законова гаранция от 24 месеца по смисъла на ЗЗП, важи само за физически лица, за юридически лица гаранцията е 12 месеца, освен ако не е упоменато друго от производителя:

- Електроинструменти Метабо и, регистрирани в интернет на адрес: [www.metabo.com/xxl](http://www.metabo.com/xxl) в едномесечен срок след закупуването им 3 години
  - Електроинструменти Метабо без регистрацията в интернет 1 година
  - Акумулаторни батерии Метабо > 4 Ah 3 години
  - Други Акумулаторни батерии и Зарядни устройства 6 месеца
- Всички неизправности по функционирането на машините, причинени от дефекти по сглобяването или по материала, забелязани по време на гаранционния срок, се отстраняват безплатно в централен сервиз на Евромасер Импорт-Експорт ООД - град София.

### ОТ ГАРАНЦИЯ СА ИЗКЛЮЧЕНИ:

- Повреди, причинени от естествено износване на четки, гумени плотове, ремъци, патронници, масло, лагери, о-пръстени, грес, кабели, сервизни пакети за профилактика, филтри свещи и други
- Повреди причинени от претоварване, лошо поддържане, замърсяване, пренапрежение
- Счупвания и пукнатини, причинени от удар
- Дефекти, причинени от износени или нестандартни консумативи
- Дефекти, които се дължат на неспазване инструкцията за експлоатация, претоварване и дейности, несъответстващи на техническите характеристики на машината
- Рекламация се приема само ако машината не е отваряна от потребителя или от неоторизиран сервиз.

### ПРАВИЛА НА ТЪРГОВСКА ГАРАНЦИЯ ЗА ПОТРЕБИТЕЛСКИ СТОКИ:

Независимо от търговската гаранция продавачът отговаря за липсата на съответствие на потребителската стока с договора за продажба съгласно гаранцията по чл. 112 – 115.

Чл. 112. (1) При несъответствие на потребителската стока с договора за продажба потребителят има право да предяви рекламация, като поиска от продавача да приведе стоката в съответствие с договора за продажба. В този случай потребителят може да избира между извършване на ремонт на стоката или замяната ѝ с нова, освен ако това е невъзможно или избраният от него начин за обезщетение е непропорционален в сравнение с другия.

(2) Смята се, че даден начин за обезщетяване на потребителя е непропорционален, ако неговото използване налага разходи на продавача, които в сравнение с другия начин на обезщетяване са неразумни, като се вземат предвид:

1. стойността на потребителската стока, ако нямаше липса на несъответствие;
2. значимостта на несъответствието;
3. възможността да се предложи на потребителя друг начин на обезщетяване, който не е свързан със значителни неудобства за него.

Чл. 113. (1) Когато потребителската стока не съответства на договора за продажба, продавачът е длъжен да я приведе в съответствие с договора за продажба.

(2) Привеждането на потребителската стока в съответствие с договора за продажба трябва да се извърши в рамките на един месец, считано от предявяването на рекламацията от потребителя.

(3) След изтичането на срока по ал. 2 потребителят има право да развали договора и да му бъде възстановена заплатената сума или да иска намаляване на цената на потребителската стока съгласно чл. 114.

(4) Привеждането на потребителската стока в съответствие с договора за продажба е безплатно за потребителя. Той не дължи разходи за експедиране на потребителската стока или за материали и труд, свързани с ремонта ѝ, и не трябва да понася значителни неудобства.

(5) Потребителят може да иска и обезщетение за претърпените вследствие на несъответствието вреди.

Чл. 114. (1) При несъответствие на потребителската стока с договора за продажба и когато потребителят не е удовлетворен от решаването на рекламацията по чл. 113, той има право на избор между една от следните възможности:

1. разваляне на договора и възстановяване на заплатената от него сума;
  2. намаляване на цената.
- (2) Потребителят не може да претендира за възстановяване на заплатената сума или за намаляване цената на стоката, когато търговецът се съгласи да бъде извършена замяна на потребителската стока с нова или да се поправи стоката в рамките на един месец от предявяване на рекламацията от потребителя.
- (3) Търговецът е длъжен да удовлетвори искане за разваляне на договора и да възстанови заплатената от потребителя сума, когато след като е удовлетворил три рекламации на потребителя чрез извършване на ремонт на една и съща стока, в рамките на срока на гаранцията по чл. 115, е налице следваща поява на несъответствие на стоката с договора за продажба.
- (4) Потребителят не може да претендира за разваляне на договора, ако несъответствието на потребителската стока с договора е незначително. Чл. 115. (1) Потребителят може да упражни правото си по този раздел в срок до две години, считано от доставянето на потребителската стока.
- (2) Срокът по ал. 1 спира да тече през времето, необходимо за поправката или замяната на потребителската стока или за постигане на споразумение между продавача и потребителя за решаване на спора.
- (3) Упражняването на правото на потребителя по ал. 1 не е обвързано с никакъв друг срок за предявяване на иск, различен от срока по ал. 1.

**EUROMASTER IMPORT EXPORT LTD**



1231, Sofia, Bulgaria, 246 Lomsko shose Blvd.,

tel.: +359 700 44 155

fax: + 359 2 934 00 90

[www.euromasterbg.com](http://www.euromasterbg.com); e-mail: [info@euromasterbg.com](mailto:info@euromasterbg.com)