

KHE 2660 Quick
KHE 2860 Quick

UHE 2660-2 Quick
UHEV 2860-2 Quick



BG Превод на оригиналната инструкция за експлоатация

euromaster

“Евромастер Импорт - Експорт” ООД е официален представител на производителя.
Адрес на управление на фирмата: гр. София 1231, бул. “Ломско шосе” 246, тел. 0700 44 155,
www.euromasterbg.com; e-mail: info@euromasterbg.com.

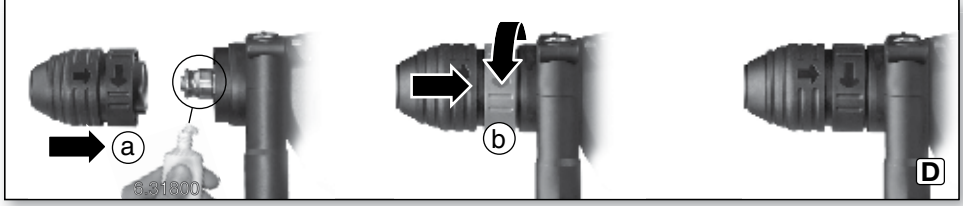
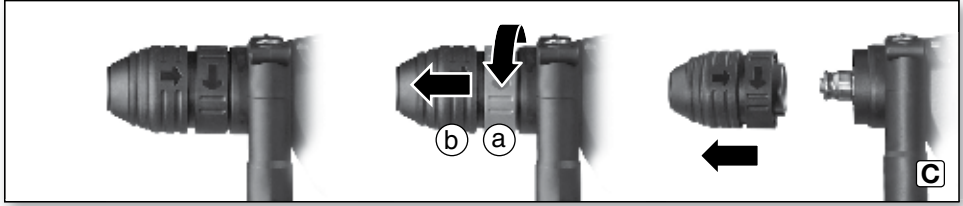
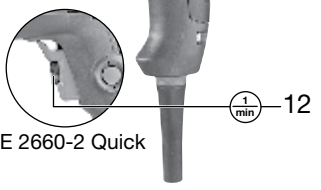
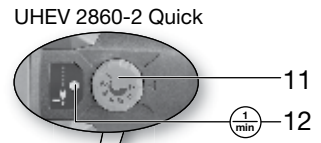
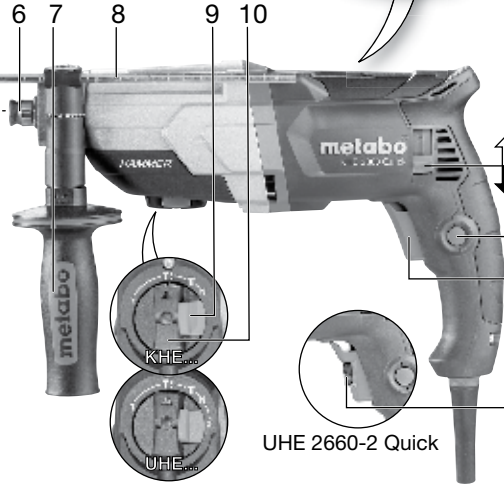
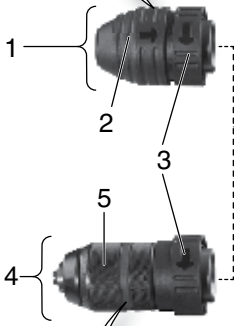
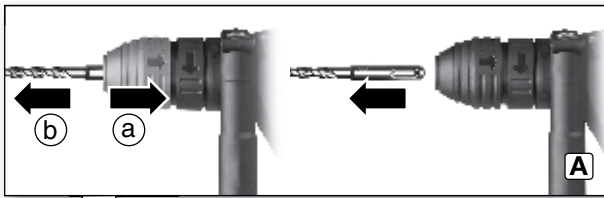

			KHE 2660 Quick *1) 00663..	KHE 2860 Quick *1) 00878..	UHE 2660-2 Quick *1) 00697..	UHE 2860-2 Quick *1) 00713..
	P ₁	W	850	880	800	1100
	P ₂	W	465	490	450	600
	n ₁	/min rpm	0-1100	0-1150	0-1050 0-2500	0-900 0-2100
	n ₂	/min rpm	830	870	790 1860	900 2100
	SDS-plus		✓	✓	✓	✓
	ø max.	mm (in)	26 (1 ¹ / ₃₂)	28 (1 ³ / ₃₂)	26 (1 ¹ / ₃₂)	28 (1 ³ / ₃₂)
	s max.	/min bpm	4300	4400	4200	4500
	W(EPTA (05/2009)	J	3,0	3,2	2,8	3,4
	S	J/s	215	235	200	255
	ø max.	mm (in)	68 (2 ¹¹ / ₁₆)	68 (2 ¹¹ / ₁₆)	68 (2 ¹¹ / ₁₆)	68 (2 ¹¹ / ₁₆)
	b	mm (in)	1,5 - 13 (¹ / ₁₆ - ¹ / ₂)	1,5 - 13 (¹ / ₁₆ - ¹ / ₂)	1,5 - 13 (¹ / ₁₆ - ¹ / ₂)	1,5 - 13 (¹ / ₁₆ - ¹ / ₂)
	ø max.	mm (in)	32 (1 ¹ / ₄)	32 (1 ¹ / ₄)	32 (1 ¹ / ₄) 28 (1 ³ / ₃₂)	35 (1 ³ / ₈) 30 (1 ³ / ₁₆)
	ø max.	mm (in)	13 (¹ / ₂)	13 (¹ / ₂)	13 (¹ / ₂) 6 (¹ / ₄)	13 (¹ / ₂) 6 (¹ / ₄)
	m	kg (lbs)	3,1 (6.9)	3,1 (6.9)	3,1 (6.9)	3,3 (7.4)
	D	mm (in)	50 (1 ³¹ / ₃₂)	50 (1 ³¹ / ₃₂)	50 (1 ³¹ / ₃₂)	50 (1 ³¹ / ₃₂)
	a _{h,HD} /K _{h,HD}	m/s ²	12,9 / 2,4	12,9 / 2,4	12,9 / 2,4	13,5 / 1,5
	a _{h,Cheq} /K _{h,Cheq}	m/s ²	8,5 / 1,5	8,5 / 1,5	8,5 / 1,5	7,2 / 1,5
	a _{h,D} /K _{h,D}	m/s ²	3,3 / 1,5	3,3 / 1,5	3,3 / 1,5	4,3 / 1,5
	L _{pA} /K _{pA}	dB (A)	89 / 3	89 / 3	88 / 3	90 / 3
	L _{WA} /K _{WA}	dB (A)	99 / 3	99 / 3	99 / 3	99 / 3

*2) 2011/65/EU, 2006/42/EC, 2014/30/EU
 *3) EN 60745-1:2009+A11:2010, EN 60745-2-6:2010

2016-06-21, Volker Siegle

Vice President Product Engineering & Quality
 *4) Metabowerke GmbH - Metabo-Allee 1 -
 72622 Nuertingen, Germany

Инструкция за експлоатация

1. Декларация за съответствие

С настоящето декларираме, че този продукт*1) отговаря на директивите *2) и нормите *3), цитирани на стр. 3. Техническо досие *4).

2. Област на приложение

Перфораторите със съответните принадлежности са предназначени за ударно пробиване и разкътрване в бетон, камък и подобни материали, за пробиване с боркорони, в зидария, както и за пробиване без удар в метал, дърво, а така също и за завиване. Потребителят носи пълна отговорност за всички вреди, причинени от неправилна употреба

Общоприетите правила за предотвратяване на аварии и приложената информация за безопасност трябва да се спазват при работа с уреда.

3. Общи правила на безопасност



С оглед на Вашата безопасност съблюдавайте стриктно текста, обозначен с този символ.



Преди използването на инструмента прочетете грижливо приложената инструкция за безопасна работа



Внимание! Прочетете всички правила за безопасност. Несъблюдаването им може да доведе до токов удар, пожар и/или до тежки наранявания. Пазете инструкцията за безопасност. Давайте електроинструмента само заедно с инструкциите.

4. Специални правила за безопасност

При продължителна работа носете антифони. Продължителното въздействие на шума може да доведе до увреждане на слуха.

От гледна точка на безопасност използвайте винаги допълнителната ръкохватка.

Когато има опасност при работа да бъдат допряни скрити ел. проводници, дръжте машината само за изолираните ѝ части. Контактът с тоководещи проводници поставя машината под напрежение и може да доведе до токов удар.

Прахът от материали, като съдържащи олово покрития, някои видове дърво, минерали и метали могат да бъдат вредни за здравето. Допирът или вдишването на тези прахове може да предизвика алергични реакции и/или заболяване на дихателните пътища на ползвателя или на намиращите се наблизо лица.

Някои от праховете като напр. от ела или бук, се считат за канцерогенни, особено в съчетание с вещества за обработка на дървесина (хромати, консерванти). Материали, съдържащи азбест, трябва да се обработват само от квалифициран за целта персонал.

- Използвайте при възможност прахоулавяне.
- Осигурете добро проветряване на работното място.

- Препоръчва се носенето на дихателни маски, ръкавици и здрави стабилни обувки

Спазвайте валидните в страната Ви наредби за обработката на материалите. Виж стр. 2. Внимавайте за водо- и газопроводи!

Избягвайте самоволното включване винаги освобождавайте спусъка, когато изваждате щепсела от контакта, или когато е настъпило спиране на тока. Не хващайте въртящия се инструмент! Стружки и прах отстранявайте само при спряна машина. Внимавайте при навиване на винтове и болтове в метал.

Може да се скъса главата на винта или да възникнат ударни въртящи моменти. При заклиняване на инструмента възникват големи сили. Дръжте винаги здраво машината с две ръце, заемете стабилна стойка и работете съсредоточено. Закрепвайте дребните детайли, напр. в менгеме.

Внимавайте с твърдите завинтвания (завинтване на винтове с метрична или цолова резба в стомана). Главата на винта може да се откъсне или да се получат силни вибрации в дръжката. Изключете машината от контакта преди да извършвате настройка или почистване

5. Функционални елементи

Виж. стр.2

- 1 SDS+ патронник
- 2 Застопоряване на инструмента
- 3 Заклучване на патронника
- 4 Бързозатягащ патронник *
- 5 Пръстен за бързозатягащ патронник
- 6 Шпиндел
- 7 Допълнителна ръкохватка
- 8 Дълбочинен ограничител
- 9 Блокировка
- 10 Превключвател на режима на работа
- 11 Сигнален индикатор*
- 12 Ключ за избиране посока на въртене
- 13 Потенциометър за избор на оборотите
- 14 Превключвател на посоката на въртене
- 15 Бутон за застопоряване на шалтера

*в зависимост от модела

6. Пускане в експлоатация

 Преди да включите в ел. мрежата, проверете дали използваното от Вас напрежение съответства с това, написано върху етикета на ел. инструмента.

6.1 Поставяне на допълнителната ръкохватка

 От съображения за безопасност, винаги използвайте допълнителната ръкохватка! Отворете затягащия пръстен чрез завъртане на ръкохватката (7) обратно на часовниковата стрелка. Натиснете силно ръкохватката към тялото на машината.

Здраво затегнете ръкохватката в зависимост от необходимия ъгъл за работа.

Поставяне на дълбочинния ограничител

Развъртете винта на върха на допълнителната ръкохватка (7) Поставете дълбочинния ограничител (8). Завъртете обратно винта на ръкохватката (7).

/Натиснете лоста на ръкохватката (7) нагоре. Инсталирайте дълбочинния ограничител (8). Върнете лоста (7) отново надолу.

7. Употреба

7.1 Работа с дълбочинния ограничител

Развъртете винта на върха на допълнителната ръкохватка (7) Поставете дълбочинния ограничител (8) на желаната от Вас дълбочина на пробиване. Затегнете отново ръкохватката.

/ Натиснете лоста на ръкохватката (7) нагоре. Инсталирайте дълбочинния ограничител (8) на желаната от Вас дълбочина на пробиване. Върнете лоста (7) отново надолу.

7.2 Включване и изключване

За да включите уреда, натиснете спусъка (15).

Скоростта може да бъде променяна от спусъка.

Електронен мек старт означава, че устройството ускорява непрекъснато до предварително избрана скорост (само при UHEV 2860-2 Quick).

При продължителна работа, спусъкът може да бъде заключен с бутона за заключване (14). За да спрете машината, отново натиснете спусъка.

 При застопорен шалтер машината продължава да работи, когато я изпуснете. Ето защо я дръжте с две ръце, заемете стабилна стойка и работете съсредоточено!

7.3 Пренастройка на скоростта

(възможна само за модели UHE 2660-2 Quick и UHE 2860-2 Quick)

Задайте оптималната скорост използвайки потенциометъра за избор на скорост (12).

7.4 Избор на режим на работа

Натиснете блокировката (9) и изберете желания режим на работа, чрез завъртане на копчето (14).

 Пробиване с въртене (1-ва скорост) само при UHE...

 Пробиване с въртене (2-ра скорост бърза). Има я само при модели UHE ...)



Ударно пробиване (само при използване на SDS патронник (1))



Настройка на позиция на къртене.
С помощта на тази настройка можете да позиционирате длетото според нуждите на работата ви. След това изберете „Къртене“, за да застопорите длетото.



Къртене (само при използване на SDS патронник (1))



Когато длетото е монтирано, работете единствено в режим на къртене.



Когато длетото е монтирано, избягвайте да използвате машината като лост.



7.5 Избиране посока на въртене

 Не включвайте ключа за избор на посоката на въртене, докато не се убедите, че моторът на ел. инструмента е напълно спрял.

Посока на въртене

R – по посока на часовниковата стрелка

L – посока обратна на часовниковата стрелка

7.6 Смяна на патронника

 Когато сменяте патронника, се уверете, че вретеното е чисто. Нанесете тънък слой смазка върху вретеното. (за информация относно специалната смазка, виж. стр.7, раздел Акcesoари, артик.№ 6.31800)

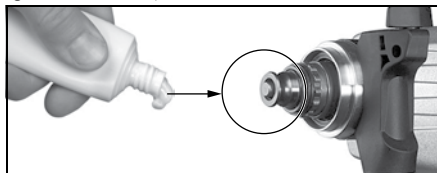

Използвайте единствено препоръчаните патронници марка Metabo.

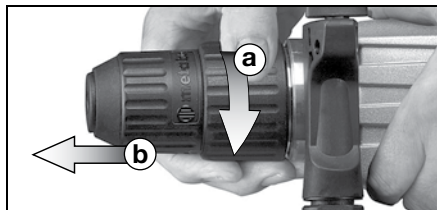

Махане на патронника:

Завъртете пръстена за заключване на патронника до край (a) в посоката показана със стрелката и махнете патронника (b)

Смяна на патронника:

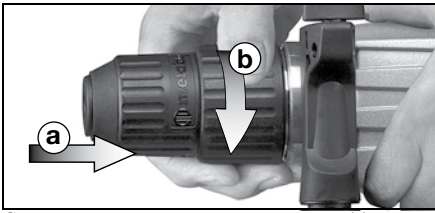

Сложете патронника върху вретеното (а). Завъртете пръстена за заключване на патронника в посоката означена със стрелка (b), докато патронника се намести изцяло върху вретеното. Проверете дали патронника е правилно позициониран.

Забележка: За да предотвратите въртенето на вретеното при инсталиране на патронника, задайте режим на къргене.

7.7 Използване на SDS патронник

Преди поставяне, почистете опашката на инструмента и я намажете със специална смазка (виж. стр.7 – Аксесоари, арт. №6.31800). Използвайте единствено инструменти със захват SDS-Plus!

Поставяне на инструмента:

Завъртете леко инструмента и го вкарайте в патронника докато прешрака. Инструмента автоматично се заключва.

Изваждане на инструмента:

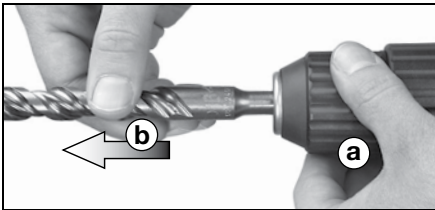

Издърпайте пръстена (а) навътре и извадете инструмента.

7.8 Смяна на инструмента при бързозатягащ патронник:

Използвайте бързозатягащ патронник при безударно пробиване в метал, дърво и т.н. , както и при завинтване.

Поставяне на инструмента в патронника:

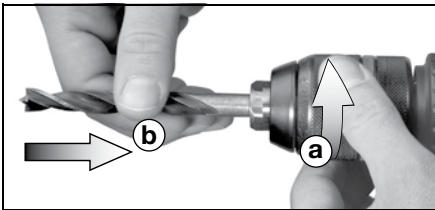

Завъртете пръстена (5) в посока OPEN. Поставете инструмента в патронника възможно най-дълбоко и завъртете пръстена в обратна посока докато преодолеете механичното съпротивление. Внимание! Инструментът още не е затегнат! Продължете да въртите в същата посока - трябва да се чуе прешракване, докато пръстенът не може вече да се върти.

Едва сега инструментът е сигурно затегнат. Ако опашката на инструмента е мека, може да се наложи след известно време патронника да се дозатегне.

Отстраняване на инструмента:

Завъртете пръстена (5) в посока на “OPEN”(а) и отстранете инструмента.

Забележка: Ако след отваряне на патронника се чува прешракване, завъртете пръстена (5) в обратна посока.

При много затегнат патронник-Извадете шепсела от мрежата. Контрирайте патронника с гаечен ключ, и завъртете силно пръстена (5)

8. Полезни препоръки

При ударно пробиване и къргене се препоръчва умерен натиск. Силният натиск няма да доведе до по-добри резултати.

При пробиване на дълбоки отвори, периодически изваждайте свредлото, за да почистите отвора от прах. Пробивайте плочки и други крехки материали без удар.

8.1 Поддръжка

Поддържайте присъединителния венец винаги чист. Поддържайте вретеното (6) чисто и го смазвайте със специална смазка (виж. стр.7 - Аксесоари, арт.№ 6.31800)

Почистване на бързозатягащ се патронник (4): след продължителна употреба поставете патронника вертикално с отвора сочещ надолу като го отваряте и затваряте неколнократно. По този начин, прахта събрала се вътре ще падне. Препоръчва се нанасяне на почистващ спрей. Редовно почиствайте вентилационните прорези на машината.

9. Проблеми при стартиране

Ако имате проблеми с натискането на спусъка (15), проверете дали ключа за посоката на въртене (13) е плъзнат докрай в посока L или R.

Електрически сигнален индикатор (11):
Често мигане - обезопасяване при рестартиране:
 Когато след прекъсване на тока, напрежението е възстановено, ел.уреда, който все още е включен, няма да заработи поради съображения за безопасност. За да продължите своята работа, изключете инструмента и отново го включете.
Бавно мигане - графитните четки са се износили:
 Щом видите този сигнал, значи графитните четки са почти напълно износени. В тази ситуация уреда се самоизключва автоматично.

10. Аксесоари

Използвайте само оригинални аксесоари на Metabo. Ако се нуждаете от допълнителни аксесоари, проверете при вашия представител. Пълната гама от аксесоари може да намерите на www.metabo.com

11. Сервизно обслужване

Ремонтът да се извършва само от квалифицирани специалисти! Дефектирани инструменти да се предават в сервизите на ЕВРОМАСТЕР на адресите, упоменати в гаранционната карта. Пълната гама от резервни части може да намерите на www.metabo.com

13. Екология

Моля, спазвайте националните разпоредби за рециклиране на излезли от употреба машини, аксесоари и опаковки. За страни членки на

ЕС: Никога не изхвърляйте ел.уреди в контейнерите за битов отпадък!

 Съгласно European Guideline 2002/96/EC (разглеждащ експлоатацията на използвано електронно и електрическо оборудване), излезлите от употреба ел.инструменти трябва да се съхраняват отделно и да се предадат на съответните пунктове за безопасно и природосъобразно рециклиране.

14. Технически данни

Легенда към означенията на стр.3

P_1 - номинална мощност
 P_2 - отдавана мощност
 n_1 - обороти на празен ход
 n_2 - обороти под товар
 \varnothing_{max} - максимален диаметър на пробиване
 S_{max} - максимален брой удари
 W - енергия на единичния удар
 S - ударна мощност
 m - тегло
 D - диаметър на шийката
 b = обхват на патронника

Вибрационна стойност (сума на векторите в трите посоки) определена в съответствие с EN 60745: 

$a_{h, HD}$ = Вибрационна емисия (чуково пробиване в бетон)

$a_{h, Cheq}$ = Вибрационна емисия (къртене)

$a_{h, D}$ = Вибрационна емисия (пробиване на метал)

$K_{h, HD/Cheq/D}$ = Несигурност (вибрации)

Равнището на генерираните вибрации, дадена в този информационен лист, е била измерена в съответствие със стандартизиран тест зададен в EN 60745 и може да се използва за сравнение на един инструмент с друг.

Посоченото ниво на вибрации се отнася за основните приложения на ел.инструмента. Ако ел.инструмента се използва за различни дейности от посочените, ако към него се монтират различни аксесоари от посочените или към него не се е отнесло с внимание и поддръжката му не е била добра, е възможно вибрационното ниво да варира. Това може значително да се увеличи вибрационното натоварване за целия работен период. При определяне нивото на очакваните вибрации, трябва да се вземе предвид също и времето, през което ел. уреда е изключен или е включен, но не върши ефективна работа. Това може значително да намали вибрационното натоварване за целия работен период.



Носете антифони!

A - ефективно доловими нива на звука:

L_{pA} = ниво на звуково налягане

LWA = Акустична мощност

KPa, KWA = Несигурност (ниво на шума)

Измерените стойности, са определени в съответствие с EN 60745.

Цитираните технически спецификации подлежат на допустими отклонения (в съответствие със съответните валидни стойности

По време на работа, нивото на шум може да достигне 80 dB(A).

~ Променливо напрежение

WARRANTY CARD

MODEL.....

SERIAL №

TERM

(for details see the warranty conditions)

№, date of invoice / cash receipt.....

DETAILS OF BUYER

NAME / COMPANY

(be filled in by the employee)

ADDRESS.....

(be filled in by the employee)

SIGNATURE OF BUYER.....

(I am familiar with warranty conditions and the operating device is in good working order and accessory)

DETAILS OF SELLER

NAME / COMPANY

(be filled in by the employee)

ADDRESS

(be filled in by the employee)

DATE / STAMP

SERVICE REPORT

Receiving Protocol	Date of adoption	Description of the defect	Date of transmission	Signature

ГАРАНЦИОННА КАРТА

МОДЕЛ.....

СЕРИЕН №

СРОК

(за подробности виж гаранционните условия)

№, дата на фактура / касов бон.....

ДАНИИ ЗА КУПУВАЧА

ИМЕ/ФИРМА

(попълва се от служителя)

АДРЕС.....

(попълва се от служителя)

ДАНИИ ЗА ПРОДАВАЧА

ИМЕ/ФИРМА

(попълва се от служителя)

АДРЕС

(попълва се от служителя)

ДАТА/ПЕЧАТ

СЕРВИЗЕН ПРОТОКОЛ

Приеман протокол	Дата на приемане	Описание на дефекта	Дата на предаване	Подпис

Централен сервиз: София, бул: "Ломско шосе" 246, тел.: 0700 44 155 (безплатен за цялата страна)

e-mail: info@euromasterbg.com

ГАРАНЦИОННИ УСЛОВИЯ

ЗАДЪЛЖИТЕЛНИ ДОКУМЕНТИ:

- Копие от фактура
- Гаранционна карта
- Разпечатка на регистрацията в интернет за 3-годишна гаранция

ГАРАНЦИОННИ СРОКОВЕ:

Минималната законова гаранция от 24 месеца по смисъла на ЗЗП, важи само за физически лица, за юридически лица гаранцията е 12 месеца, освен ако не е упоменато друго от производителя:

- Електроинструменти Метабо и, регистрирани в интернет на адрес: www.metabo.com/xxl в едномесечен срок след закупуването им 3 години
 - Електроинструменти Метабо без регистрирания в интернет 1 година
 - Акумулаторни батерии Метабо > 4 Ah 3 години
 - Други Акумулаторни батерии и Зарядни устройства 6 месеца
- Всички неизправности по функционирането на машините, причинени от дефекти по сглобяването или по материала, забелязани по време на гаранционния срок, се отстраняват безплатно в централен сервиз на Евромасер Импорт-Експорт ООД - град София.

ОТ ГАРАНЦИЯ СА ИЗКЛЮЧЕНИ:

- Повреди, причинени от естествено износване на четки, гумени плотове, ремъци, патронници, масло, лагери, о-пръстени, грес, кабели, сервизни пакети за профилактика, филтри свещи и други
- Повреди причинени от претоварване, лошо поддържане, замърсяване, пренапрежение
- Счупвания и пукнатини, причинени от удар
- Дефекти, причинени от износени или нестандартни консумативи
- Дефекти, които се дължат на неспазване инструкцията за експлоатация, претоварване и дейности, несъответстващи на техническите характеристики на машината
- Рекламация се приема само ако машината не е отваряна от потребителя или от неоторизиран сервиз.

ПРАВИЛА НА ТЪРГОВСКА ГАРАНЦИЯ ЗА ПОТРЕБИТЕЛСКИ СТОКИ:

Независимо от търговската гаранция продавачът отговаря за липсата на съответствие на потребителската стока с договора за продажба съгласно гаранцията по чл. 112 – 115.

Чл. 112. (1) При несъответствие на потребителската стока с договора за продажба потребителят има право да предяви рекламация, като поиска от продавача да приведе стоката в съответствие с договора за продажба. В този случай потребителят може да избира между извършване на ремонт на стоката или замяната ѝ с нова, освен ако това е невъзможно или избраният от него начин за обезщетение е непропорционален в сравнение с другия.

(2) Смята се, че даден начин за обезщетяване на потребителя е непропорционален, ако неговото използване налага разходи на продавача, които в сравнение с другия начин на обезщетяване са неразумни, като се вземат предвид:

1. стойността на потребителската стока, ако нямаше липса на несъответствие;
2. значимостта на несъответствието;
3. възможността да се предложи на потребителя друг начин на обезщетяване, който не е свързан със значителни неудобства за него.

Чл. 113. (1) Когато потребителската стока не съответства на договора за продажба, продавачът е длъжен да я приведе в съответствие с договора за продажба.

(2) Привеждането на потребителската стока в съответствие с договора за продажба трябва да се извърши в рамките на един месец, считано от предявяването на рекламацията от потребителя.

(3) След изтичането на срока по ал. 2 потребителят има право да развали договора и да му бъде възстановена заплатената сума или да иска намаляване на цената на потребителската стока съгласно чл. 114.

(4) Привеждането на потребителската стока в съответствие с договора за продажба е безплатно за потребителя. Той не дължи разходи за експедиране на потребителската стока или за материали и труд, свързани с ремонта ѝ, и не трябва да понеса значителни неудобства.

(5) Потребителят може да иска и обезщетение за претърпените вследствие на несъответствието вреди.

Чл. 114. (1) При несъответствие на потребителската стока с договора за продажба и когато потребителят не е удовлетворен от решаването на рекламацията по чл. 113, той има право на избор между една от следните възможности:

1. разваляне на договора и възстановяване на заплатената от него сума;
 2. намаляване на цената.
- (2) Потребителят не може да претендира за възстановяване на заплатената сума или за намаляване цената на стоката, когато търговецът се съгласи да бъде извършена замяна на потребителската стока с нова или да се поправи стоката в рамките на един месец от предявяване на рекламацията от потребителя.
- (3) Търговецът е длъжен да удовлетвори искане за разваляне на договора и да възстанови заплатената от потребителя сума, когато след като е удовлетворил три рекламации на потребителя чрез извършване на ремонт на една и съща стока, в рамките на срока на гаранцията по чл. 115, е налице следваща поява на несъответствие на стоката с договора за продажба.
- (4) Потребителят не може да претендира за разваляне на договора, ако несъответствието на потребителската стока с договора е незначително. Чл. 115. (1) Потребителят може да упражни правото си по този раздел в срок до две години, считано от доставянето на потребителската стока.
- (2) Срокът по ал. 1 спира да тече през времето, необходимо за поправката или замяната на потребителската стока или за постигане на споразумение между продавача и потребителя за решаване на спора.
- (3) Упражняването на правото на потребителя по ал. 1 не е обвързано с никакъв друг срок за предявяване на иск, различен от срока по ал. 1.

EUROMASTER IMPORT EXPORT LTD

1231, Sofia, Bulgaria, 246 Lomsko shose Blvd.,

tel.: +359 700 44 155

fax: + 359 2 934 00 90

www.euromasterbg.com; e-mail: info@euromasterbg.com

