

metabo[®]
work. don't play.

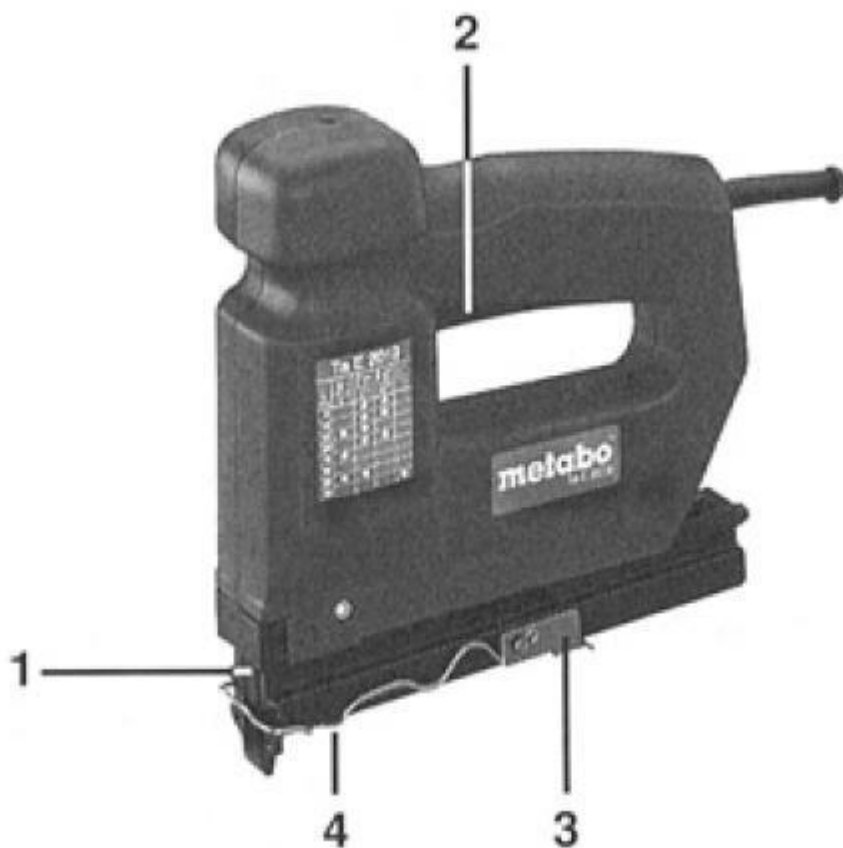

ТаЕ 2019



Превод на оригиналната инструкция за експлоатация

euromaster

“Евромастер Импорт - Експорт” ООД е официален представител на производителя.
Адрес на управление на фирмата: гр. София 1231, бул. “Ломско шосе” 246, тел. 0700 44 155, www.euromasterbg.com; e-mail: info@euromasterbg.com.

Комбиниран такер ТаЕ 2019

Скоби и пирони, които могат да бъдат използвани:

- Скоби – 4 mm широки, 12-18 mm дълги
- Скоби – 10 mm широки, 8-18 mm дълги
- Широки скоби – 10 mm широки, 8-14 mm дълги
- Пирони – 19 mm дълги

Удари	20 скоби/пирони в минута
Тегло	1 kg
Ниво на звуково налягане на импулс L_{pAI}	91 dB(A)
Ниво на акустична мощност на импулс L_{WAI}	102 dB(A)
Носете антифони!	
Нормално очаквано ускорение в областта на ръката a_{hw}	4 m/s ²

CE Декларация за съответствие

Ние заявяваме на собствена отговорност: Този такер, идентифициран с тип и сериен номер *1), отговаря на всички съответни правила на директиви *2) и норми *3). Техническа документация при *4) - виж отдолу.

1) Та Е 2019 -02019...

*2) 2011/65/EU 2006/42/EC 2004/108/EC

*3) EN 50581 EN 60745-1 EN 60745-2-16 EN 55014-1 EN 55014-2 EN 61000-3-2 EN 61000-3-3

2014-09-10, Volker Siegle

ppac. 

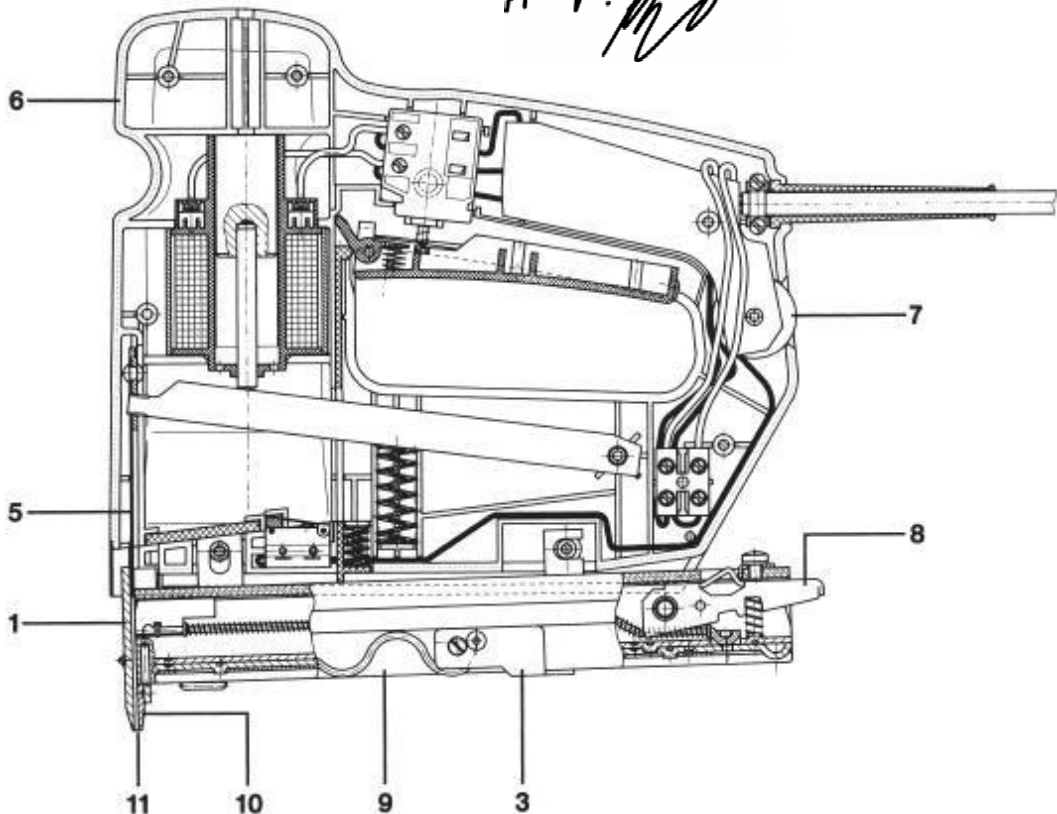

Инструкции за употреба

Електрическо захранване

Преди употребата на такера, се уверете, че напрежението, отбелязано върху фабричната табелка, съответства с това на вашата ел. мрежа.

Високият ток, протичащ за кратък период от време през бобината на електромагнита в такера, при изстрелване на скоба (или пирон), изисква предпазител за такера от поне 16 А. Когато е необходим удължител, използвайте такъв със сечение на проводниците 1.5 mm² и дължина не повече от 10 m.

Енергия на удара

При въртене на малкото колело (7) ударната енергия, прилагана от такера може да се променя непрекъснато чрез електронен контрол за да отговаря на естеството и здравината на материала, в който се забиват (твърда дървесина, мека дървесина и т.н.), както и дължината на използваните скоби. Обиколката на зъбното колело (7) е разделена на назъбена (черна) и гладка (зелена) част. Колкото по-голям е размер на зелена част, която е видима, толкова по-голяма е енергията на удара, за която такера е настроен.

Смяна на предния панел

Освободете обтегача (3) и свалете предния панел (1).

Поставете предния панел, нужен за съответната цел, върху предния край на пълнителя (9), натиснете срещу пълнителя и след това надолу докато двете части на предния панел се свържат. След това сложете кукичката (4) на обтегача върху предния панел и затегнете обтегача.

Не опитвайте да затегнете обтегача (3) насила, ако предния панел (1) не е разположен близо до пълнителя.

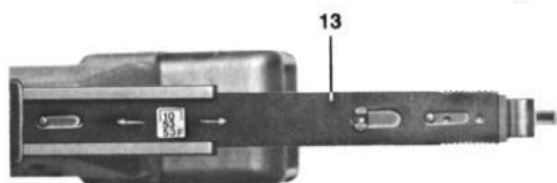
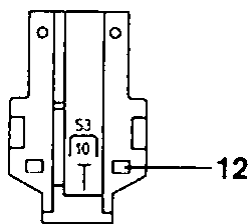

Настройка на движещата се платформа на пълнителя

В края на инструкциите има илюстрация, показваща как се поставя движещата се платформа (13) за различните видове скоби и пирони.

Натиснете дръжката (8), издърпайте пълнителя докато спре срещу обтегача (3) и след това поместете движещата се платформа (13) за да достигнете до необходимия знак, както е показано.

Зареждане на скоби и пирони

Натиснете дръжката (8), издърпайте пълнителя.

Следният брой скоби и пирони могат да бъдат заредени:

4 mm широки скоби	до 100
10 mm широки скоби	до 155
10 mm супер широки скоби	до 85
19 mm дълги пирони	до 93

Скобите се поставят в канала на пълнителя, като задната им част сочи надолу. Гледайки от към задната част на такера, заредете 4 mm широките скоби, така че да опират в лявата стена на канала.

Заредете пироните с главите надолу така че, гледан такера отзад, те опират в лявата стена на канала на пълнителя.

Инструкции за безопасност

Приложените общи »Правила за безопасност« за избягване на инциденти при работа с електрически уреди трябва да се спазват.

Експлоатация на такера

Докато тялото такера не е натиснато към пълнителя, превключвателя (2) не може да се натисне (режим на блокировка за предотвратяване на случайно пускане).

Натиснете на носа (11) на такера към материала, който искате да бъде закрепен, натиснете надолу тялото на такера, докато не опре в канала, след това натиснете превключвателя.

Такерът е направен за кратковременна употреба. Скоростта на работа от 20 скоби или пилона за минута, не бива да се надвишава.

Капацитетът на работа на машината зависи от материала, в който се забиват скоби или

пирони. Колкото по-дълго се използва, толкова повече бобината на електромагнита се нагрива и в резултат на това капацитетът спада. Причината за това е принципът на работа на инструмента. Ако се случи машината да спре по време на работа, изключете и изчакайте малко да се охлади.

Закачане на таван и стени

Когато такерът е зареден с 4 mm широки скоби, може да се използва и за фиксация на дъски със зъб и вдлъб с помощта на подходящи скоби за окачване.

Каналите в предния панел за 4 mm широки скоби и в буталния панел (10) на пълнителя позволяват на такера да бъде поставен в жлеба на панела.

За тази цел използвайте 4 mm широки и 18 mm дълги скоби.

За по-тежки дъски е препоръчително да се използват две скоби, разположени една до друга, вместо една. За да се закачат здраво закачалките, се препоръчва скобите да бъдат поставяни в носещата конструкция под лек ъгъл.

Насока за окачване на таван: приблизително 30 закачалки на m² (за стенно окачване може да се използват по-малко).

Предотвратяване на удар

Докато такера е притиснат към материала, който се фиксира (тялото на такера трябва да се опира в пълнителя), превключвателя (2) може да се натисне неколккратно за да могат скобите и пироните да се забият достатъчно дълбоко в материала.

Ако при изстрелване на скоба (или пирон), не се заби достатъчно дълбоко, а такера вече е вдигнат от плоскостта, процедирайте по следния начин:

- Натиснете дръжката (8), издърпайте пълнителя и извадете скобите (или пироните) от него,
- Плъзнете пълнителя напред, докато щракне,
- Поставете такера с отвора в носа (11) върху скобата (или пилона), която искате да забиете,
- Натиснете тялото на такера към пълнителя и натиснете превключвателя (2) няколко пъти.

Премахване на заклецена скоба (или пирон)

Изключете щепсела от контакта.

Натиснете дръжката (8) и издърпайте пълнителя.

За да премахнете заклецена скоба (или пирон), свалете предния панел, като първо разхлабите обтегача (3).

Важно:

При разхлабване на обтегача (3), се уверете, че сте насочили носа на такера надолу. В никакъв случай не насочвайте към вас или друг човек. Скоба или пирон може да излети и да предизвика нараняване.

След като сте свалили предния панел (1), заклезената скоба или пирон може да бъде премахната с въздушна отвертка или подобен инструмент.

Поддръжка

От време на време почиствайте праха или други остатъци от канала на пълнителя.

Капвайте по една капка масло на управляващото острие (5) периодично (през отвора в носа (11) на такера).

Когато такерът вече е използван дълго време, ръбът на управляващото острие може да се захоби и да се появи бръмчене. Затъпеният ръб на острието може да бъде оформен отново с плоска пила. Това се прави по следния начин:

- Изключете щепсела от контакта,
- Вмъкнете пръчица с диаметър около 3 mm и дължина 150 mm през отвора в главата (6) на такера,
- Поставете такера с излизация край на пръчицата на маса,
- Натиснете пълнителя към тялото на такера и такера към пръчицата, докато управляващото острие не се появи от носа (11).

Прибиране на такера след употреба

Ако повече няма да използвате такера, изключете го от захранването.

Съхранявайте на място, недостъпно за деца.

Сервизно обслужване

Ремонти по електрически уреди трябва да бъдат извършвани САМО от квалифицирани електротехници.

Свържете се с местния представител на Metabo, ако Вашата машина се нуждае от ремонт.

За адресите посетете www.metabo.com.

Моля прикрепете описание на повредата на инструмента.







Екология

ЕС: Никога не изхвърляйте

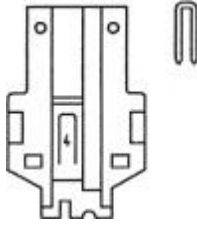

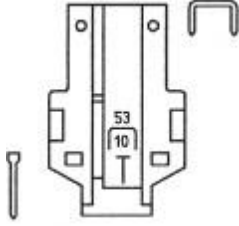
електрически инструменти при битови отпадъци! В съответствие с Европейските насоки 2002/ 96/ЕС за използвани електронни и електрически съоръжения и изпълнението им в националните правни системи, използваните електрически инструменти трябва да бъдат събирани отделно и предавани за рециклиране.

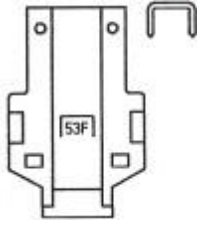
Как да настроите движещата се платформа на пълнителя

Скоби и пирони	Преден панел	Позиция на движещата се платформа
4 mm широки скоби		
10 mm широки скоби		
19 mm дълги пирони		
10 mm супер широки скоби		

Metabo скоби, пирони и закачалки за Такер Та Е 2019

Ширина, mm	Номер за поръчка	Ширина, mm	Номер за поръчка
4 mm широки скоби¹⁾			
12	30 901	18	30 903
15	30 902		
4 mm широки скоби, устойчиви на ръжда¹⁾			
18	30 909		
10 mm широки скоби²⁾			
8	30 570	14	30 573
10	30 571	18	30 574
12	30 572		
10 mm супер широки скоби¹⁾			
8	30 576	14	30 578
10	30 577		
19 mm дълги пирони²⁾			
	30 593		

1) Пакет от 2 000

2) Пакет от 1 000

Закачалки¹⁾

с езиче за фиксиране на дъски със зъб и вдлъб.

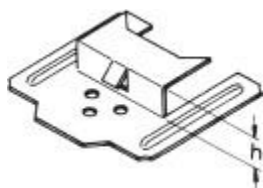

Номер за поръчка

Дебелина h на вдлъбнатата част на дъските

3 mm	30 911
------	--------

Скоби за фуги

4 mm	30 912
------	--------

с две езичета за дъски с назъбен ръб
широчина на фугата 10 mm

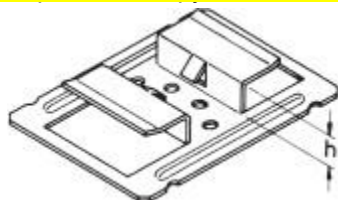

Дебелина h на вдлъбнатата част на дъските

Номер за поръчка

3.5-3.8 mm	30 914
5 mm	30 915

1) Пакет от 250

2) Пакет от 100

ГАРАНЦИОННА КАРТА

МОДЕЛ.....

СЕРИЕН №

СРОК

(за подробности виж гаранционните условия)

№, дата на фактура / касов бон.....

ДАНИИ ЗА КУПУВАЧА

ИМЕ/ФИРМА

(попълва се от служителя)

АДРЕС.....

(попълва се от служителя)

ДАНИИ ЗА ПРОДАВАЧА

ИМЕ/ФИРМА

(попълва се от служителя)

АДРЕС

(попълва се от служителя)

ДАТА/ПЕЧАТ

СЕРВИЗЕН ПРОТОКОЛ

Приемн протокол	Дата на приемане	Описание на дефекта	Дата на предаване	Подпис

Централен сервиз: София, бул: "Ломско шосе" 246, тел.: 0700 44 155 (безплатен за цялата страна)

e-mail: info@euromasterbg.com

ГАРАНЦИОННИ УСЛОВИЯ

ЗАДЪЛЖИТЕЛНИ ДОКУМЕНТИ:

- Копие от фактура
- Гаранционна карта
- Разпечатка на регистрацията в интернет за 3-годишна гаранция

ГАРАНЦИОННИ СРОКОВЕ:

Минималната законова гаранция от 24 месеца по смисъла на ЗЗП, важи само за физически лица, за юридически лица гаранцията е 12 месеца, освен ако не е упоменато друго от производителя:

- Електроинструменти Метабо и, регистрирани в интернет на адрес: www.metabo.com/xxl в едномесечен срок след закупуването им 3 години
 - Електроинструменти Метабо без регистрацията в интернет 1 година
 - Акумулаторни батерии Метабо > 4 Ah 3 години
 - Други Акумулаторни батерии и Зарядни устройства 6 месеца
- Всички неизправности по функционирането на машините, причинени от дефекти по сглобяването или по материала, забелязани по време на гаранционния срок, се отстраняват безплатно в централен сервиз на Евромасер Импорт-Експорт ООД - град София.

ОТ ГАРАНЦИЯ СА ИЗКЛЮЧЕНИ:

- Повреди, причинени от естествено износване на четки, гумени плотове, ремъци, патронници, масло, лагери, о-пръстени, грес, кабели, сервизни пакети за профилактика, филтри свещи и други
- Повреди причинени от претоварване, лошо поддържане, замърсяване, пренапрежение
- Счупвания и пукнатини, причинени от удар
- Дефекти, причинени от износени или нестандартни консумативи
- Дефекти, които се дължат на неспазване инструкцията за експлоатация, претоварване и дейности, несъответстващи на техническите характеристики на машината
- Рекламация се приема само ако машината не е отваряна от потребителя или от неоторизиран сервиз.

ПРАВИЛА НА ТЪРГОВСКА ГАРАНЦИЯ ЗА ПОТРЕБИТЕЛСКИ СТОКИ:

Независимо от търговската гаранция продавачът отговаря за липсата на съответствие на потребителската стока с договора за продажба съгласно гаранцията по чл. 112 – 115.

Чл. 112. (1) При несъответствие на потребителската стока с договора за продажба потребителят има право да предяви рекламация, като поиска от продавача да приведе стоката в съответствие с договора за продажба. В този случай потребителят може да избира между извършване на ремонт на стоката или замяната ѝ с нова, освен ако това е невъзможно или избраният от него начин за обезщетение е непропорционален в сравнение с другия.

(2) Смята се, че даден начин за обезщетяване на потребителя е непропорционален, ако неговото използване налага разходи на продавача, които в сравнение с другия начин на обезщетяване са неразумни, като се вземат предвид:

1. стойността на потребителската стока, ако нямаше липса на несъответствие;
2. значимостта на несъответствието;
3. възможността да се предложи на потребителя друг начин на обезщетяване, който не е свързан със значителни неудобства за него.

Чл. 113. (1) Когато потребителската стока не съответства на договора за продажба, продавачът е длъжен да я приведе в съответствие с договора за продажба.

(2) Привеждането на потребителската стока в съответствие с договора за продажба трябва да се извърши в рамките на един месец, считано от предявяването на рекламацията от потребителя.

(3) След изтичането на срока по ал. 2 потребителят има право да развали договора и да му бъде възстановена заплатената сума или да иска намаляване на цената на потребителската стока съгласно чл. 114.

(4) Привеждането на потребителската стока в съответствие с договора за продажба е безплатно за потребителя. Той не дължи разходи за експедиране на потребителската стока или за материали и труд, свързани с ремонта ѝ, и не трябва да понася значителни неудобства.

(5) Потребителят може да иска и обезщетение за претърпените вследствие на несъответствието вреди.

Чл. 114. (1) При несъответствие на потребителската стока с договора за продажба и когато потребителят не е удовлетворен от решаването на рекламацията по чл. 113, той има право на избор между една от следните възможности:

1. разваляне на договора и възстановяване на заплатената от него сума;
 2. намаляване на цената.
- (2) Потребителят не може да претендира за възстановяване на заплатената сума или за намаляване цената на стоката, когато търговецът се съгласи да бъде извършена замяна на потребителската стока с нова или да се поправи стоката в рамките на един месец от предявяване на рекламацията от потребителя.
- (3) Търговецът е длъжен да удовлетвори искане за разваляне на договора и да възстанови заплатената от потребителя сума, когато след като е удовлетворил три рекламации на потребителя чрез извършване на ремонт на една и съща стока, в рамките на срока на гаранцията по чл. 115, е налице следваща поява на несъответствие на стоката с договора за продажба.
- (4) Потребителят не може да претендира за разваляне на договора, ако несъответствието на потребителската стока с договора е незначително. Чл. 115. (1) Потребителят може да упражни правото си по този раздел в срок до две години, считано от доставянето на потребителската стока.
- (2) Срокът по ал. 1 спира да тече през времето, необходимо за поправката или замяната на потребителската стока или за постигане на споразумение между продавача и потребителя за решаване на спора.
- (3) Упражняването на правото на потребителя по ал. 1 не е обвързано с никакъв друг срок за предявяване на иск, различен от срока по ал. 1.